

2023-1

FİYAT LİSTESİ



Endüstriyel tip elektrik malzemeleri üretmek amacıyla 1989 yılında İzmir’de kurulan TP Electric, 34 yıllık tecrübesi ile sektörünün önde gelen firmaları arasında yerini almıştır. Yerel pazarın lider üreticisi olmasının yanı sıra, 55’den fazla ülkeye ihracat gerçekleştirerek, global bir marka olma yolunda da emin adımlarla ilerlemektedir. Aralarında; rafineriler, tersaneler, şantiyeler, mermer ve taş ocakları gibi ağır sanayi kollarının da yer aldığı, 20’den fazla sektöre, 5.500’ü aşkın ürün tedarik etmektedir. 2018 yılında yeni fabrikasına taşınan TP Electric, 40.000 m²’lik geniş bir alan içerisinde 15.000 m²’lik üretim tesisi ile gücüne güç katmıştır.

Her zaman kaliteli ve uzun ömürlü çözümler sunmayı hedefleyen TP Electric, kuruluşundan itibaren; yaratıcılık, ekonomiklik ve fonksiyonellik ilkelerine bağlı olarak üretim süreçlerini yürütmektedir. Tüm ürünleri, bu ilkeler doğrultusunda gerçekleştirilen ARGE ve ürün geliştirme çalışmalarının ardından son teknolojiye

sahip makine parkurlarında nihai şeklini almaktadır. Kendi çatısı altında bulunan ve dünya standartlarında ölçümlerin yapılabildiği kalite laboratuvarındaki testlerin sonucunda, ulusal ve uluslararası bağımsız kuruluşlardan alınan onaylara müteakip; ürünlerini yurt içi ve yurt dışında yer alan pazarlara sunmaktadır.

Yerli üretimin, ülke ekonomisinin temel yapı taşlarından biri olduğunun bilincinde olan TP Electric, ulusal ve uluslararası fuar katılımlarını bir şirket politikası haline getirmiştir. Bu sayede marka bilinirliği ve ürün tanıtım faaliyetlerini etkili bir şekilde gerçekleştirmekte ve tedarik ağını her geçen gün genişletmektedir.

Kaliteli ürün anlayışı ve güvenilir olmayı ilke edinen yapısı ile “Güvenilir Endüstriyel Bağlantı” mottosunu oluşturan TP Electric, güvenilir çözümlerini dünya elektrik sektörüne sunmaya devam etmektedir.

AVRUPA

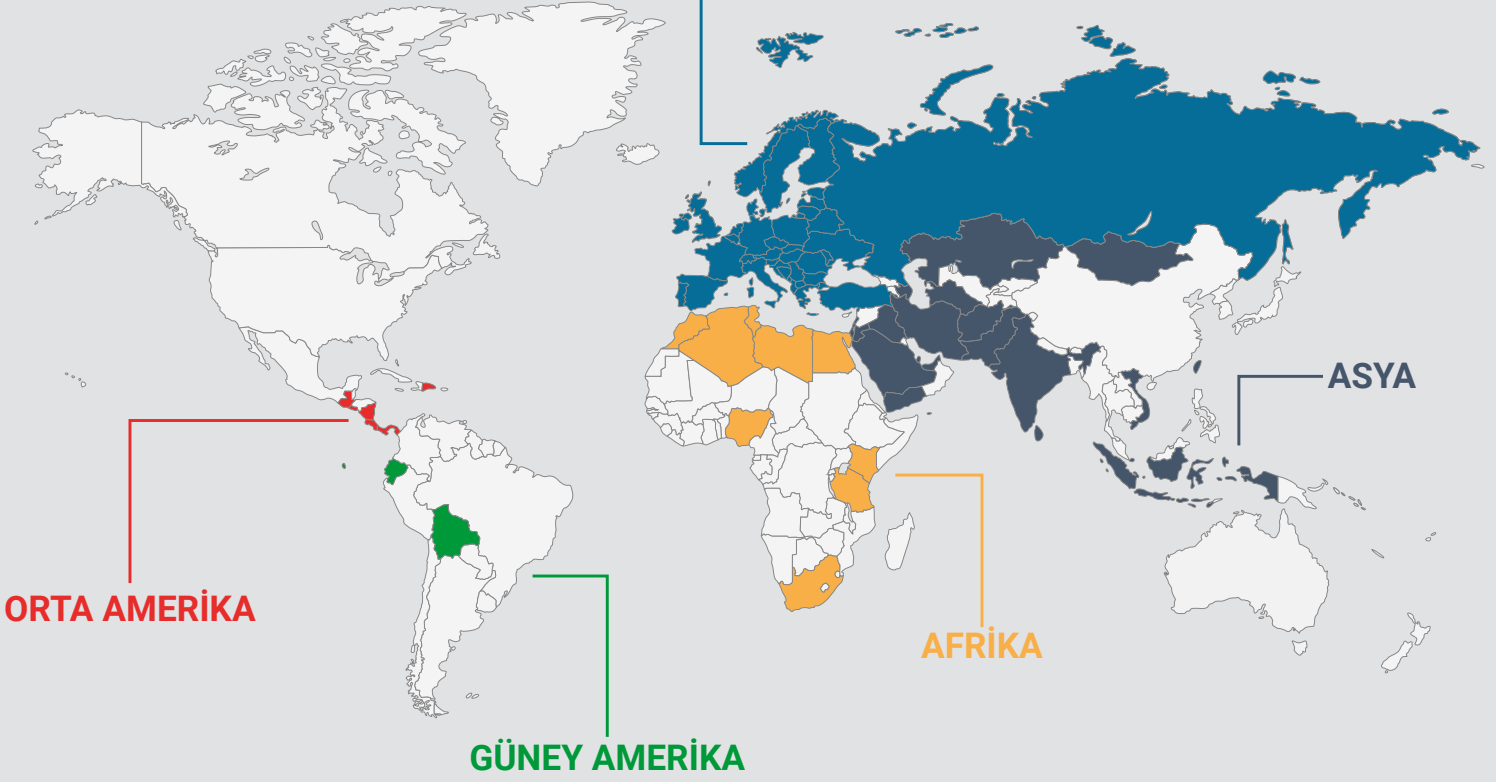

ORTA AMERİKA

GÜNEY AMERİKA

AFRİKA

ASYA

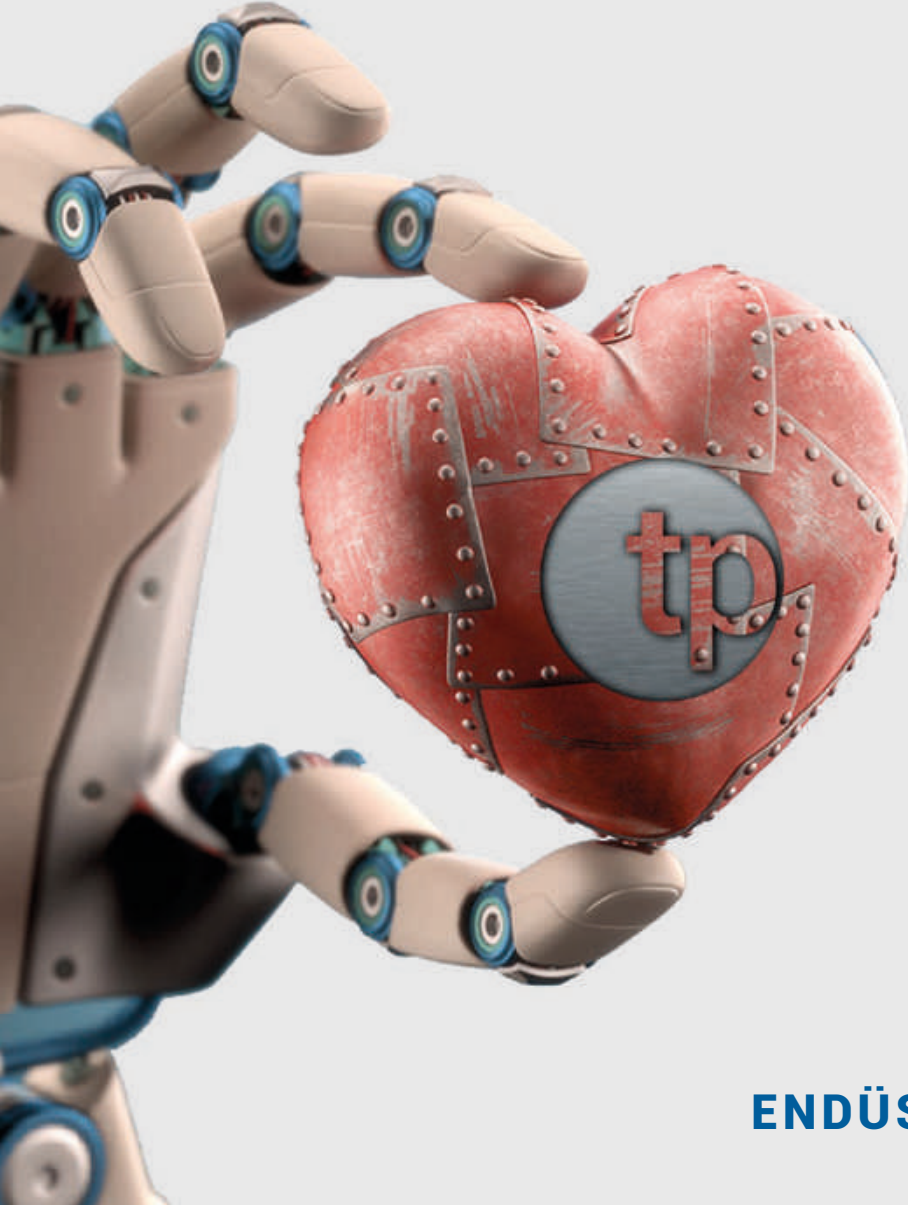

5 farklı kıta
55'den fazla ülke
5.500'den fazla ürün

ile

**34 YILDIR
ENDÜSTRİNİN KALBİNDEYİZ**

	1x16A FİŞ VE PRİZLER	6-13	
	KABLO MAKARALARI	14-17	
	ÇOK KONTAKLI FİŞ VE PRİZLER	18-47	
	CEE NORM FİŞ VE PRİZLER	48-101	
	YÜKSEK AKIM FİŞ VE PRİZLER	102-111	
	TEK KUTUPLU FİŞ VE PRİZLER	112-117	
	ELEKTRİK DAĞITIM KUTULARI (Kombinasyon Kutuları - Kauçuk Kombinasyon Kutuları - ABS Panolar - Mobilbox - Minibox)	118-145	
	ALÜMİNYUM VE TERMOPLASTİK BUATLAR	146-157	
	AKSESUARLAR	158-165	





1x16A Fiş ve Prizler

Düz Fişler	6
Eğik Fişler	6
Uzatma Prizleri	6
Üçlü Grup Prizler	7
Üç Yönlü Grup Prizler	7
Makine Prizleri	8
Duvar Prizleri	8
3x25A Trifaze Fiş Prizler	8
Seyyar El Lambaları	8
Pano Prizleri	9
Raya Montaj Prizler	10
İnce Fişler	10
IP68 Fiş Prizler	11
Nemliyer Anahtar ve Prizler	12-13

1x16A	DÜZ FİŞLER (250 V AC)			
Referans	Ürün Tanımı	Koruma Sınıfı	Kutu / Koli	₺ / Adet
3101-301-0300	1x16A - Kauçuk Düz Fiş (Siyah)	IP 44	40 / 480	45,20
3101-301-0700	1x16A - Kauçuk Düz Fiş (Sarı)	IP 44	40 / 480	54,20
3101-301-0900	1x16A - Kauçuk Düz Fiş (Mavi)	IP 44	40 / 480	54,20
3101-301-1600	1x16A - Kauçuk Düz Fiş (Kırmızı)	IP 44	40 / 480	54,20
3101-301-2300	1x16A - Kauçuk Düz Fiş (Turuncu)	IP 44	40 / 480	54,20
3101-303-0300	1x16A - Kauçuk Düz Fiş (Siyah) (Fransız Tipi / UPS)	IP 44	40 / 480	53,70
3101-303-0700	1x16A - Kauçuk Düz Fiş (Sarı) (Fransız Tipi / UPS)	IP 44	40 / 480	64,40
3101-303-0900	1x16A - Kauçuk Düz Fiş (Mavi) (Fransız Tipi / UPS)	IP 44	40 / 480	64,40
3101-303-1600	1x16A - Kauçuk Düz Fiş (Kırmızı) (Fransız Tipi / UPS)	IP 44	40 / 480	64,40
3101-303-2300	1x16A - Kauçuk Düz Fiş (Turuncu) (Fransız Tipi / UPS)	IP 44	40 / 480	64,40

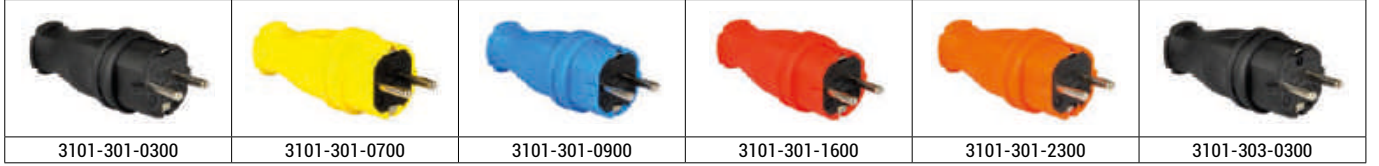

1x16A	EĞİK FİŞLER (250 V AC)			
Referans	Ürün Tanımı	Koruma Sınıfı	Kutu / Koli	₺ / Adet
3101-302-0300	1x16A - Kauçuk Eğik Fiş (Siyah)	IP 44	40 / 480	58,20
3101-302-0700	1x16A - Kauçuk Eğik Fiş (Sarı)	IP 44	40 / 480	69,90
3101-302-0900	1x16A - Kauçuk Eğik Fiş (Mavi)	IP 44	40 / 480	69,90
3101-302-1600	1x16A - Kauçuk Eğik Fiş (Kırmızı)	IP 44	40 / 480	69,90
3101-302-2300	1x16A - Kauçuk Eğik Fiş (Turuncu)	IP 44	40 / 480	69,90
3101-305-0300	1x16A - Kauçuk Eğik Fiş (Siyah) (Fransız Tipi / UPS)	IP 44	40 / 480	61,50
3101-305-0700	1x16A - Kauçuk Eğik Fiş (Sarı) (Fransız Tipi / UPS)	IP 44	40 / 480	73,80
3101-305-0900	1x16A - Kauçuk Eğik Fiş (Mavi) (Fransız Tipi / UPS)	IP 44	40 / 480	73,80
3101-305-1600	1x16A - Kauçuk Eğik Fiş (Kırmızı) (Fransız Tipi / UPS)	IP 44	40 / 480	73,80
3101-305-2300	1x16A - Kauçuk Eğik Fiş (Turuncu) (Fransız Tipi / UPS)	IP 44	40 / 480	73,80

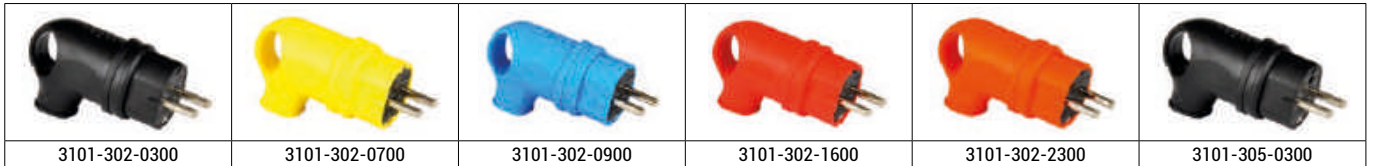

1x16A	UZATMA PRİZLERİ (250 V AC)			
Referans	Ürün Tanımı	Koruma Sınıfı	Kutu / Koli	₺ / Adet
3101-304-0300	1x16A - Kauçuk Uzatma Prizi (Siyah)	IP 54	24 / 288	64,40
3101-304-0700	1x16A - Kauçuk Uzatma Prizi (Sarı)	IP 54	24 / 288	77,30
3101-304-0900	1x16A - Kauçuk Uzatma Prizi (Mavi)	IP 54	24 / 288	77,30
3101-304-1600	1x16A - Kauçuk Uzatma Prizi (Kırmızı)	IP 54	24 / 288	77,30
3101-304-2300	1x16A - Kauçuk Uzatma Prizi (Turuncu)	IP 54	24 / 288	77,30
3101-325-0300	1x16A - Kauçuk Uzatma Prizi (Siyah) (Fransız Tipi / UPS)	IP 54	24 / 288	75,10
3101-325-0700	1x16A - Kauçuk Uzatma Prizi (Sarı) (Fransız Tipi / UPS)	IP 54	24 / 288	90,20
3101-325-0900	1x16A - Kauçuk Uzatma Prizi (Mavi) (Fransız Tipi / UPS)	IP 54	24 / 288	90,20
3101-325-1600	1x16A - Kauçuk Uzatma Prizi (Kırmızı) (Fransız Tipi / UPS)	IP 54	24 / 288	90,20
3101-325-2300	1x16A - Kauçuk Uzatma Prizi (Turuncu) (Fransız Tipi / UPS)	IP 54	24 / 288	90,20
3101-394-0300	1x16A - Kauçuk Uzatma Prizi (Yaylı Kapak)	IP 54	24 / 288	73,40
3101-395-0300	1x16A - Kauçuk Uzatma Prizi (Yaylı Kapak) (Fransız Tipi / UPS)	IP 54	24 / 288	82,70



1x16A	ÜÇLÜ GRUP PRİZLER (250 V AC)			
Referans	Ürün Tanımı	Koruma Sınıfı	Kutu / Koli	₺ / Adet
3101-308-0300	1x16A - Kauçuk Üçlü Grup Priz (Siyah)	IP 44	10 / 120	150,40
3101-308-0700	1x16A - Kauçuk Üçlü Grup Priz (Sarı)	IP 44	10 / 120	180,50
3101-308-0900	1x16A - Kauçuk Üçlü Grup Priz (Mavi)	IP 44	10 / 120	180,50
3101-308-1600	1x16A - Kauçuk Üçlü Grup Priz (Kırmızı)	IP 44	10 / 120	180,50
3101-308-2300	1x16A - Kauçuk Üçlü Grup Priz (Turuncu)	IP 44	10 / 120	180,50
3101-328-0300	1x16A - Kauçuk Üçlü Grup Priz (Siyah) (Fransız Tipi / UPS)	IP 44	8	193,40
3101-328-0700	1x16A - Kauçuk Üçlü Grup Priz (Sarı) (Fransız Tipi / UPS)	IP 44	8	232,10
3101-328-0900	1x16A - Kauçuk Üçlü Grup Priz (Mavi) (Fransız Tipi / UPS)	IP 44	8	232,10
3101-328-1600	1x16A - Kauçuk Üçlü Grup Priz (Kırmızı) (Fransız Tipi / UPS)	IP 44	8	232,10
3101-328-2300	1x16A - Kauçuk Üçlü Grup Priz (Turuncu) (Fransız Tipi / UPS)	IP 44	8	232,10

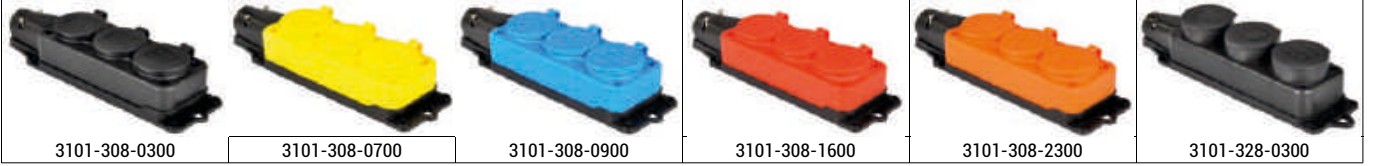

1x16A	ÜÇ Y. GRUP PRİZLER (250 V AC)			
Referans	Ürün Tanımı	Koruma Sınıfı	Kutu / Koli	₺ / Adet
3101-314-0300	Üç Yönlü Monofaze Grup Priz	IP 54	4 / 40	330,90
3101-315-0300	Üç Yönlü Trifaze Grup Pri	IP 54	4 / 40	358,20
3101-320-0300	Üç Yönlü Monofaze Grup Priz Yaylı Kapak	IP 54	4	364,00
3101-321-0300	Üç Yönlü Trifaze Grup Priz Yaylı Kapak	IP 54	4	394,00
3101-316-0300	Üç Yönlü Monofaze Grup Priz (Fransız Tipi)	IP 54	4 / 40	370,30
3101-317-0300	Üç Yönlü Trifaze Grup Priz (Fransız Tipi)	IP 54	4 / 40	403,10
3101-322-0300	Üç Yönlü Monofaze Grup Priz Yaylı Kapak(Fransız)	IP 54	4	407,30
3101-323-0300	Üç Yönlü Trifaze Grup Priz Yaylı Kapak(Fransız)	IP 54	4	443,40

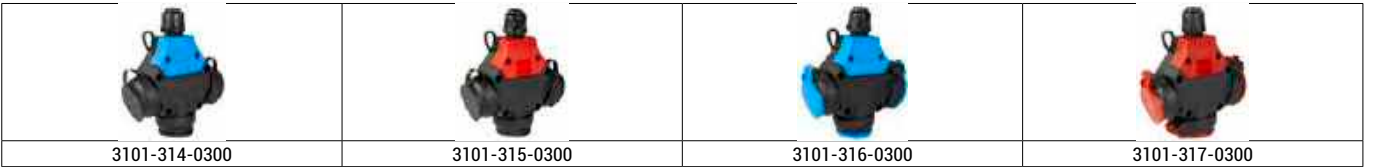

Geçmeli ve yaylı kapak seçenekleri

360° Dönebilen hareketli kapaklar



1x16A		MAKİNE PRİZLERİ (250 V AC)		
Referans	Ürün Tanımı	Koruma Sınıfı	Kutu / Koli	₺ / Adet
3101-309-0900	1x16A - Makine Prizi	IP 54	20 / 240	67,00
3101-344-0900	1x16A - Makine Prizi (HIZLI BAĞLANTI)	IP 54	20 / 240	76,60
3101-340-0900	1x16A - Makine Prizi (Fransız Tipi) (Çocuk Korumalı)	IP 54	20 / 240	89,00
3101-346-0900	1x16A - Makine Prizi (Fransız Tipi - Çocuk Korumalı) (HIZLI BAĞLANTI)	IP 54	20 / 240	116,60
3101-430-0600	1x16A - Duvar Tipi Bağlantı Kutusu (gri)	IP 54	20	35,70



1x16A		DUVAR PRİZLERİ (250 V AC)		
Referans	Ürün Tanımı	Koruma Sınıfı	Kutu / Koli	₺ / Adet
3101-306-0300	1x16A - Kauçuk Duvar Prizi	IP 44	20 / 240	78,70
3101-307-0300	1x16A - Kauçuk Duvar Prizi (Eğik)	IP 44	20	87,00

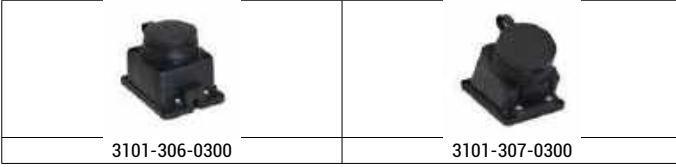

3x25A		TRİFAZE FİŞ PRİZ (380-415 V AC)		
Referans	Ürün Tanımı	Koruma Sınıfı	Kutu / Koli	₺ / Adet
3104-301-0300	3x25A - Kauçuk Düz Fiş	IP 44	24 / 288	69,90
3104-304-0300	3x25A -Kauçuk Uzatma Prizi (seyyar priz)	IP 44	20	107,90
3104-306-0300	3x25A -Kauçuk Duvar Prizi (klemensli tip)	IP 44	10	133,70
3104-307-0300	3x25A -Kauçuk Eğik Duvar Prizi	IP 44	12	133,80
3104-309-1600	3x25A -Makine Prizi	IP 44	20 / 240	87,60
3104-308-0300	3x25A -Kauçuk Üçlü Grup Priz	IP 44	6 / 72	357,60
3104-315-0300	3x25A -Kauçuk Üçlü Grup Priz / 1 adet (3x25) + 2 adet (1x16)	IP 44	6 / 72	324,50
3104-316-0300	3x25A -Kauçuk Üçlü Grup Priz / 2 adet (3x25) + 1 adet (1x16)	IP 44	6 / 72	334,40



1x2,5A		SEYYAR EL LAMBALARI		
Referans	Ürün Tanımı	Koruma Sınıfı	Kutu / Koli	₺ / Adet
3116-401-0300	Kauçuk Seyyar El Lambası		4 / 32	392,10
3116-402-0300	Kauçuk Seyyar El Lambası - Anahtarlı		4 / 32	421,60
3116-401-0310	Kauçuk Seyyar El Lambası - 10 mt. Kablolu		4	812,00
3116-402-0310	Kauçuk Seyyar El Lambası - 10 mt. Kablolu - Anahtarlı		4	841,00

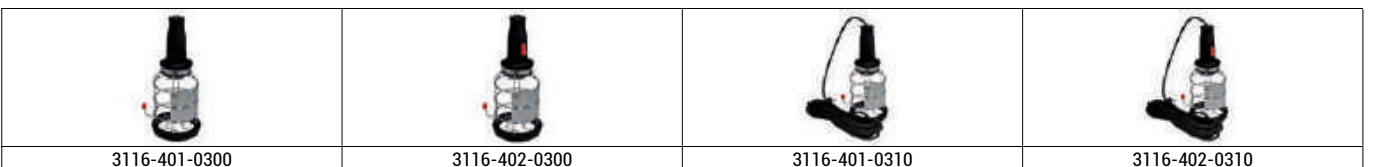

1x16A STANDART (Alman Normu) PANO PRİZİ (250V AC)

Referans	Ürün Tanımı	Koruma Sınıfı	Kutu / Koli	₺ / Adet
3101-310-0300	1x16A - Pano Prizi (16A) (Siyah)	IP 54	40	48,10
3101-310-0600	1x16A - Pano Prizi (16A) (Gri)	IP 54	40	48,10
3101-310-0900	1x16A - Pano Prizi (16A) (Mavi)	IP 54	40 / 480	48,10
3101-334-0300	1x16A - Pano Prizi (siyah) (HIZLI BAĞLANTI)	IP 54	40	70,20
3101-334-0600	1x16A - Pano Prizi (gri) (HIZLI BAĞLANTI)	IP 54	40	70,20
3101-334-0900	1x16A - Pano Prizi (mavi) (HIZLI BAĞLANTI)	IP 54	40	70,20
3101-332-0300	1x16A - Pano Prizi - Çocuk Korumalı (siyah)	IP 54	40	59,70
3101-332-0600	1x16A - Pano Prizi - Çocuk Korumalı (gri)	IP 54	40	59,70
3101-332-0900	1x16A - Pano Prizi - Çocuk Korumalı (mavi)	IP 54	40	59,70
3101-336-0300	1x16A - Pano Prizi - Çocuk Korumalı (siyah) (HIZLI BAĞLANTI)	IP 54	40	81,30
3101-336-0600	1x16A - Pano Prizi - Çocuk Korumalı (gri) (HIZLI BAĞLANTI)	IP 54	40	81,30
3101-336-0900	1x16A - Pano Prizi - Çocuk Korumalı (mavi) (HIZLI BAĞLANTI)	IP 54	40	81,30

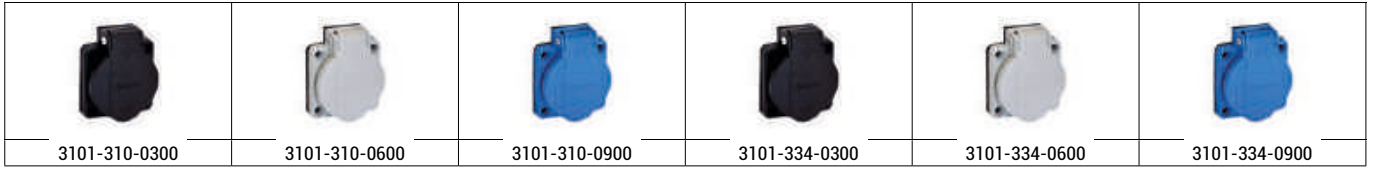
1x16A SEYYAR UYGULAMALAR İÇİN PANO PRİZİ (250V AC)

Referans	Ürün Tanımı	Koruma Sınıfı	Kutu / Koli	₺ / Adet
3101-331-0900	1x16A - Pano Prizi (seyyar uygulamalar için)	IP 54	20	48,10
3101-337-0900	1x16A - Pano Prizi - Hızlı Bağlantı (seyyar uygulamalar için)	IP 54	20	70,20
3101-333-0900	1x16A - Pano Prizi - Çocuk Korumalı (seyyar uygulamalar için)	IP 54	20	59,70

1x16A FRANSIZ NORMU (UPS) PANO PRİZİ (250V AC)



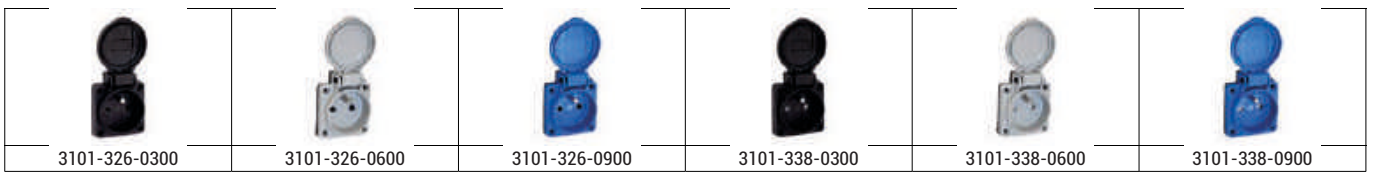

Referans	Ürün Tanımı	Koruma Sınıfı	Kutu / Koli	₺ / Adet
3101-326-0300	1x16A - Pano Prizi (16A) (Siyah) (Fransız Tipi)	IP 54	40	67,00
3101-326-0600	1x16A - Pano Prizi (16A) (Gri) (Fransız Tipi)	IP 54	40	67,00
3101-326-0900	1x16A - Pano Prizi (16A) (Mavi) (Fransız Tipi)	IP 54	40	67,00
3101-338-0300	1x16A - Pano Prizi - Çocuk Korumalı (siyah) (Fransız Tipi) (HIZLI BAĞLANTI)	IP 54	40	83,10
3101-338-0600	1x16A - Pano Prizi - Çocuk Korumalı (gri) (Fransız Tipi) (HIZLI BAĞLANTI)	IP 54	40	83,10
3101-338-0900	1x16A - Pano Prizi - Çocuk Korumalı (mavi) (Fransız Tipi) (HIZLI BAĞLANTI)	IP 54	40	83,10

1x16A DUVAR TİPİ PANO PRİZLERİ

Referans	Ürün Tanımı	Koruma Sınıfı	Kutu / Koli	₺ / Adet
3101-410-0900	1x16A - Duvar Tipi Pano Prizi (mavi)	IP 54	20	80,10
3101-412-0900	1x16A - Duvar Tipi Pano Prizi - Çocuk Korumalı (mavi)	IP 54	20	92,90
3101-414-0900	1x16A - Duvar Tipi Pano Prizi - Çocuk Korumalı (mavi) (Fransız Tipi)	IP 54	20	102,70
3101-420-0900	1x16A - Duvar Tipi Pano Prizi (mavi) (HIZLI BAĞLANTI)	IP 54	20	107,10
3101-422-0900	1x16A - Duvar Tipi Pano Prizi - Çocuk Korumalı (mavi) (HIZLI BAĞLANTI)	IP 54	20	118,20
3101-424-0900	1x16A - Duvar Tipi Pano Prizi - Çocuk Korumalı (mavi) (Fransız Tipi) (HIZLI BAĞLANTI)	IP 54	20	120,00



1x16A	RAYA MONTAJ PRİZLER			
Referans	Ürün Tanımı	Koruma Sınıfı	Kutu / Koli	₺ / Adet
3101-312-0600	Topraklı Priz	IP 20	30	118,30
3101-327-0600	Fransız Tipi Topraklamalı (UPS)	IP 20	30	142,40
3101-312-0610	Topraklı Priz (LED' li)	IP 20	30	142,40
3101-327-0610	Fransız Tipi Topraklamalı (LED' li) (UPS)	IP 20	30	165,30

			
3101-312-0600	3101-312-0610	3101-327-0600	3101-327-0610



1x16A	İNCE FİŞLER			
Referans	Ürün Tanımı	Koruma Sınıfı	Kutu / Koli	₺ / Adet
EV100101	İnce Fiş Beyaz	IP 20	50	72,50
EV100102	İnce Fiş Siyah	IP 20	50	72,50

			
EV100101		EV100102	



5 mm ile
hayatınıza
yer açın.

1x16A	IP68 Fiş - PRİZLER (250V AC)			
Referans	Ürün Tanımı	Koruma Sınıfı	Kutu / Koli	₺ / Adet
3101-365-0900	1x16A - Düz Fiş	IP 68	15	254,60
3101-367-0900	1x16A - Düz Fiş (Fransız Tipi)	IP 68	10	282,50
3101-370-0900	1x16A - Uzatma Prizi	IP 68	15	254,60
3101-372-0900	1x16A - Uzatma Prizi (Fransız Tipi) (Çocuk Korumalı)	IP 68	15	282,50
3101-375-0900	1x16A - Makine Prizi	IP 68	15	234,00
3101-377-0900	1x16A - Makine Prizi (Fransız Tipi) (Çocuk Korumalı)	IP 68	15	258,70
3101-380-0900	1x16A - Duvar Prizi	IP 68	10	347,40
3101-382-0900	1x16A - Duvar Prizi (Fransız Tipi) (Çocuk Korumalı)	IP 68	10	377,00
3101-385-0900	1x16A - Eğik Duvar Prizi	IP 68	5	403,10
3101-387-0900	1x16A - Eğik Duvar Prizi (Fransız Tipi) (Çocuk Korumalı)	IP 68	5	436,20
3101-400-0900	1x16A - Makine Fişi	IP 68	10	234,00
3101-402-0900	1x16A - Makine Fişi (Fransız Tipi)	IP 68	10	258,70
3101-403-0900	1x16A - Duvar Fişi	IP 68	10	375,30
3101-404-0900	1x16A - Duvar Fişi (Fransız Tipi)	IP 68	10	406,90
3101-405-0900	1x16A - Eğik Duvar Fişi	IP 68	5	416,40
3101-407-0900	1x16A - Eğik Duvar Fişi (Fransız Tipi)	IP 68	5	452,70

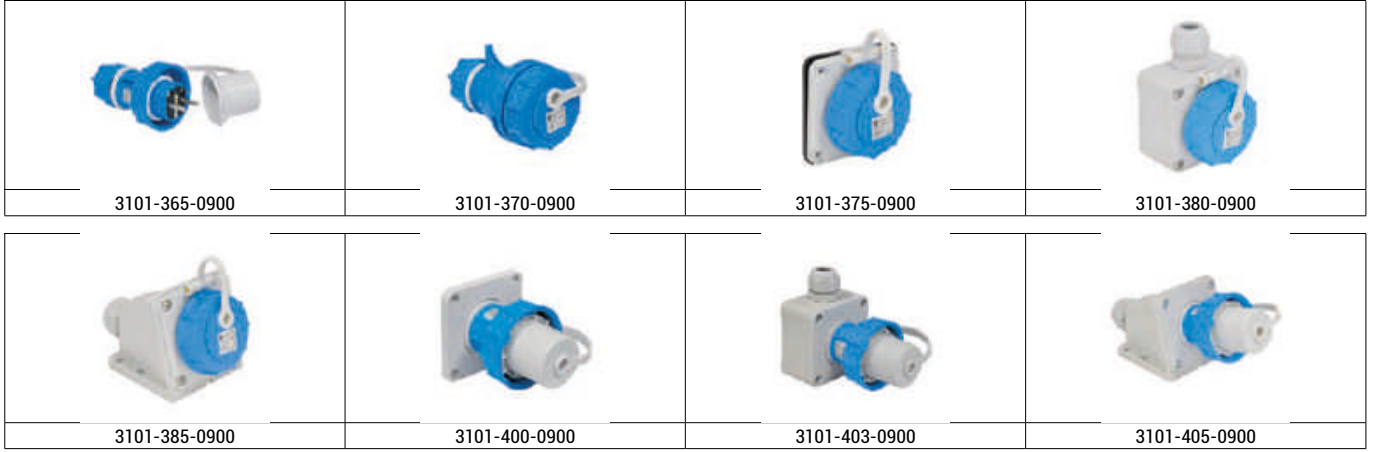

IP68 Koruma Sınıfı	2 bar 2 h	Su Geçirmez	Flanşlı	Yüksek Güvenlikli	Koruyucu Kapaklı
------------------------------	---------------------	-----------------------	----------------	-----------------------------	----------------------------



IP 68 Koruma sınıfı TSE tarafından test edilip onaylanmıştır.









1x10/16A	NEMLİYER TEKLİ ÜRÜNLER (250V AC)			
Referans	Ürün Tanımı	Koruma Sınıfı	Kutu / Koli	₺ / Adet
3201-001-0601	Anahtar	IP 54	10 / 150	58,90
3201-002-0601	Komitatör	IP 54	10 / 150	74,00
3201-003-0601	Vavien	IP 54	10	73,90
3201-004-0601	Çağırma (Light)	IP 54	10	73,40
3201-005-0601	Çift Yollu Anahtar	IP 54	10	116,40
3201-006-0601	Permütatör (Ara Vavien)	IP 54	10	114,90
3201-007-0601	Jaluzi Kumanda (Stor Anahtar)	IP 54	10	124,70
3201-008-0601	Işıklı Anahtar	IP 54	10	89,00
3201-009-0601	Işıklı Vavien	IP 54	10	94,80
3201-010-0601	Işıklı Çağırma (Light)	IP 54	10	107,10
3201-012-0601	Zil İşaretli Çağırma (Light)	IP 54	10	66,90
3201-013-0601	Merdiven İşaretli Çağırma (Light)	IP 54	10	66,90
3201-015-0601	Işıklı Merdiven İşaretli Çağırma	IP 54	10	114,70
3201-017-0601	Komitatör Vavien	IP 54	10	98,80
3201-021-0601	Işıklı Komitatör	IP 54	10	116,30
3201-025-0601	Kapaklı Topraklı Priz	IP 54	10 / 150	62,40
3201-033-0601	Kapaklı Topraklı UPS Priz	IP 54	10	90,20
3201-041-0600	Nümeris Telefon Prizi (1xAmp. 4 Kontak RJ11)	IP 54	10	77,60
3201-053-0600	Data Prizi (1xRJ 45 CAT 6)	IP 54	10	219,80
3201-066-0600	TV Priz sonlu	IP 54	10	87,00
3201-068-0600	TV Priz Geçişli	IP 54	10	87,00
3201-069-0601	TV Uydu Prizi	IP 54	6	98,70

					
3201-001-0601	3201-002-0601	3201-008-0601	3201-010-0601	3201-017-0601	3201-025-0601

1x10/16A	NEMLİYER İKİLİ YATAY ÜRÜNLER (250V AC)			
Referans	Ürün Tanımı	Koruma Sınıfı	Kutu / Koli	₺ / Adet
3201-101-0601	Anahtar + Kapaklı Topraklı Priz (yatay)	IP 54	5	152,00
3201-102-0601	Komitatör + Kapaklı Topraklı Priz (yatay)	IP 54	5	160,60
3201-103-0601	Vavien + Kapaklı Topraklı Priz (yatay)	IP 54	5	153,20
3201-104-0601	Çağırma (Light) + Kapaklı Topraklı Priz (yatay)	IP 54	5	140,30
3201-105-0601	Çift Yollu Anahtar + Kapaklı Topraklı Priz (yatay)	IP 54	5	168,10
3201-125-0601	Kapaklı Topraklı Priz + Kapaklı Topraklı Priz (yatay)	IP 54	5	144,90
3201-108-0601	Işıklı Anahtar + Kapaklı Topraklı Priz (yatay)	IP 54	5	170,10
3201-121-0601	Işıklı Komitatör + Kapaklı Topraklı Priz (yatay)	IP 54	5	210,70
3201-109-0601	Işıklı Vavien + Kapaklı Topraklı Priz (yatay)	IP 54	5	182,70
3201-110-0601	Işıklı Çağırma + Kapaklı Topraklı Priz (yatay)	IP 54	5	169,00

					
3201-101-0601	3201-102-0601	3201-103-0601	3201-104-0601	3201-105-0601	3201-125-0601

1x10/16A	NEMLİYER İKİLİ DİKEY ÜRÜNLER (250V AC)			
Referans	Ürün Tanımı	Koruma Sınıfı	Kutu / Koli	₺ / Adet
3201-301-0601	Anahtar + Kapaklı Topraklı Priz (dikey)	IP 54	6	163,20
3201-302-0601	Komitatör + Kapaklı Topraklı Priz (dikey)	IP 54	6	172,10
3201-303-0601	Vavien + Kapaklı Topraklı Priz (dikey)	IP 54	6	170,70
3201-304-0601	Çağırma (Light) + Kapaklı Topraklı Priz (dikey)	IP 54	6	163,50
3201-305-0601	Çift Yollu Anahtar + Kapaklı Topraklı Priz (dikey)	IP 54	6	203,10
3201-325-0601	Kapaklı Topraklı Priz + Kapaklı Topraklı Priz (dikey)	IP 54	6	166,70
3201-308-0601	Işıklı Anahtar + Kapaklı Topraklı Priz (dikey)	IP 54	6	200,10
3201-321-0601	Işıklı Komitatör + Kapaklı Topraklı Priz (dikey)	IP 54	6	210,70
3201-309-0601	Işıklı Vavien + Kapaklı Topraklı Priz (dikey)	IP 54	6	201,20
3201-310-0601	Işıklı Çağırma + Kapaklı Topraklı Priz (dikey)	IP 54	6	200,10
21201-0113-06	Bağlantı Adaptörü	-	-	13,70

					
3201-301-0601	3201-302-0601	3201-303-0601	3201-304-0601	3201-305-0601	3201-325-0601

Kodların son dört hanesindeki rakamları

0600 yerine 0400

0601 yerine 0401

şeklinde değiştirerek, beyaz gövdeli ürün sipariş edebilirsiniz.



YENI ÜRÜN







Kablo Makaraları

Ev Tipi Kablo Makaraları	16
Mini Kablo Makaraları	16
Kare Kablo Makaraları	16
Düz Kablo Makaraları	16
Pro-Kare Kablo Makarası	17
Karavan Tipi Kablo Makarası	17
Pano Kablo Makarası	17
Endüstriyel Kablo Makarası	17

EV TİPİ KABLO MAKARASI

	Referans	Kablo	Kablo Kesiti	Kablo Tipi	Priz Konfigürasyonu	Makara Tipi	Koruma Sınıfı	Kutu Adedi	₺ / Adet
	3800-400-2305	5 Metre	3 x 1,5 mm ²	H05VV-F	4 Adet 1x16A Priz	Plastik	IP 20	1	350,00

MİNİ KABLO MAKARASI

	Referans	Kablo	Kablo Kesiti	Kablo Tipi	Priz Konfigürasyonu	Makara Tipi	Koruma Sınıfı	Kutu Adedi	₺ / Adet
	3810-400-2300	-	-	-	4 Adet 1x16A Priz	Plastik	IP 20	1	300,00
	3810-400-2315	15 Metre	3x1 mm ²	H05VV-F	4 Adet 1x16A Priz	Plastik	IP 20	1	710,00
	3810-400-2320	20 Metre	3x1 mm ²	H05VV-F	4 Adet 1x16A Priz	Plastik	IP 20	1	820,00
	3810-400-2325	25 Metre	3x1 mm ²	H05VV-F	4 Adet 1x16A Priz	Plastik	IP 20	1	940,00

KARE KABLO MAKARASI

	Referans	Kablo	Kablo Kesiti	Kablo Tipi	Priz Konfigürasyonu	Makara Tipi	Koruma Sınıfı	Kutu Adedi	₺ / Adet
	3815-400-2300	-	-	-	4 Adet 1x16A Priz	Plastik	IP 20	1	320,00
	3815-400-2325	25 Metre	3x1 mm ²	H05VV-F	4 Adet 1x16A Priz	Plastik	IP 20	1	1.200,00
	3815-400-2350	50 Metre	3x1 mm ²	H05VV-F	4 Adet 1x16A Priz	Plastik	IP 20	1	2.000,00
	3820-400-2325	20 Metre	3x2,5 mm ²	H05VV-F	4 Adet 1x16A Priz	Plastik	IP 20	1	1.550,00
	3820-400-2325	25 Metre	3x2,5 mm ²	H05VV-F	4 Adet 1x16A Priz	Plastik	IP 20	1	1.690,00
	3820-400-2340	40 Metre	3x2,5 mm ²	H05VV-F	4 Adet 1x16A Priz	Plastik	IP 20	1	2.480,00

DÜZ KABLO MAKARASI

	Referans	Kablo	Kablo Kesiti	Kablo Tipi	Priz Konfigürasyonu	Makara Tipi	Koruma Sınıfı	Kutu Adedi	₺ / Adet
	3825-400-2300	-	-	-	4'lü Grup Priz (1x16A)	Plastik	IP 20	1	300,00
	3825-400-2325	25 Metre	3x1,5 mm ²	H05VV-F	4'lü Grup Priz (1x16A)	Plastik	IP 20	1	1.180,00
	3825-400-2350	50 Metre	3x1,5 mm ²	H05VV-F	4'lü Grup Priz (1x16A)	Plastik	IP 20	1	1.980,00
	3825-400-2300	-	-	-	4'lü Grup Priz (1x16A)	Plastik	IP 20	1	300,00
	3830-400-2325	25 Metre	3x2,5 mm ²	H05VV-F	4'lü Grup Priz (1x16A)	Plastik	IP 20	1	1.680,00
	3830-400-2340	40 Metre	3x2,5 mm ²	H05VV-F	4'lü Grup Priz (1x16A)	Plastik	IP 20	1	2.460,00

PRO-KARE KABLO MAKARASI

	Referans	Kablo	Kablo Kesiti	Kablo Tipi	Priz Konfigürasyonu	Makara Tipi	Koruma Sınıfı	Kutu Adedi	₺ / Adet
	3835-400-2300	-	-	-	4 Adet 1x16A Pano Prizi	Plastik	IP 20	1	370,00
	3835-400-2325	25 Metre	3x1,5 mm ²	H05VV-F	4 Adet 1x16A Pano Prizi	Plastik	IP 20	1	1.250,00
	3835-400-2350	50 Metre	3x1,5 mm ²	H05VV-F	4 Adet 1x16A Pano Prizi	Plastik	IP 20	1	2.060,00
	3835-400-2300	-	-	-	4 Adet 1x16A Pano Prizi	Plastik	IP 20	1	370,00
	3840-400-2325	25 Metre	3x2,5 mm ²	H05VV-F	4 Adet 1x16A Pano Prizi	Plastik	IP 20	1	1.750,00
	3840-400-2340	40 Metre	3x2,5 mm ²	H05VV-F	4 Adet 1x16A Pano Prizi	Plastik	IP 20	1	2.540,00

KARAVAN TİPİ KABLO MAKARASI

	Referans	Kablo	Kablo Kesiti	Kablo Tipi	Priz Konfigürasyonu	Makara Tipi	Koruma Sınıfı	Kutu Adedi	₺ / Adet
	3845-000-2325	25 Metre	3x1,5 mm ²	H05VV-F	3x16A Fiş 3x16A Uzatma Prizi	Plastik	IP 44	1	1.540,00
	3845-000-2350	50 Metre	3x1,5 mm ²	H05VV-F	3x16A Fiş 3x16A Uzatma Prizi	Plastik	IP 44	1	2.350,00
	3850-000-2340	40 Metre	3x2,5 mm ²	H05VV-F	3x16A Fiş 3x16A Uzatma Prizi	Plastik	IP 44	1	2.860,00

PANO KABLO MAKARASI

	Referans	Kablo	Kablo Kesiti	Kablo Tipi	Priz Konfigürasyonu	Makara Tipi	Koruma Sınıfı	Kutu Adedi	₺ / Adet
	3855-400-2300	-	-	-	4 Adet 1x16A Pano Prizi	Plastik	IP 20	1	590,00
	3855-400-2325	25 Metre	3x1,5 mm ²	H05VV-F	4 Adet 1x16A Pano Prizi	Plastik	IP 20	1	1.460,00
	3855-400-2350	50 Metre	3x1,5 mm ²	H05VV-F	4 Adet 1x16A Pano Prizi	Plastik	IP 20	1	2.270,00
	3855-400-2300	-	-	-	4 Adet 1x16A Pano Prizi	Plastik	IP 20	1	590,00
	3860-400-2325	25 Metre	3x2,5 mm ²	H05VV-F	4 Adet 1x16A Pano Prizi	Plastik	IP 20	1	1.960,00
	3860-400-2340	40 Metre	3x2,5 mm ²	H05VV-F	4 Adet 1x16A Pano Prizi	Plastik	IP 20	1	2.740,00

ENDÜSTRİYEL KABLO MAKARASI

	Referans	Kablo	Kablo Kesiti	Kablo Tipi	Priz Konfigürasyonu	Makara Tipi	Koruma Sınıfı	Kutu Adedi	₺ / Adet
	3870-111-2325	25 Metre	5 x 1,5 mm ²	H05VV-F	1 Adet 5x16A Makine Prizi + 2 Adet 1x16A Pano Prizi	Plastik	IP 44	1	2.220,00

Uyarı: Kullanmadan önce tüm kabloyu makaradan ayırın.



HP Electric

HP Electric

HP Electric



Çok Kontaklı Fiş ve Prizler

Teknik Bilgiler	14-18
Montajlı Ürünler	19-25
Parçalı (Komponent) Ürünler	26-36
Ağır Ortam Şartları İçin Gövdeler	37-38
Crimp Kontaklar	39-41
El Aletleri	42
Bağlantı Kutuları	42
Kodlama Pimleri	42-43



ÇOK KONTAKLI BİLEŞENLERİ

1. KABLO RAKORLARI: Kabloların, spiral hortumların ve boruların bağlantıları için metal ve plastik kablo rakorları kullanılabilir. Sistemin IP değerini korumak için uygun koruma sınıfında rakor seçimi önemlidir.

2. ALÜMİNYUM ENJEKSİYON FİŞ GÖVDE: Üstten ve yandan girişli fiş gövdeler, kullanıcılara farklı tip uygulamalar için çözüm sunmaktadır. Gövdelerin tamamı alüminyum enjeksiyon olup, korozyon dirençlerini ve darbe dayanımlarını artırmak için elektrostatik boyayla boyanmıştır.

3. ÇEKİRDEK: Cam elyaf katkılı, HF ve alev iletmez PC hammaddeden üretilen çekirdekler, UL tarafından onaylı olup -40°C + 125°C çalışma sıcaklığına sahiptir. 500'ün üzerinde takma - çıkarma ömrü bulunmaktadır. Vidalı ve yaylı bağlantı seçenekleri opsiyon olarak sunulmaktadır.

4. KONTAKLAR: Kontaklar prinçten imal edilmiş olup, 3 µm gümüş (Ag) kaplanmıştır. Vidalı bağlantıda vidanın iletkene direkt temas etmesini engelleyen kablo koruma pabucu bulunmaktadır. Yaylı kontaklarda kullanılan yay malzemesi ise paslanmaz olup uzun ömürlüdür.

5. ASİMETRİK KLAVUZ KANALLARI: Asimetrik olarak yerleştirilen klavuz kanalları ile erkek ve dişi çekirdeklerin birbirine ters takılması engellenmiştir.

6. CONTA: Fiş ve priz gövdeler birbirine takıldığında IP65 koruma sınıfını sağlamak amacıyla priz gövdelerde çevresel koşullardan etkilenmeyen, kauçuk conta kullanılmaktadır. Contalar 180°C'ye kadar sıcaklık dayanımına sahiptir.

7. ALÜMİNYUM ENJEKSİYON PRİZ GÖVDE: Uzatma, makine ve duvar (tek ve çift girişli) gövdeler, kullanıcılara farklı tip uygulamalar için çözüm sunmaktadır. Gövdelerin tamamı alüminyum enjeksiyon olup, korozyon dirençleri ve darbe dayanımlarını artırmak için elektrostatik boyayla boyanmıştır.

8. KİLİTLEME MANDALI: Metalden üretilen mandallar, IP65 koruma sınıfına uygun kilitleme sağlamaktadır. Kilitleme mandalının ergonomik ve özgün tasarımı ile, kolay ve güvenilir bir kilitleme yapılabilir.

9. ÇEKİRDEK MONTAJ VİDALARI: Çekirdek montaj vidalarının vibrasyonlu ortamlarda gevşememesi ve açıldığında düşmemesi için tırtıllı yapıda vida kullanılmıştır.

10. ÇEKİRDEK KODLAMASI: Çekirdeklerdeki kodlamaların tamamı çevresel koşullarla silinmeyecek şekilde lazerle yapılmıştır.

11. TOPRAKLAMA BAĞLANTISI: Geniş baskı yüzeyi olan topraklama klemensi ve bağlantı vidası bulunmaktadır.

12. KİLİTLEME PİMİ: Darbe dayanımı yüksek, uzun ömürlü kilitleme pimi sayesinde fazla sayıda takma - çıkarma yapabilmek mümkündür.

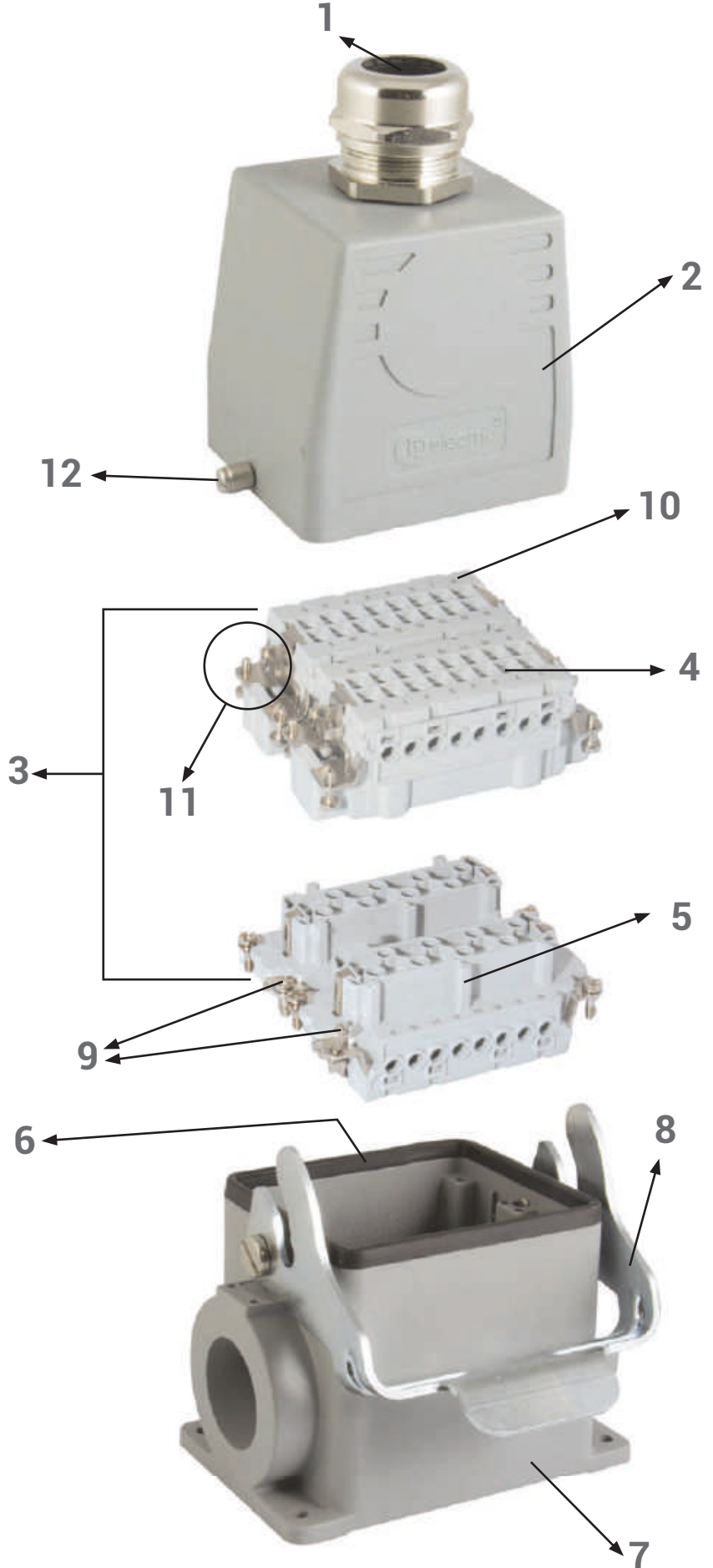

BAĞLANTI SİSTEMLERİ

VİDALI BAĞLANTI SİSTEMİ

Vidalı bağlantı şekli, en çok tercih edilen bağlantı şeklidir. TSE 61984 teknik speklere uygun olarak prinçten (CuZn) imal edilmiş olan vidalı kontaklar, korozyonun aşındırıcı etkisine karşı gümüşle kaplanmıştır. Vidanın kablo üzerine direkt basmasını engelleyen kablo koruma pabucu herhangi bir kablo yüksüğü kullanım zorunluluğunu ortadan kaldırır. 1.5 - 2.5 mm² kablo bağlantısına imkan veren vidalı bağlantı sisteminde vidaların sıkma torku 50 Ncm'dir.

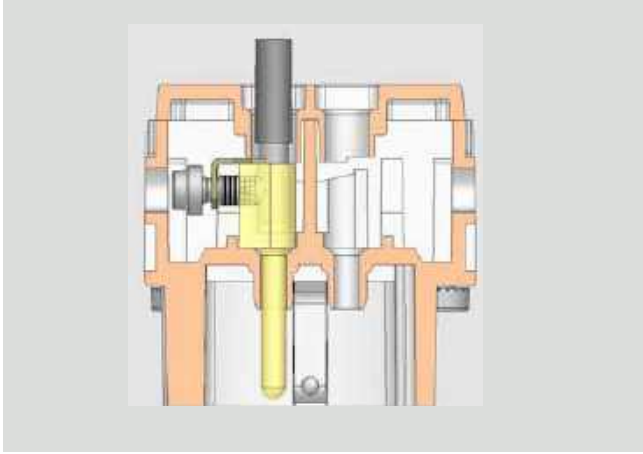

- Yüksük kullanımı gerekmez.
- Her tip bakır iletkenin herhangi bir hazırlık yapılmadan bağlanmasına uygundur.
- Vidanın kablo üzerine direkt basmasını engelleyen kablo koruma pabucu vardır.

YAYLI BAĞLANTI SİSTEMİ

Yaylı bağlantı sisteminde iletkenin erkek ve dişi kontaklara bağlantısı yay ile sağlanır.

Yaylı bağlantı sisteminde;

- Yaylı bağlantıda iletkenin, kontağa bağlanması için 3.5 mm. x 0.5 mm. tornavida yeterlidir.
- Yoğun titreşimli ortamlarda bile yüksek derecede sıkıştırma sağlanır ve gevşeme yaşanmaz.
- 0.14 mm²'den 2.5 mm²'ye kadar tek damar ve çok damar kablo kullanımı için uygundur.
- Vidalı bağlantıya göre montaj zamanında %60 tasarruf sağlanır.

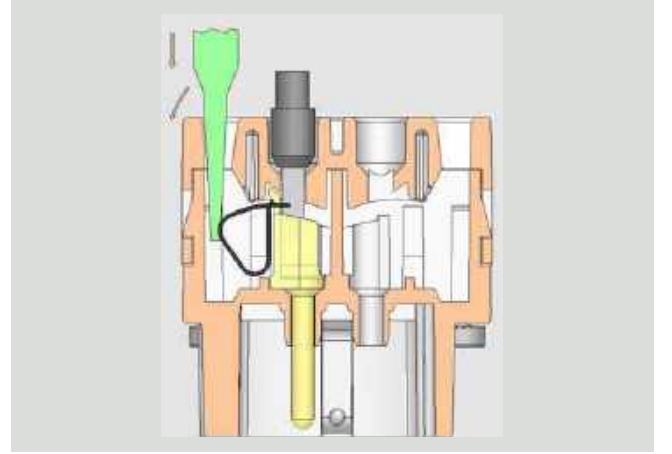

- Tornavida, tornavida yuvasına sokularak yay üzerindeki kablo yuvasının açılması sağlanır.
- İletken, yuvarlak olan delikten içeri sokulur.
- Tornavida geri çekilerek iletkenin yay tarafından sıkıştırılması sağlanır.
- Bağlantı tamamlandığında iletken geriye doğru çekilerek bağlantının sağlamlığı kontrol edilir.

BAĞLANTI SİSTEMLERİ

CRIMP KONTAK

Crimp, ekstraksiyon kuvveti ile elde edilir. 2 metalin sıkıştırılması ile elde edilen bağlantı teknolojisi en yüksek kaliteyi sağlar. Crimp bağlantı için teknik gereksinimler IEC 60352-2 standardında tanımlanmıştır. Sıkma bağlantıları her zaman temas için dizayn edilmiş bir kıvrıma aleti ile üretilmelidir, böylece kalıcı ve korozyona dayanıklı elde edilir.

Doğru yapılmış bir crimp bağlantı gaz sızdırmazdır. O nedenle korozyona uğramaz ve iletken - kontak arasında soğuk kaynak oluşur. Yüksek kalitede crimp bağlantı yapılabilmesi için crimp kontakların tasarımlarının ve sıkma pensesinin doğru seçilmesinin önemi büyüktür. Bağlantı yapılacak iletkenlerin kesitlerinin kontak kesitleriyle tam bir uyum içinde olması gereklidir. Bu şartların sağlanması durumunda güvenli, düşük kontak direnci olan ve korozyona karşı dayanıklı bağlantılar yapmak mümkündür.

Crimp Bağlantıların Avantajları:

- Crimp bağlantı kalitesine bağlı olarak tüm kontaklarda aynı değerde kontak direnci oluşturur,
- Soğuk lehim nedeniyle bağlantıların korozyondan etkilenmez,
- İletkenlerin crimp kontaklarla ön hazırlık yapılabilir,
- İletken bağlantıları için en optimum maliyet sağlar,
- Daha kolay, daha ucuz, güvenli ve yüksek kaliteli bağlantı sağlar,
- Lehimli bağlantı tekniklerine göre tehlikeli veya zararlı bir proses değildir (lehimi bağlantılarda ciddi bir temizlik, yüksek ısı ve kimyasal lehim kullanımı gereklidir).
- Bozuk lehim yapılmasının yaratacağı potansiyel problemler karşısında çok daha güvenli mekanik performans gösterir.



İletken Çekme Kuvveti:

Crimp bağlantılarla ilgili gereklilikler DIN EN 60352-2 standardında belirtilmiştir. Bir crimp bağlantının kalitesi, kablunun, kantağın bağlantı noktasındaki sıkma kuvvetiyle ilgilidir. Bu standart, iletkenin kesitine bağlıdır. olarak kontakta çıkma kuvvetini belirler.



Sıkma Penseleri:

Otomatik veya manuel kullanılan sıkma penseleri, içinde iletken bulunan kontaklara simetrik olarak yüksek baskı altında iletkeni sıkıştırarak şekil verilmesini sağlar. Bağlantı noktasında bu sıkma neticesinde oluşacak kesit büyümesinin minimum olması ana hedeflerdendir.



MAKİNE GÖVDE ÖLÇÜLERİ

4x10A

Makine Gövde (Metal)

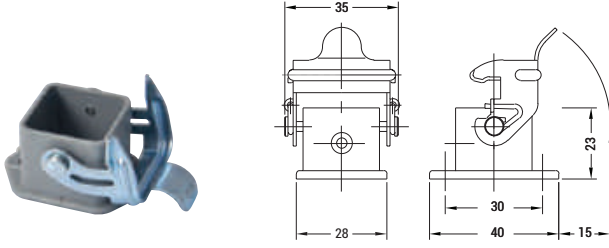

Montaj Eksenleri (22x22)

5x10A

Makine Gövde (Metal)

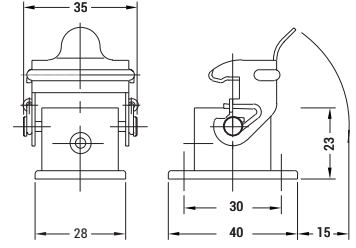

Montaj Eksenleri (22x22)

6x16A

Makine Gövde

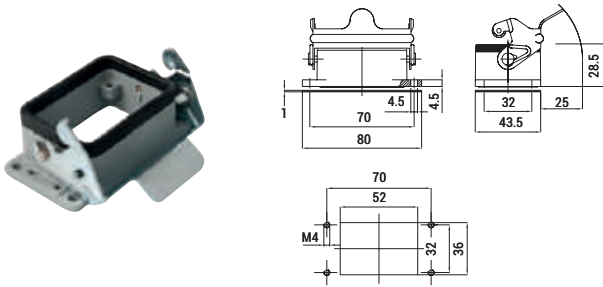

10x16A

Makine Gövde

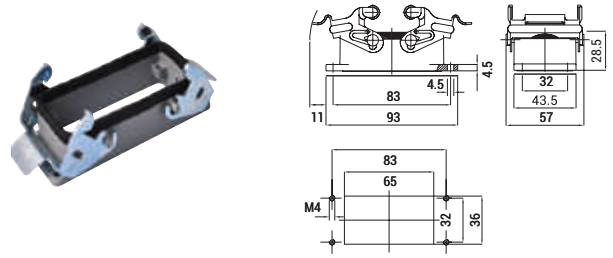

16x16A - 6x35A - 4/0x80A/16A - 4/2x80A/16A

Makine Gövde

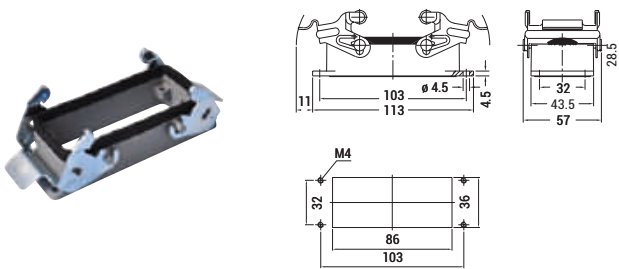

24x16A

Makine Gövde

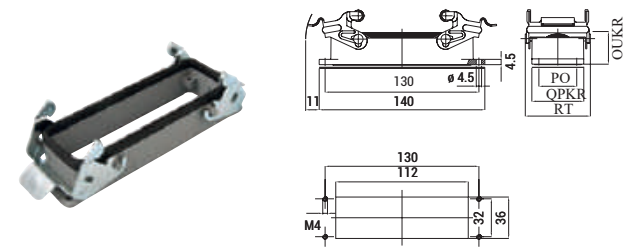

32x16A - 12x35A

Makine Gövde

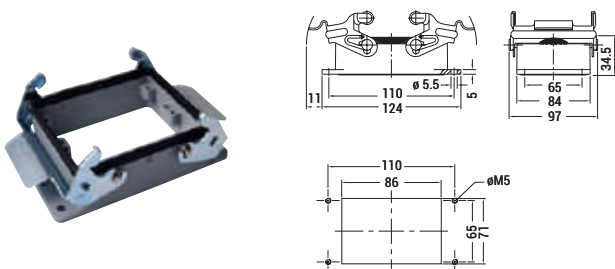

48x16A

Makine Gövde

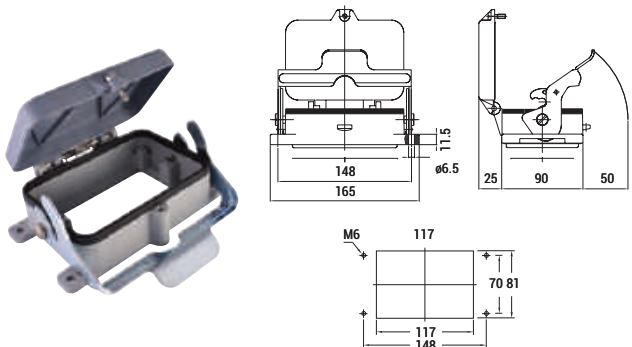

ÇEKİRDEK ÖLÇÜLERİ VE KODLAMA SİSTEMİ

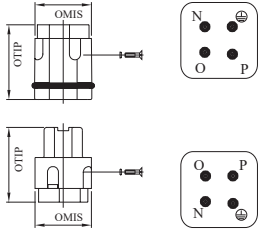
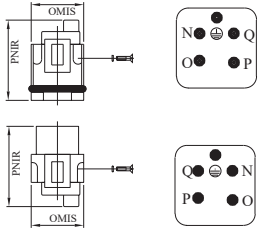
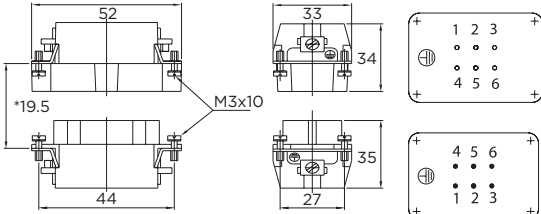
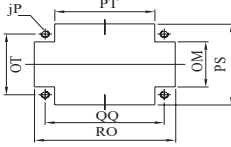
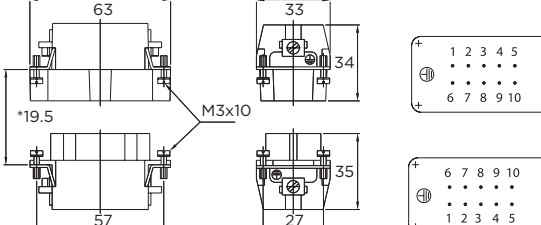
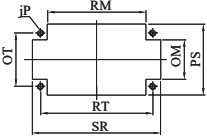
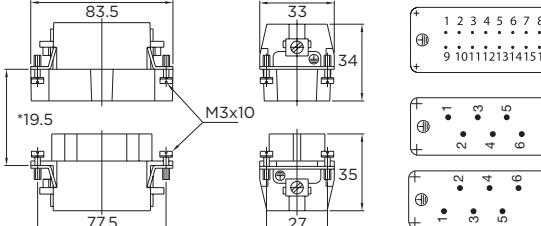
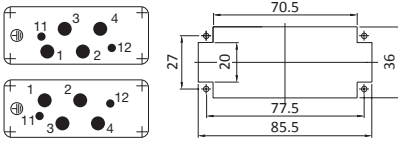
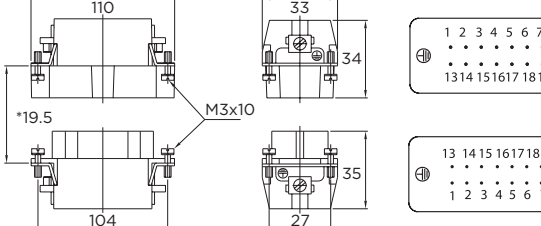
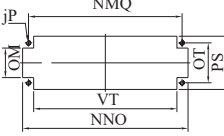
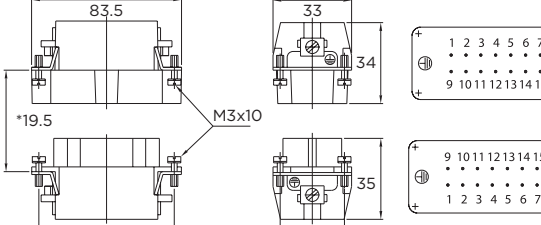
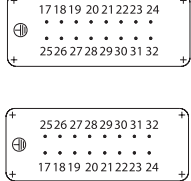
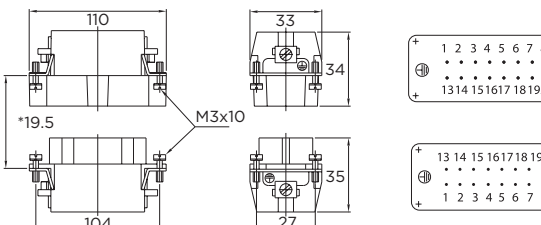
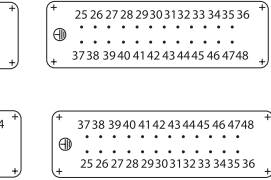
<p>4x10A (3P + E / 10A / 230-400V)</p>		<p>5x10A (4P + E / 10A / 230-400V)</p>	
<p>6x16A (6P + E / 16A / 500V)</p>			
<p>10x16A (10P + E / 16A / 500V)</p>			
<p>16x16A (16P + E / 16A / 500V) 6x35A (6P + E / 35A / 400/690V) 4/0x80A (4/O + E / 80/16A / 830/400V) 4/2x80A (4/O + E / 80/16A / 830/400V)</p>			
<p>24x16A (24P + E / 16A / 500V)</p>			
<p>32x16A (32P + E / 16A / 500V) 12x35A (12P + E / 35A / 400/690V)</p>			
<p>48x16A (48P + E / 16A / 500V)</p>			

Montajlı Ürünler



4x10A		(3P + E) 230-400V (Plastik Gövde)				
Referans	Ürün Tanımı	Koruma Sınıfı	Bağlantı Şekli	Kutu / Koli	₺ / Adet	
60410-100-01M25-PA	4x10A / Fiş - M25 kablo rakoru ile beraber	IP65	vidalı	20	90,60	
60410-200-01M25-PA	4x10A / Eğik Fiş - M25 kablo rakoru ile beraber	IP65	vidalı	20	100,50	
60410-301-01M25-PA	4x10A / Uzatma Prizi - M25 kablo rakoru ile beraber	IP65	vidalı	20	97,20	
60410-400-01-PA	4x10A / Makine Prizi	IP65	vidalı	20	93,60	
60410-800-01-PA	4x10A / Eğik Makine Prizi	IP65	vidalı	20	97,20	
60410-420-01-PA	4x10A / Makine Fişi	IP65	vidalı	20	89,40	
60410-820-01-PA	4x10A / Eğik Makine Fişi	IP65	vidalı	20	93,00	

* Ürün kodlarında belirtilen "M25" standart rakor ölçüsüdür.

4x10A		(3P + E) 230-400V (Metal Gövde)				
Referans	Ürün Tanımı	Koruma Sınıfı	Bağlantı Şekli	Kutu / Koli	₺ / Adet	
60410-100-01P11-A	4x10A / Fiş	IP65	vidalı	20	115,50	
60410-200-01P11-A	4x10A / Eğik Fiş	IP65	vidalı	20	143,70	
60410-301-01P11-A	4x10A / Uzatma Prizi	IP65	vidalı	20	126,30	
60410-400-01-A	4x10A / Makine Prizi	IP65	vidalı	20	119,70	
60410-800-01-A	4x10A / Eğik Makine Prizi	IP65	vidalı	20	128,40	
60410-810-01P11-A	4x10A / Eğik Makine Prizi (Kablo Geçişli)	IP65	vidalı	20	130,20	
60410-420-01-A	4x10A / Makine Fişi	IP65	vidalı	20	115,50	
60410-820-01-A	4x10A / Eğik Makine Fişi	IP65	vidalı	20	124,20	

* Ürün kodlarında belirtilen P11 standart rakor ölçüsüdür (PG11). Sipariş verirken lütfen rakor ölçüsü belirtiniz. Farklı rakor seçenekleri: M20 - PG11 - PG13,5

5x10A		(4P + E) 230-400V (Plastik Gövde)				
Referans	Ürün Tanımı	Koruma Sınıfı	Bağlantı Şekli	Kutu / Koli	₺ / Adet	
60510-100-01M25-PA	5x10A / Fiş - M25 kablo rakoru ile beraber	IP65	vidalı	20	90,60	
60510-200-01M25-PA	5x10A / Eğik Fiş - M25 kablo rakoru ile beraber	IP65	vidalı	20	100,50	
60510-301-01M25-PA	5x10A / Uzatma Prizi - M25 kablo rakoru ile beraber	IP65	vidalı	20	97,20	
60510-400-01-PA	5x10A / Makine Prizi	IP65	vidalı	20	93,60	
60510-800-01-PA	5x10A / Eğik Makine Prizi	IP65	vidalı	20	97,20	
60510-420-01-PA	5x10A / Makine Fişi	IP65	vidalı	20	89,40	
60510-820-01-PA	5x10A / Eğik Makine Fişi	IP65	vidalı	20	93,00	

* Ürün kodlarında belirtilen "M25" standart rakor ölçüsüdür.

5x10A		(4P + E) 230-400V (Metal Gövde)				
Referans	Ürün Tanımı	Koruma Sınıfı	Bağlantı Şekli	Kutu / Koli	₺ / Adet	
60510-100-01P11-A	5x10A / Fiş	IP65	vidalı	20	115,50	
60510-200-01P11-A	5x10A / Eğik Fiş	IP65	vidalı	20	143,70	
60510-301-01P11-A	5x10A / Uzatma Prizi	IP65	vidalı	20	126,30	
60510-400-01-A	5x10A / Makine Prizi	IP65	vidalı	20	119,70	
60510-800-01-A	5x10A / Eğik Makine Prizi	IP65	vidalı	20	128,40	
60510-810-01P11-A	5x10A / Eğik Makine Prizi (Kablo Geçişli)	IP65	vidalı	20	130,20	
60510-420-01-A	5x10A / Makine Fişi	IP65	vidalı	20	115,50	
60510-820-01-A	5x10A / Eğik Makine Fişi	IP65	vidalı	20	124,20	

* Ürün kodlarında belirtilen P11 standart rakor ölçüsüdür (PG11). Sipariş verirken lütfen rakor ölçüsü belirtiniz. Farklı rakor seçenekleri: M20 - PG11 - PG13,5

60410-100-01M25-PA	60410-400-01-PA	60510-100-01M25-PA	60510-301-01M25-PA	60410-100-01P11-A	60410-200-01P11-A
60410-400-01-A	60410-800-01-A	60410-301-01P11-A	60510-100-01P11-A	60510-301-01P11-A	60510-400-01-A

Yaylı ve vidalı bağlantı seçeneklerinin parçalı halde siparişleri için 33 - 41 sayfa aralığına bakınız.

4x10A		(3P + E) 230-400V (Plastik Gövde)				
Referans	Ürün Tanımı	Koruma Sınıfı	Bağlantı Şekli	Kutu / Koli	₺ / Adet	
60410-100-01M25-P	4x10A / Fiş - M25 kablo rakoru ile beraber	IP65	vidalı	20	90,60	
60410-200-01M25-P	4x10A / Eğik Fiş - M25 kablo rakoru ile beraber	IP65	vidalı	20	100,50	
60410-301-01M25-P	4x10A / Uzatma Prizi - M25 kablo rakoru ile beraber	IP65	vidalı	20	97,20	
60410-400-01-P	4x10A / Makine Prizi	IP65	vidalı	20	93,60	
60410-800-01-P	4x10A / Eğik Makine Prizi	IP65	vidalı	20	97,20	
60410-420-01-P	4x10A / Makine Fişi	IP65	vidalı	20	89,40	
60410-820-01-P	4x10A / Eğik Makine Fişi	IP65	vidalı	20	93,00	

* Ürün kodlarında belirtilen "M25" standart rakor ölçüsüdür.

4x10A		(3P + E) 230-400V (Metal Gövde)				
Referans	Ürün Tanımı	Koruma Sınıfı	Bağlantı Şekli	Kutu / Koli	₺ / Adet	
60410-100-01P11	4x10A / Fiş	IP65	vidalı	20	115,50	
60410-200-01P11	4x10A / Eğik Fiş	IP65	vidalı	20	143,70	
60410-301-01P11	4x10A / Uzatma Prizi	IP65	vidalı	20	126,30	
60410-400-01	4x10A / Makine Prizi	IP65	vidalı	20	119,70	
60410-800-01	4x10A / Eğik Makine Prizi	IP65	vidalı	20	128,40	
60410-810-01P11	4x10A / Eğik Makine Prizi (Kablo Geçişli)	IP65	vidalı	20	130,20	
60410-420-01	4x10A / Makine Fişi	IP65	vidalı	20	115,50	
60410-820-01	4x10A / Eğik Makine Fişi	IP65	vidalı	20	124,20	

* Ürün kodlarında belirtilen P11 standart rakor ölçüsüdür (PG11). Sipariş verirken lütfen rakor ölçüsü belirtiniz. Farklı rakor seçenekleri: M20 - PG11 - PG13,5

5x10A		(4P + E) 230-400V (Plastik Gövde)				
Referans	Ürün Tanımı	Koruma Sınıfı	Bağlantı Şekli	Kutu / Koli	₺ / Adet	
60510-100-01M25-P	5x10A / Fiş - M25 kablo rakoru ile beraber	IP65	vidalı	20	90,60	
60510-200-01M25-P	5x10A / Eğik Fiş - M25 kablo rakoru ile beraber	IP65	vidalı	20	100,50	
60510-301-01M25-P	5x10A / Uzatma Prizi - M25 kablo rakoru ile beraber	IP65	vidalı	20	97,20	
60510-400-01-P	5x10A / Makine Prizi	IP65	vidalı	20	93,60	
60510-800-01-P	5x10A / Eğik Makine Prizi	IP65	vidalı	20	97,20	
60510-420-01-P	5x10A / Makine Fişi	IP65	vidalı	20	89,40	
60510-820-01-P	5x10A / Eğik Makine Fişi	IP65	vidalı	20	93,00	

* Ürün kodlarında belirtilen "M25" standart rakor ölçüsüdür.

5x10A		(4P + E) 230-400V (Metal Gövde)				
Referans	Ürün Tanımı	Koruma Sınıfı	Bağlantı Şekli	Kutu / Koli	₺ / Adet	
60510-100-01P11	5x10A / Fiş	IP65	vidalı	20	115,50	
60510-200-01P11	5x10A / Eğik Fiş	IP65	vidalı	20	143,70	
60510-301-01P11	5x10A / Uzatma Prizi	IP65	vidalı	20	126,30	
60510-400-01	5x10A / Makine Prizi	IP65	vidalı	20	119,70	
60510-800-01	5x10A / Eğik Makine Prizi	IP65	vidalı	20	128,40	
60510-810-01P11	5x10A / Eğik Makine Prizi (Kablo Geçişli)	IP65	vidalı	20	130,20	
60510-420-01	5x10A / Makine Fişi	IP65	vidalı	20	115,50	
60510-820-01	5x10A / Eğik Makine Fişi	IP65	vidalı	20	124,20	

* Ürün kodlarında belirtilen P11 standart rakor ölçüsüdür (PG11). Sipariş verirken lütfen rakor ölçüsü belirtiniz. Farklı rakor seçenekleri: M20 - PG11 - PG13,5

60410-100-01M25-P	60410-400-01-P	60510-100-01M25-P	60510-301-01M25-P	60410-100-01P11	60410-200-01P11
60410-400-01	60410-800-01	60410-301-01P11	60510-100-01P11	60510-301-01P11	60510-400-01

Yaylı ve vidalı bağlantı seçeneklerinin parçalı halde siparişleri için 33 - 41 sayfa aralığına bakınız.

6x16A

(6P + E) 500V

Referans	Ürün Tanımı	Koruma Sınıfı	Bağlantı Şekli	Kutu / Koli	₺ / Adet
60616-110-01P16	6x16A / Fiş (Üstten Giriş)	IP65	vidalı	15	219,30
60616-130-01P16	6x16A / Fiş (Yandan Giriş)	IP65	vidalı	15	210,30
60616-300-01P16	6x16A / Uzatma Prizi (Üstten Giriş) (Mandallı - Contalı)	IP65	vidalı	20	304,20
60616-311-01P16	6x16A / Uzatma Prizi (Yandan Giriş) (Mandallı - Contalı)	IP65	vidalı	20	295,80
60616-404-01	6x16A / Makine Prizi	IP65	vidalı	25	224,40
60616-604-01P16	6x16A / Duvar Prizi	IP65	vidalı	18	397,20
60616-420-01	6x16A / Makine Fişi - (Vidalı)	IP65	vidalı	25	212,40
60616-620-01P16	6x16A / Duvar Fişi - PG16 (Vidalı)	IP65	vidalı	18	385,20

* Ürün kodlarında belirtilen P16 standart rakor ölçüsüdür (PG16). Sipariş verirken lütfen rakor ölçüsü belirtiniz. Farklı rakor seçenekleri: M20 - M25 - PG13.5 - PG16

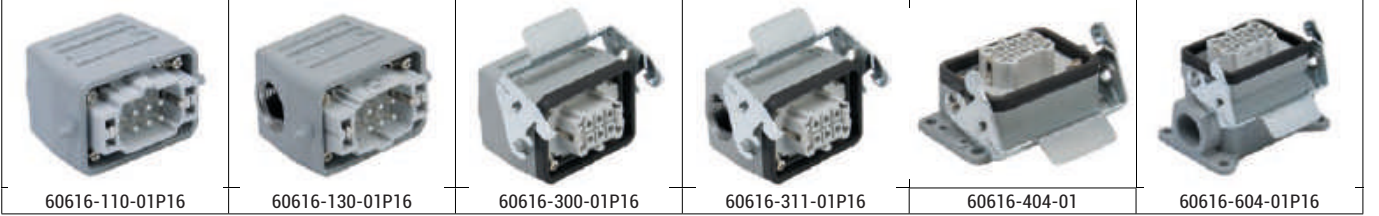

10x16A

(10P + E) 500V

Referans	Ürün Tanımı	Koruma Sınıfı	Bağlantı Şekli	Kutu / Koli	₺ / Adet
61016-100-01P16	10x16A / Fiş (Üstten Giriş)	IP65	vidalı	25	247,50
61016-120-01P16	10x16A / Fiş (Yandan Giriş)	IP65	vidalı	25	237,00
61016-300-01P16	10x16A / Uzatma Prizi (Üstten Giriş) (Mandallı - Contalı)	IP65	vidalı	15	347,70
61016-310-01P16	10x16A / Uzatma Prizi (Yandan Giriş) (Mandallı Contalı)	IP65	vidalı	15	336,90
61016-400-01	10x16A / Makine Prizi	IP65	vidalı	20	264,90
61016-600-01P16	10x16A / Duvar Prizi	IP65	vidalı	15	436,50
61016-420-01	10x16A / Makine Fişi - (Vidalı)	IP65	vidalı	20	251,40
61016-620-01P16	10x16A / Duvar Fişi - PG16 (Vidalı)	IP65	vidalı	15	423,00

* Ürün kodlarında belirtilen P16 standart rakor ölçüsüdür (PG16). Sipariş verirken lütfen rakor ölçüsü belirtiniz. Farklı rakor seçenekleri: M20 - M25 - PG13.5 - PG16

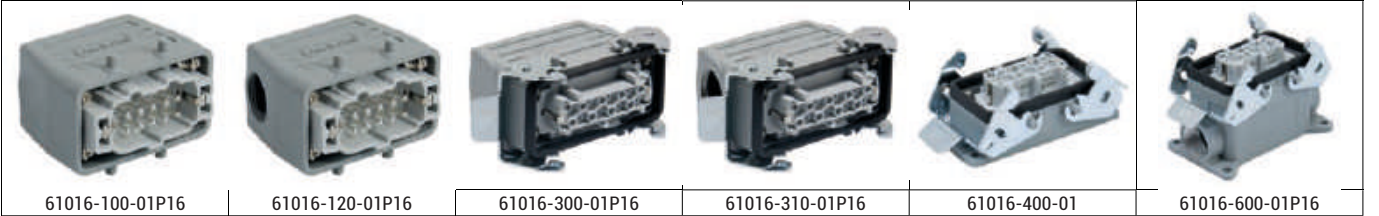

16x16A

(16P + E) 500V

Referans	Ürün Tanımı	Koruma Sınıfı	Bağlantı Şekli	Kutu / Koli	₺ / Adet
61616-100-01P21	16x16A / Fiş (Üstten Giriş)	IP65	vidalı	15	299,40
61616-120-01P21	16x16A / Fiş (Yandan Giriş)	IP65	vidalı	15	290,40
61616-300-01P21	16x16A / Uzatma Prizi (Üstten Giriş) (Mandallı - Contalı)	IP65	vidalı	10	416,10
61616-310-01P21	16x16A / Uzatma Prizi (Yandan Giriş) (Mandallı - Contalı)	IP65	vidalı	10	403,80
61616-400-01	16x16A / Makine Prizi	IP65	vidalı	20	336,60
61616-600-01P21	16x16A / Duvar Prizi	IP65	vidalı	10	543,60
61616-420-01	16x16A / Makine Fişi - (Vidalı)	IP65	vidalı	20	316,50
61616-620-01P21	16x16A / Duvar Fişi - PG21 (Vidalı)	IP65	vidalı	10	523,50



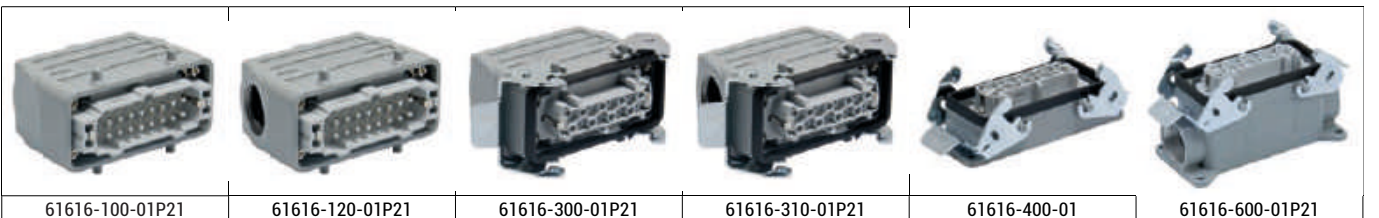



* Ürün kodlarında belirtilen P21 standart rakor ölçüsüdür (PG21). Sipariş verirken lütfen rakor ölçüsü belirtiniz. Farklı rakor seçenekleri: M25 - M32 - PG21 - PG29 / Duvar Gövdeler İçin: M25 - PG21



Yayı ve vidalı bağlantı seçeneklerinin parçalı halde siparişleri için 33 - 41 sayfa aralığına bakınız.







24x16A		(24P + E) 500V				
Referans	Ürün Tanımı	Koruma Sınıfı	Bağlantı Şekli	Kutu / Koli	₺ / Adet	
62416-100-01P21	24x16A / Fiş (Üstten Giriş)	IP65	vidalı	15	372,90	
62416-120-01P21	24x16A / Fiş (Yandan Giriş)	IP65	vidalı	15	357,30	
62416-300-01P21	24x16A / Uzatma Prizi (Üstten Giriş)	IP65	vidalı	10	508,20	
62416-310-01P21	24x16A / Uzatma Prizi (Yandan Giriş)	IP65	vidalı	10	482,40	
62416-400-01	24x16A / Makine Prizi	IP65	vidalı	15	416,10	
62416-600-01P21	24x16A / Duvar Prizi	IP65	vidalı	10	615,60	
62416-420-01	24x16A / Makine Fişi - (Vidalı)	IP65	vidalı	15	390,30	
62416-620-01P21	24x16A / Duvar Fişi - PG21 (Vidalı)	IP65	vidalı	10	589,80	

* Ürün kodlarında belirtilen P21 standart rakor ölçüsüdür (PG). Sipariş verirken lütfen rakor ölçüsü belirtiniz. Farklı rakor seçenekleri: M20 - M25 - PG13.5 - PG16

					
62416-100-01P21	62416-120-01P21	62416-300-01P21	62416-310-01P21	62416-400-01	62416-600-01P21





32x16A		(32P + E) 500V				
Referans	Ürün Tanımı	Koruma Sınıfı	Bağlantı Şekli	Kutu / Koli	₺ / Adet	
63216-100-01P29	32x16A / Fiş (Üstten Giriş)	IP65	vidalı	3	531,90	
63216-120-01P29	32x16A / Fiş (Yandan Giriş)	IP65	vidalı	3	530,40	
63216-300-01P29	32x16A / Uzatma Prizi (Üstten Giriş)	IP65	vidalı	2	683,70	
63216-310-01P29	32x16A / Uzatma Prizi (Yandan Giriş)	IP65	vidalı	2	683,70	
63216-400-01	32x16A / Makine Prizi	IP65	vidalı	10	594,30	
63216-600-01P29	32x16A / Duvar Prizi	IP65	vidalı	5	871,50	
63216-420-01	32x16A / Makine Fişi - (Vidalı)	IP65	vidalı	10	554,10	
63216-620-01P29	32x16A / Duvar Fişi - PG29 (Vidalı)	IP65	vidalı	5	831,30	

* Ürün kodlarında belirtilen P29 standart rakor ölçüsüdür (PG29). Sipariş verirken lütfen rakor ölçüsü belirtiniz. Farklı rakor seçenekleri: M32 - M40 - M50 - PG29 - PG36 - PG42

					
63216-100-01P29	63216-120-01P29	63216-300-01P29	63216-310-01P29	63216-400-01	63216-600-01P29

48x16A		(48P + E) 500V				
Referans	Ürün Tanımı	Koruma Sınıfı	Bağlantı Şekli	Kutu / Koli	₺ / Adet	
64816-110-01P29	48x16A / Fiş (Üstten Giriş)	IP65	vidalı	5	677,10	
64816-130-01P29	48x16A / Fiş (Yandan Giriş)	IP65	vidalı	5	677,10	
64816-405-01	48x16A / Makine Prizi (Fiş Çıkartma Mekanizmalı)	IP65	vidalı	8	755,70	
64816-605-01P29	48x16A / Duvar Prizi (Fiş Çıkartma Mekanizmalı)	IP65	vidalı	2	1.103,10	
64816-420-01	48x16A / Makine Fişi - (Vidalı)	IP65	vidalı	8	704,10	
64816-620-01P29	48x16A / Duvar Fişi - PG29 (Vidalı)	IP65	vidalı	2	1.051,50	

* Ürün kodlarında belirtilen P16 standart rakor ölçüsüdür (PG16). Sipariş verirken lütfen rakor ölçüsü belirtiniz. Farklı rakor seçenekleri: M32 - M40 - M50 - PG29 - PG36 - PG42

			
64816-110-01P29	64816-130-01P29	64816-405-01	64816-605-01P29

Yaylı ve vidalı bağlantı seçeneklerinin parçalı halde siparişleri için 33 - 41 sayfa aralığına bakınız.

6x35A		(6P + E) 400/690 V				
Referans	Ürün Tanımı	Koruma Sınıfı	Bağlantı Şekli	Kutu / Koli	₺ / Adet	
60635-100-01P21	6x35A / Fiş (Üstten Giriş)	IP65	vidalı	15	452,10	
60635-120-01P21	6x35A / Fiş (Yandan Giriş)	IP65	vidalı	15	443,10	
60635-300-01P21	6x35A / Uzatma Prizi (Üstten Giriş) (Mandallı - Contalı)	IP65	vidalı	10	573,90	
60635-310-01P21	6x35A / Uzatma Prizi (Yandan Giriş) (Mandallı - Contalı)	IP65	vidalı	10	561,60	
60635-400-01	6x35A / Makine Prizi	IP65	vidalı	20	494,40	
60635-600-01P21	6x35A / Duvar Prizi	IP65	vidalı	10	701,40	
60635-420-01	6x35A / Makine Fişi - (Vidalı)	IP65	vidalı	20	469,20	
60635-620-01P21	6x35A / Duvar Fişi - PG21 (Vidalı)	IP65	vidalı	10	676,20	

* Ürün kodlarında belirtilen P21 standart rakor ölçüsüdür (PG21). Sipariş verirken lütfen rakor ölçüsü belirtiniz. Farklı rakor seçenekleri: M25 - M32 - PG21 - PG29 / Duvar Gövdeler için: M25 - PG21



12x35A		(12P + E) 400/690 V				
Referans	Ürün Tanımı	Koruma Sınıfı	Bağlantı Şekli	Kutu / Koli	₺ / Adet	
61235-100-01P29	12x35A / Fiş (Üstten Giriş)	IP65	vidalı	3	837,30	
61235-120-01P29	12x35A / Fiş (Yandan Giriş)	IP65	vidalı	3	835,80	
61235-300-01P29	12x35A / Uzatma Prizi (Üstten Giriş)	IP65	vidalı	2	999,30	
61235-310-01P29	12x35A / Uzatma Prizi (Yandan Giriş)	IP65	vidalı	2	999,30	
61235-400-01	12x35A / Makine Prizi	IP65	vidalı	10	909,90	
61235-600-01P29	12x35A / Duvar Prizi	IP65	vidalı	5	1.187,10	
61235-420-01	12x35A / Makine Fişi - (Vidalı)	IP65	vidalı	20	859,50	
61235-620-01P29	12x35A / Duvar Fişi - PG29 (Vidalı)	IP65	vidalı	10	1.136,70	

* Ürün kodlarında belirtilen P29 standart rakor ölçüsüdür (PG29). Sipariş verirken lütfen rakor ölçüsü belirtiniz. Farklı rakor seçenekleri: M32 - M40 - M50 - PG29 - PG36 - PG42



4/0x80A		(4/0P + E) 830/400 V				
Referans	Ürün Tanımı	Koruma Sınıfı	Bağlantı Şekli	Kutu / Koli	₺ / Adet	
64080-100-01P21	4/0x80A / Fiş (Üstten Giriş)	IP65	vidalı	15	565,20	
64080-120-01P21	4/0x80A / Fiş (Yandan Giriş)	IP65	vidalı	15	556,20	
64080-300-01P21	4/0x80A / Uzatma Prizi (Üstten Giriş) (Mandallı - Contalı)	IP65	vidalı	10	690,60	
64080-310-01P21	4/0x80A / Uzatma Prizi (Yandan Giriş) (Mandallı - Contalı)	IP65	vidalı	10	678,30	
64080-400-01	4/0x80A / Makine Prizi	IP65	vidalı	20	611,10	
64080-600-01P21	4/0x80A / Duvar Prizi	IP65	vidalı	10	818,10	
64080-420-01	4/0x80A / Makine Fişi - (Vidalı)	IP65	vidalı	20	582,30	
64080-620-01P21	4/0x80A / Duvar Fişi - PG21 (Vidalı)	IP65	vidalı	10	789,30	

* Ürün kodlarında belirtilen P21 standart rakor ölçüsüdür (PG21). Sipariş verirken lütfen rakor ölçüsü belirtiniz. Farklı rakor seçenekleri: M25 - M32 - PG21 - PG29 / Duvar Gövdeler için: M25 - PG21



Yayı ve vidalı bağlantı seçeneklerinin parçalı halde siparişleri için 33 - 41 sayfa aralığına bakınız.

4/2x80A

(4/0P + E) 830/400 V

Referans	Ürün Tanımı	Koruma Sınıfı	Bağlantı Şekli	Kutu / Koli	₺ / Adet
64280-100-01P21	4/2x80A/16A / Fiş (Üstten Giriş)	IP65	vidalı	15	603,60
64280-120-01P21	4/2x80A/16A / Fiş (Yandan Giriş)	IP65	vidalı	15	594,60
64280-300-01P21	4/2x80A/16A / Uzatma Prizi (Üstten Giriş) (Mandallı - Contalı)	IP65	vidalı	10	742,80
64280-310-01P21	4/2x80A/16A / Uzatma Prizi (Yandan Giriş) (Mandallı - Contalı)	IP65	vidalı	10	730,50
64280-400-01	4/2x80A/16A / Makine Prizi	IP65	vidalı	20	663,30
64280-600-01P21	4/2x80A/16A / Duvar Prizi	IP65	vidalı	10	870,30
64280-420-01	4/2x80A/ Makine Fişi - (Vidalı)	IP65	vidalı	20	620,70
64280-620-01P21	4/2x80A/ Duvar Fişi - PG21 (Vidalı)	IP65	vidalı	10	827,70

* Ürün kodlarında belirtilen P21 standart rakor ölçüsüdür (PG21). Sipariş verirken lütfen rakor ölçüsü belirtiniz. Farklı rakor seçenekleri: M25 - M32 - PG21 - PG29 / Duvar Gövdeler için: M25 - PG21

				
64280-100-01P21	64280-120-01P21	64280-300-01P21	64280-310-01P21	64280-400-01



Komponentler









4x10A

(4P + E) 230-400 V (Plastik Gövde)

Referans	Ürün Tanımı	Koruma Sınıfı	Bağlantı Şekli	Kutu / Koli	₺ / Adet
24-0410-01-10M25	4x10A - 5x10A / Fiş Gövde - M25 kablo rakoru ile beraber	IP65		30	24,00
24-0410-20-10M25	4x10A - 5x10A / Eğik Fiş Gövde - M25 kablo rakoru ile beraber	IP65		30	33,90
24-0410-30-10M25	4x10A - 5x10A / Uzatma Priz Gövde - M25 kablo rakoru ile beraber	IP65		30	26,40
24-0410-40-1000	4x10A - 5x10A / Makine Priz Gövde	IP65		30	22,80
24-0410-55-1000	4x10A - 5x10A / Eğik Makine Priz Gövde	IP65		30	26,40
24-0410-300-06	4x10A - 5x10A / Fiş / Eğik Fiş Koruma Kapak	IP65		1	26,70
24-0410-305-06	4x10A - 5x10A / Makine Fiş / Eğik Makine Fiş Koruma Kapak	IP65		1	26,70
24-0410-310-06	4x10A - 5x10A / Uzatma Priz Koruma Kapak	IP65		1	25,20
24-0410-315-06	4x10A - 5x10A / Makine Priz / Eğik Makine Priz Koruma Kapak	IP65		1	25,20
24-0410-100-01	4x10A / Fiş Çekirdek - (Yandan Kablo Girişli) (1-4)	IP65	vidalı	30	66,60
24-0410-200-01	4x10A / Priz Çekirdek - (Yandan Kablo Girişli) (1-4)	IP65	vidalı	30	70,80
24-0410-150-01	4x10A / Fiş Çekirdek - (Arkadan Kablo Girişli) (1-4)	IP65	vidalı	30	66,60
24-0410-250-01	4x10A / Priz Çekirdek - (Arkadan Kablo Girişli) (1-4)	IP65	vidalı	30	70,80

* Ürün kodlarında belirtilen M25 standart rakor ölçüsüdür.







					
24-0410-01-10M25	24-0410-40-1000	24-0410-100-01	24-0410-200-01	24-0410-150-01	24-0410-250-01

4x10A

(4P + E) 230-400 V (Metal Gövde)

Referans	Ürün Tanımı	Koruma Sınıfı	Bağlantı Şekli	Kutu / Koli	₺ / Adet
24-0410-01-06P11	4x10A - 5x10A / Fiş Gövde	IP65		30	48,90
24-0410-20-06P11	4x10A - 5x10A / Eğik Fiş Gövde	IP65		30	77,10
24-0410-30-06P11	4x10A - 5x10A / Uzatma Priz Gövde	IP65		30	55,50
24-0410-40-0600	4x10A - 5x10A / Makine Priz Gövde	IP65		30	48,90
24-0410-55-0600	4x10A - 5x10A / Eğik Makine Priz Gövde	IP65		30	57,60
24-0410-51-06P11	4x10A - 5x10A / Eğik Makine Priz Gövde (Kablo Geçişli)	IP65		30	59,40
24-0410-300-06	4x10A - 5x10A / Fiş / Eğik Fiş Koruma Kapak	IP65		1	26,70
24-0410-305-06	4x10A - 5x10A / Makine Fiş / Eğik Makine Fiş Koruma Kapak	IP65		1	26,70
24-0410-310-06	4x10A - 5x10A / Uzatma Priz Koruma Kapak	IP65		1	25,20
24-0410-315-06	4x10A - 5x10A / Makine Priz / Eğik Makine Priz Koruma Kapak	IP65		1	25,20
24-0410-100-01	4x10A / Fiş Çekirdek - (Yandan Kablo Girişli) (1-4)	IP65	vidalı	30	66,60
24-0410-200-01	4x10A / Priz Çekirdek - (Yandan Kablo Girişli) (1-4)	IP65	vidalı	30	70,80
24-0410-150-01	4x10A / Fiş Çekirdek - (Arkadan Kablo Girişli) (1-4)	IP65	vidalı	30	66,60
24-0410-250-01	4x10A / Priz Çekirdek - (Arkadan Kablo Girişli) (1-4)	IP65	vidalı	30	70,80

* Ürün kodlarında belirtilen P11 standart rakor ölçüsüdür (PG11). Sipariş verirken lütfen rakor ölçüsü belirtiniz. Farklı rakor seçenekleri: M20 - PG11 - PG13,5







					
24-0410-01-06P11	24-0410-30-06P11	24-0410-40-0600	24-0410-55-0600	24-0410-100-01	24-0410-200-01

5x10A

(4P + E) 230-400 V (Plastik Gövde)

Referans	Ürün Tanımı	Koruma Sınıfı	Bağlantı Şekli	Kutu / Koli	₺ / Adet
24-0410-01-10M25	4x10A - 5x10A / Fiş Gövde - M25 kablo rakoru ile beraber	IP65		30	24,00
24-0410-20-10M25	4x10A - 5x10A / Eğik Fiş Gövde - M25 kablo rakoru ile beraber	IP65		30	33,90
24-0410-30-10M25	4x10A - 5x10A / Uzatma Priz Gövde - M25 kablo rakoru ile beraber	IP65		30	26,40
24-0410-40-1000	4x10A - 5x10A / Makine Priz Gövde	IP65		30	22,80
24-0410-55-1000	4x10A - 5x10A / Eğik Makine Priz Gövde	IP65		30	26,40
24-0410-300-06	4x10A - 5x10A / Fiş / Eğik Fiş Koruma Kapak	IP65		1	26,70
24-0410-305-06	4x10A - 5x10A / Makine Fiş / Eğik Makine Fiş Koruma Kapak	IP65		1	26,70
24-0410-310-06	4x10A - 5x10A / Uzatma Priz Koruma Kapak	IP65		1	25,20
24-0410-315-06	4x10A - 5x10A / Makine Priz / Eğik Makine Priz Koruma Kapak	IP65		1	25,20
24-0510-100-01	5x10A / Fiş Çekirdek - (Yandan Kablo Girişli) (1-5)	IP65	vidalı	30	66,60
24-0510-200-01	5x10A / Priz Çekirdek - (Yandan Kablo Girişli) (1-5)	IP65	vidalı	30	70,80
24-0510-150-01	5x10A / Fiş Çekirdek - (Arkadan Kablo Girişli) (1-5)	IP65	vidalı	30	66,60
24-0510-250-01	5x10A / Priz Çekirdek - (Arkadan Kablo Girişli) (1-5)	IP65	vidalı	30	70,80

* Ürün kodlarında belirtilen M25 standart rakor ölçüsüdür.





					
24-0410-01-10M25	24-0410-20-10M25	24-0410-30-10M25	24-0410-40-1000	24-0510-100-01	24-0510-200-01

5x10A

(4P + E) 230-400 V (Metal Gövde)

Referans	Ürün Tanımı	Koruma Sınıfı	Bağlantı Şekli	Kutu / Koli	₺ / Adet
24-0410-01-06P11	4x10A - 5x10A / Fiş Gövde	IP65		30	48,90
24-0410-20-06P11	4x10A - 5x10A / Eğik Fiş Gövde	IP65		30	77,10
24-0410-30-06P11	4x10A - 5x10A / Uzatma Priz Gövde	IP65		30	55,50
24-0410-40-0600	4x10A - 5x10A / Makine Priz Gövde	IP65		30	48,90
24-0410-55-0600	4x10A - 5x10A / Eğik Makine Priz Gövde	IP65		30	57,60
24-0410-51-06P11	4x10A - 5x10A / Eğik Makine Priz Gövde (Kablo Geçişli)	IP65		30	59,40
24-0410-300-06	4x10A - 5x10A / Fiş / Eğik Fiş Koruma Kapak	IP65		1	26,70
24-0410-305-06	4x10A - 5x10A / Makine Fiş / Eğik Makine Fiş Koruma Kapak	IP65		1	26,70
24-0410-310-06	4x10A - 5x10A / Uzatma Priz Koruma Kapak	IP65		1	25,20
24-0410-315-06	4x10A - 5x10A / Makine Priz / Eğik Makine Priz Koruma Kapak	IP65		1	25,20
24-0510-100-01	5x10A / Fiş Çekirdek - (Yandan Kablo Girişli) (1-5)	IP65	vidalı	30	66,60
24-0510-200-01	5x10A / Priz Çekirdek - (Yandan Kablo Girişli) (1-5)	IP65	vidalı	30	70,80
24-0510-150-01	5x10A / Fiş Çekirdek - (Arkadan Kablo Girişli) (1-5)	IP65	vidalı	30	66,60
24-0510-250-01	5x10A / Priz Çekirdek - (Arkadan Kablo Girişli) (1-5)	IP65	vidalı	30	70,80

* Ürün kodlarında belirtilen P11 standart rakor ölçüsüdür (PG11). Sipariş verirken lütfen rakor ölçüsü belirtiniz. Farklı rakor seçenekleri: M20 - M25 - PG11 - PG13,5







					
24-0410-01-06P11	24-0410-20-06P11	24-0410-30-06P11	24-0410-40-0600	24-0510-100-01	24-0510-150-01

6x16A

(6P + E) 500 V (Metal Gövde)

Referans	Ürün Tanımı	Koruma Sınıfı	Bağlantı Şekli	Kutu / Koli	₺ / Adet
24-0616-02-06P16	6x16A / Fiş Gövde (Üstten Giriş)	IP65		20	97,80
24-0616-12-06P16	6x16A / Fiş Gövde (Yandan Giriş)	IP65		20	88,80
24-0616-31-06P16	6x16A / Uzatma Priz Gövde (Üstten Giriş)	IP65		30	170,70
24-0616-33-06P16	6x16A / Uzatma Priz Gövde (Yandan Giriş)	IP65		30	162,30
24-0616-42-06000	6x16A / Makine Gövde	IP65		25	90,90
24-0616-43-06000	6x16A / Makine Gövde (Kapaklı)	IP65		25	120,60
24-0616-66-06P16	6x16A / Duvar Gövde	IP65		20	263,70
24-0616-67-06P16	6x16A / Duvar Gövde (Kapaklı)	IP65		15	275,70
24-0616-63-06P16	6x16A / Duvar Gövde (Çift Girişli)	IP65		20	268,50
24-0616-64-06P16	6x16A / Duvar Gövde (Kapaklı) (Çift Girişli)	IP65		15	285,60
24-0616-100-01	6x16A / Fiş Çekirdek - Vidalı Bağlantı (1-6)	IP65	vidalı	25	121,50
24-0616-200-01	6x16A / Priz Çekirdek - Vidalı Bağlantı (1-6)	IP65	vidalı	25	133,50
24-0616-100-02	6x16A / Fiş Çekirdek - Yaylı Bağlantı (1-6)	IP65	yaylı	25	151,80
24-0616-200-02	6x16A / Priz Çekirdek - Yaylı Bağlantı (1-6)	IP65	yaylı	25	166,80

* Ürün kodlarında belirtilen P11 standart rakor ölçüsüdür (PG11). Sipariş verirken lütfen rakor ölçüsü belirtiniz. Farklı rakor seçenekleri: M20 - M25 - PG11 - PG13,5

					
24-0616-02-06P16	24-0616-31-06P16	24-0616-42-06000	24-0616-43-06000	24-0616-63-06P16	24-0616-67-06P16



10x16A		(10P + E) 500 V (Metal Gövde)			
Referans	Ürün Tanımı	Koruma Sınıfı	Bağlantı Şekli	Kutu / Koli	ç / Adet
24-1016-01-06P16	10x16A / Fiş Gövde (Üstten Giriş)	IP65		35	103,50
24-1016-04-06P21	10x16A / Fiş Gövde (Üstten Giriş) (Yüksek Gövde)	IP65		35	114,30
24-1016-02-06P16	10x16A / Fiş Gövde (Tek Mandala Uygun) (Üstten Giriş)	IP65		35	117,60
24-1016-05-06P21	10x16A / Fiş Gövde (Tek Mandala Uygun) (Üstten Giriş) (Yüksek Gövde)	IP65		35	127,80
24-1016-11-06P16	10x16A / Fiş Gövde (Yandan Giriş)	IP65		35	93,00
24-1016-14-06P21	10x16A / Fiş Gövde (Yandan Giriş) (Yüksek Gövde)	IP65		35	102,60
24-1016-12-06P16	10x16A / Fiş Gövde (Tek Mandala Uygun) (Yandan Giriş)	IP65		35	107,10
24-1016-15-06P21	10x16A / Fiş Gövde (Tek Mandala Uygun) (Yandan Giriş) (Yüksek Gövde)	IP65		35	118,20
24-1016-21-06P16	10x16A / Fiş Gövde (Önden Giriş) (Yüksek Gövde)	IP65		35	119,40
24-1016-22-06P16	10x16A / Fiş Gövde (Tek Mandala Uygun) (Önden Giriş) (Yüksek Gövde)	IP65		35	134,70
24-1016-30-06P16	10x16A / Uzatma Priz Gövde (Üstten Giriş)	IP65		20	190,20
24-1016-50-06P21	10x16A / Uzatma Priz Gövde (Üstten Giriş) (Yüksek Gövde)	IP65		20	212,10
24-1016-31-06P16	10x16A / Uzatma Priz Gövde - Tek Mandallı (Üstten Giriş)	IP65		15	188,40
24-1016-51-06P21	10x16A / Uzatma Priz Gövde - Tek Mandallı (Üstten Giriş) (Yüksek Gövde)	IP65		15	210,90
24-1016-34-06P16	10x16A / Uzatma Priz Gövde - Tek Mandallı (Üstten Giriş) (Fiş Çıkartma Mekanizmalı)	IP65		15	239,40
24-1016-54-06P21	10x16A / Uzatma Priz Gövde - Tek Mandallı (Üstten G.)(Fiş Çıkartma Mek.)(Yüksek Gövde)	IP65		15	265,50
24-1016-32-06P16	10x16A / Uzatma Priz Gövde (Yandan Giriş)	IP65		20	179,40
24-1016-52-06P21	10x16A / Uzatma Priz Gövde (Yandan Giriş) (Yüksek Gövde)	IP65		20	201,30
24-1016-33-06P16	10x16A / Uzatma Priz Gövde - Tek Mandallı (Yandan Giriş)	IP65		15	184,80
24-1016-53-06P21	10x16A / Uzatma Priz Gövde - Tek Mandallı (Yandan Giriş) (Yüksek Gövde)	IP65		15	204,90
24-1016-35-06P16	10x16A / Uzatma Priz Gövde - Tek Mandallı (Yandan Giriş) (Fiş Çıkartma Mekanizmalı)	IP65		15	235,80
24-1016-55-06P21	10x16A / Uzatma Priz Gövde - Tek Mandallı (Yandan G.)(Fiş Çıkartma Mek.)(Yüksek Gövde)	IP65		15	262,20
24-1016-56-06P16	10x16A / Uzatma Priz Gövde (Önden Giriş) (Yüksek Gövde)	IP65		15	222,90
24-1016-57-06P16	10x16A / Uzatma Priz Gövde - Tek Mandallı (Önden Giriş) (Yüksek Gövde)	IP65		15	221,40
24-1016-58-06P16	10x16A / Uzatma Priz Gövde - Tek Mandallı (Önden G.)(Fiş Çıkartma Mek.)(Yüksek Gövde)	IP65		15	279,00
24-1016-40-06000	10x16A / Makine Gövde	IP65		24	107,40
24-1016-42-06000	10x16A / Makine Gövde - Tek Mandallı	IP65		20	103,50
24-1016-46-06000	10x16A / Makine Gövde - Tek Mandallı (Fiş Çıkarma Mekanizmalı)	IP65		20	131,40
24-1016-43-06000	10x16A / Makine Gövde - Tek Mandallı (Kapaklı)	IP65		20	223,80
24-1016-47-06000	10x16A / Makine Gövde - Tek Mandallı (Fiş Çıkarma Mekanizmalı) (Kapaklı)	IP65		20	282,30
24-1016-60-06P16	10x16A / Duvar Gövde	IP65		16	279,00
24-1016-66-06P16	10x16A / Duvar Gövde - Tek Mandallı	IP65		16	304,20
24-1016-68-06P16	10x16A / Duvar Gövde - Tek Mandallı (Fiş Çıkarma Mekanizmalı)	IP65		12	384,60
24-1016-67-06P16	10x16A / Duvar Gövde - Tek Mandallı (Kapaklı)	IP65		12	400,20
24-1016-69-06P16	10x16A / Duvar Gövde - Tek Mandallı (Kapaklı) (Fiş Çıkarma Mekanizmalı)	IP65		12	504,30
24-1016-61-06P16	10x16A / Duvar Gövde (Çift Girişli)	IP65		16	286,50
24-1016-63-06P16	10x16A / Duvar Gövde - Tek Mandallı (Çift Girişli)	IP65		16	312,90
24-1016-70-06P16	10x16A / Duvar Gövde - Tek Mandallı (Çift Girişli) (Fiş Çıkarma Mekanizmalı)	IP65		12	394,80
24-1016-64-06P16	10x16A / Duvar Gövde - Tek Mandallı (Kapaklı) (Çift Girişli)	IP65		12	404,70
24-1016-71-06P16	10x16A / Duvar Gövde - Tek Mandallı (Kapaklı) (Çift Girişli) (Fiş Çıkarma Mekanizmalı)	IP65		12	515,10
24-1016-100-01	10x16A / Fiş Çekirdek - Vidalı Bağlantı (1-10)	IP65	vidalı	30	144,00
24-1016-200-01	10x16A / Priz Çekirdek - Vidalı Bağlantı (1-10)	IP65	vidalı	30	157,50
24-1016-100-02	10x16A / Fiş Çekirdek - Yaylı Bağlantı (1-10)	IP65	yaylı	30	180,90
24-1016-200-02	10x16A / Priz Çekirdek - Yaylı Bağlantı (1-10)	IP65	yaylı	30	198,30

* Ürün kodlarında belirtilen Pxx standart rakor ölçüsüdür (PG16 / PG21). Sipariş verirken lütfen rakor ölçüsü belirtiniz.

Standart Gövdeler için: M20 - M25 - PG13,5 - PG16

Yüksek Gövdeler için: M32 - M40 - PG21 - PG29

Önden Girişli Yüksek Gövdeler için: M20 - PG16

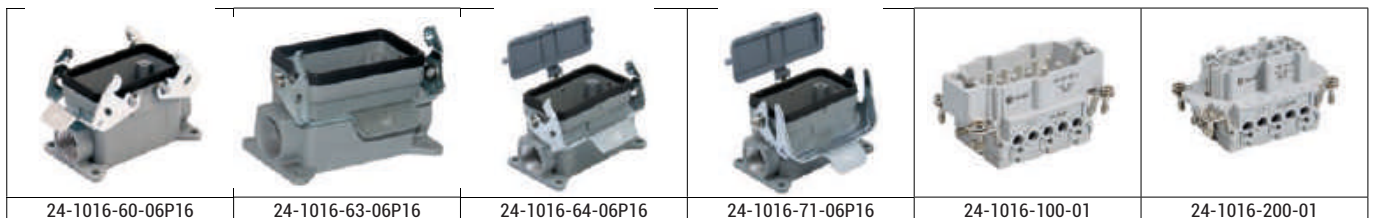
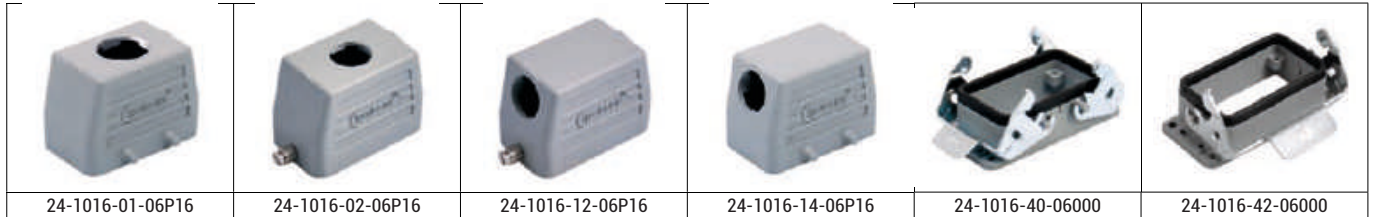













16x16A

(16P + E) 500 V (Metal Gövde)

Referans	Ürün Tanımı	Koruma Sınıfı	Bağlantı Şekli	Kutu / Koli	₺ / Adet
24-1616-01-06P21	16x16A / Fiş Gövde (Üstten Giriş)	IP65		20	116,40
24-1616-02-06P21	16x16A / Fiş Gövde (Tek Mandala Uygun) (Üstten Giriş)	IP65		20	129,00
24-1616-11-06P21	16x16A / Fiş Gövde (Yandan Giriş)	IP65		20	107,40
24-1616-12-06P21	16x16A / Fiş Gövde (Tek Mandala Uygun) (Yandan Giriş)	IP65		20	124,80
24-1616-30-06P21	16x16A / Uzatma Priz Gövde (Üstten Giriş)	IP65		12	213,00
24-1616-31-06P21	16x16A / Uzatma Priz Gövde - Tek Mandallı (Üstten Giriş)	IP65		10	224,70
24-1616-34-06P21	16x16A / Uzatma Priz Gövde - Tek Mandallı (Üstten Giriş) (Fiş Çıkartma Mekanizmalı)	IP65		10	272,10
24-1616-32-06P21	16x16A / Uzatma Priz Gövde (Yandan Giriş)	IP65		12	200,70
24-1616-33-06P21	16x16A / Uzatma Priz Gövde - Tek Mandallı (Yandan Giriş)	IP65		10	213,00
24-1616-35-06P21	16x16A / Uzatma Priz Gövde - Tek Mandallı (Yandan Giriş) (Fiş Çıkartma Mekanizmalı)	IP65		10	256,50
24-1616-40-06000	16x16A / Makine Gövde	IP65		30	133,50
24-1616-42-06000	16x16A / Makine Gövde - Tek Mandallı	IP65		30	123,00
24-1616-46-06000	16x16A / Makine Gövde - Tek Mandallı (Fiş Çıkarma Mekanizmalı)	IP65		20	150,00
24-1616-43-06000	16x16A / Makine Gövde - Tek Mandallı (Kapaklı)	IP65		20	266,70
24-1616-47-06000	16x16A / Makine Gövde - Tek Mandallı (Kapaklı) (Fiş Çıkarma Mekanizmalı)	IP65		20	340,50
24-1616-60-06P21	16x16A / Duvar Gövde	IP65		12	340,50
24-1616-66-06P21	16x16A / Duvar Gövde - Tek Mandallı	IP65		12	360,60
24-1616-68-06P21	16x16A / Duvar Gövde - Tek Mandallı (Fiş Çıkartma Mekanizmalı)	IP65		10	437,70
24-1616-67-06P21	16x16A / Duvar Gövde - Tek Mandallı (Kapaklı)	IP65		10	470,10
24-1616-69-06P21	16x16A / Duvar Gövde - Tek Mandallı (Kapaklı) (Fiş Çıkartma Mekanizmalı)	IP65		10	595,50
24-1616-61-06P21	16x16A / Duvar Gövde (Çift Girişli)	IP65		12	350,10
24-1616-63-06P21	16x16A / Duvar Gövde - Tek Mandallı (Çift Girişli)	IP65		12	367,80
24-1616-70-06P21	16x16A / Duvar Gövde - Tek Mandallı (Çift Girişli) (Fiş Çıkartma Mekanizmalı)	IP65		10	444,90
24-1616-64-06P21	16x16A / Duvar Gövde - Tek Mandallı (Kapaklı) (Çift Girişli)	IP65		10	501,90
24-1616-71-06P21	16x16A / Duvar Gövde - Tek Mandallı (Kapaklı) (Çift Girişli) (Fiş Çıkarma Mekanizmalı)	IP65		10	636,90
24-1616-100-01	16x16A / Fiş Çekirdek - Vidalı Bağlantı (1-16)	IP65	vidalı	20	183,00
24-1616-200-01	16x16A / Priz Çekirdek - Vidalı Bağlantı (1-16)	IP65	vidalı	20	203,10
24-1616-100-02	16x16A / Fiş Çekirdek - Yaylı Bağlantı (1-16)	IP65	yaylı	20	231,00
24-1616-200-02	16x16A / Priz Çekirdek - Yaylı Bağlantı (1-16)	IP65	yaylı	20	255,00

* Ürün kodlarında belirtilen P21 standart rakor ölçüsüdür (PG21). Sipariş verirken lütfen rakor ölçüsü belirtiniz. Farklı rakor seçenekleri: M25 - M32 - PG21 - PG29

					
24-1616-01-06P21	24-1616-02-06P21	24-1616-11-06P21	24-1616-12-06P21	24-1616-30-06P21	24-1616-32-06P21
					
24-1616-60-06P21	24-1616-40-06000	24-1616-100-01	24-1616-200-01	24-1616-100-02	24-1616-200-02



24x16A

(24P + E) 500 V (Metal Gövde)

Referans	Ürün Tanımı	Koruma Sınıfı	Bağlantı Şekli	Kutu / Koli	₺ / Adet
24-2416-01-06P21	24x16A / Fiş Gövde (Üstten Giriş)	IP 65		20	140,40
24-2416-02-06P21	24x16A / Fiş Gövde (Tek Mandala Uygun) (Üstten Giriş)	IP 65		20	141,90
24-2416-11-06P21	24x16A / Fiş Gövde (Yandan Giriş)	IP 65		20	124,80
24-2416-12-06P21	24x16A / Fiş Gövde (Tek Mandala Uygun) (Yandan Giriş)	IP 65		20	135,60
24-2416-30-06P21	24x16A / Uzatma Priz Gövde (Üstten Giriş)	IP 65		12	249,90
24-2416-31-06P21	24x16A / Uzatma Priz Gövde - Tek Mandallı (Üstten Giriş)	IP 65		12	227,40
24-2416-34-06P21	24x16A / Uzatma Priz Gövde - Tek Mandallı (Üstten Giriş) (Fiş Çıkartma Mekanizmalı)	IP 65		10	276,30
24-2416-32-06P21	24x16A / Uzatma Priz Gövde (Yandan Giriş)	IP 65		12	224,10
24-2416-33-06P21	24x16A / Uzatma Priz Gövde - Tek Mandallı (Yandan Giriş)	IP 65		12	213,90
24-2416-35-06P21	24x16A / Uzatma Priz Gövde - Tek Mandallı (Yandan Giriş) (Fiş Çıkartma Mekanizmalı)	IP 65		10	259,50
24-2416-40-06000	24x16A / Makine Gövde	IP 65		20	157,80
24-2416-42-06000	24x16A / Makine Gövde - Tek Mandallı	IP 65		15	144,60
24-2416-46-06000	24x16A / Makine Gövde - Tek Mandallı (Fiş Çıkartma Mekanizmalı)	IP 65		15	175,20
24-2416-43-06000	24x16A / Makine Gövde - Tek Mandallı (Kapaklı)	IP 65		15	276,30
24-2416-47-06000	24x16A / Makine Gövde - Tek Mandallı (Fiş Çıkartma Mekanizmalı) (Kapaklı)	IP 65		15	349,20
24-2416-60-06P21	24x16A / Duvar Gövde	IP 65		10	357,30
24-2416-66-06P21	24x16A / Duvar Gövde - Tek Mandallı	IP 65		10	366,90
24-2416-68-06P21	24x16A / Duvar Gövde - Tek Mandallı (Fiş Çıkartma Mekanizmalı)	IP 65		8	444,30
24-2416-67-06P21	24x16A / Duvar Gövde - Tek Mandallı (Kapaklı)	IP 65		8	519,90
24-2416-69-06P21	24x16A / Duvar Gövde - Tek Mandallı (Fiş Çıkartma Mekanizmalı) (Kapaklı)	IP 65		8	658,50
24-2416-61-06P21	24x16A / Duvar Gövde (Çift Girişli)	IP 65		10	365,70
24-2416-63-06P21	24x16A / Duvar Gövde - Tek Mandallı (Çift Girişli)	IP 65		10	392,10
24-2416-70-06P21	24x16A / Duvar Gövde - Tek Mandallı (Çift Girişli) (Fiş Çıkartma Mekanizmalı)	IP 65		8	473,40
24-2416-64-06P21	24x16A / Duvar Gövde - Tek Mandallı (Kapaklı) (Çift Girişli)	IP 65		8	525,90
24-2416-71-06P21	24x16A / Duvar Gövde - Tek Mandallı (Çift Girişli) (Fiş Çıkartma Mekanizmalı) (Kapaklı)	IP 65		8	665,70
24-2416-100-01	24x16A / Fiş Çekirdek - Vidalı Bağlantı (1-24)	IP 65	vidalı	20	232,50
24-2416-200-01	24x16A / Priz Çekirdek - Vidalı Bağlantı (1-24)	IP 65	vidalı	20	258,30
24-2416-100-02	24x16A / Fiş Çekirdek - Yaylı Bağlantı (1-24)	IP 65	yaylı	20	291,30
24-2416-200-02	24x16A / Priz Çekirdek - Yaylı Bağlantı (1-24)	IP 65	yaylı	20	322,20

* Ürün kodlarında belirtilen P21 standart rakor ölçüsüdür (PG21). Sipariş verirken lütfen rakor ölçüsü belirtiniz. Farklı rakor seçenekleri: M25 - M32 - PG21 - PG29 / Duvar gövde için: M25 - PG21

					
24-2416-01-06P21	24-2416-02-06P21	24-2416-11-06P21	24-2416-12-06P21	24-2416-31-06P21	24-2416-33-06P21
					
24-2416-34-06P21	24-2416-35-06P21	24-2416-40-06000	24-2416-70-06P21	24-2416-100-01	24-2416-200-01



32x16A		(32P + E) 500 V (Metal Gövde)				
Referans	Ürün Tanımı	Koruma Sınıfı	Bağlantı Şekli	Kutu / Koli	₺ / Adet	
24-3216-01-06P29	32x16A / Fiş Gövde (Üstten Giriş)	IP 65		8	165,90	
24-3216-02-06P29	32x16A / Fiş Gövde (Tek Mandala Uygun) (Üstten Giriş)	IP 65		8	186,60	
24-3216-11-06P29	32x16A / Fiş Gövde (Yandan Giriş)	IP 65		8	164,40	
24-3216-12-06P29	32x16A / Fiş Gövde (Tek Mandala Uygun) (Yandan Giriş)	IP 65		8	186,60	
24-3216-30-06P29	32x16A / Uzatma Priz Gövde (Üstten Giriş)	IP 65		2	277,50	
24-3216-34-06P29	32x16A / Uzatma Priz Gövde - Tek Mandallı (Üstten Giriş) (Fiş Çıkartma Mekanizmalı)	IP 65		2	354,00	
24-3216-32-06P29	32x16A / Uzatma Priz Gövde (Yandan Giriş)	IP 65		2	277,50	
24-3216-35-06P29	32x16A / Uzatma Priz Gövde - Tek Mandallı (Yandan Giriş) (Fiş Çıkartma Mekanizmalı)	IP 65		2	354,00	
24-3216-40-06000	32x16A / Makine Gövde	IP 65		12	188,10	
24-3216-46-06000	32x16A / Makine Gövde - Tek Mandallı (Fiş Çıkartma Mekanizmalı)	IP 65		12	247,80	
24-3216-47-06000	32x16A / Makine Gövde - Tek Mandallı (Kapaklı) (Fiş Çıkartma Mekanizmalı)	IP 65		12	306,90	
24-3216-60-06P29	32x16A / Duvar Gövde	IP 65		5	465,30	
24-3216-68-06P29	32x16A / Duvar Gövde - Tek Mandallı (Fiş Çıkartma Mekanizmalı)	IP 65		5	606,30	
24-3216-69-06P29	32x16A / Duvar Gövde - Tek Mandallı (Kapaklı) (Fiş Çıkartma Mekanizmalı)	IP 65		5	753,30	
24-3216-61-06P29	32x16A / Duvar Gövde (Çift Girişli)	IP 65		5	483,60	
24-3216-70-06P29	32x16A / Duvar Gövde - Tek Mandallı (Çift Girişli) (Fiş Çıkartma Mekanizmalı)	IP 65		5	617,70	
24-3216-71-06P29	32x16A / Duvar Gövde - Tek Mandallı (Kapaklı) (Çift Girişli) (Fiş Çıkartma Mekanizmalı)	IP 65		5	768,00	
24-1616-100-01	16x16A / Fiş Çekirdek - Vidalı Bağlantı (1-16)	IP 65	vidalı	20	183,00	
24-1616-110-01	16x16A / Fiş Çekirdek - Vidalı Bağlantı (17-32)	IP 65	vidalı	20	183,00	
24-1616-200-01	16x16A / Priz Çekirdek - Vidalı Bağlantı (1-16)	IP 65	vidalı	20	203,10	
24-1616-210-01	16x16A / Priz Çekirdek - Vidalı Bağlantı (17-32)	IP 65	vidalı	20	203,10	
24-1616-100-02	16x16A / Fiş Çekirdek - Yaylı Bağlantı (1-16)	IP 65	yaylı	20	231,00	
24-1616-110-02	16x16A / Fiş Çekirdek - Yaylı Bağlantı (17-32)	IP 65	yaylı	20	231,00	
24-1616-200-02	16x16A / Priz Çekirdek - Yaylı Bağlantı (1-16)	IP 65	yaylı	20	255,00	
24-1616-210-02	16x16A / Priz Çekirdek - Yaylı Bağlantı (17-32)	IP 65	yaylı	20	255,00	

* Ürün kodlarında belirtilen P29 standart rakor ölçüsüdür (PG29). Sipariş verirken lütfen rakor ölçüsü belirtiniz. Farklı rakor seçenekleri: M32 - M40 - M50 - PG29 - PG36 - PG42

24-3216-01-06P29	24-3216-35-06P29	24-3216-40-06000	24-3216-70-06P29	24-1616-100-01 24-1616-110-01	24-1616-200-01 24-1616-210-01

48x16A		(48P + E) 500 V (Metal Gövde)				
Referans	Ürün Tanımı	Koruma Sınıfı	Bağlantı Şekli	Kutu / Koli	₺ / Adet	
24-4816-02-06P29	48x16A / Fiş Gövde (Üstten Giriş)	IP 65		5	212,10	
24-4816-12-06P29	48x16A / Fiş Gövde (Yandan Giriş)	IP 65		5	212,10	
24-4816-46-06000	48x16A / Makine Gövde (Fiş Çıkartma Mekanizmalı)	IP 65		8	239,10	
24-4816-47-06000	48x16A / Makine Gövde (Kapaklı) (Fiş Çıkartma Mekanizmalı)	IP 65		8	296,10	
24-4816-68-06P29	48x16A / Duvar Gövde (Fiş Çıkartma Mekanizmalı)	IP 65		2	586,50	
24-4816-69-06P29	48x16A / Duvar Gövde (Kapaklı) (Fiş Çıkartma Mekanizmalı)	IP 65		2	781,80	
24-4816-70-06P29	48x16A / Duvar Gövde (Çift Girişli) (Fiş Çıkartma Mekanizmalı)	IP 65		2	596,10	
24-4816-71-06P29	48x16A / Duvar Gövde (Çift Girişli) (Kapaklı) (Fiş Çıkartma Mekanizmalı)	IP 65		2	794,70	
24-2416-100-01	24x16A / Fiş Çekirdek - Vidalı Bağlantı (1-24)	IP 65	vidalı	20	232,50	
24-2416-110-01	24x16A / Fiş Çekirdek - Vidalı Bağlantı (25-48)	IP 65	vidalı	20	232,50	
24-2416-200-01	24x16A / Priz Çekirdek - Vidalı Bağlantı (1-24)	IP 65	vidalı	20	258,30	
24-2416-210-01	24x16A / Priz Çekirdek - Vidalı Bağlantı (25-48)	IP 65	vidalı	20	258,30	
24-2416-100-02	24x16A / Fiş Çekirdek - Yaylı Bağlantı (1-24)	IP 65	yaylı	20	291,30	
24-2416-110-02	24x16A / Fiş Çekirdek - Yaylı Bağlantı (25-48)	IP 65	yaylı	20	291,30	
24-2416-200-02	24x16A / Priz Çekirdek - Yaylı Bağlantı (1-24)	IP 65	yaylı	20	322,20	
24-2416-210-02	24x16A / Priz Çekirdek - Yaylı Bağlantı (25-48)	IP 65	yaylı	20	322,20	

* Ürün kodlarında belirtilen P29 standart rakor ölçüsüdür (PG29). Sipariş verirken lütfen rakor ölçüsü belirtiniz. Farklı rakor seçenekleri: M32 - M40 - M50 - PG29 - PG36 - PG42

24-4816-02-06P29	24-4816-12-06P29	24-4816-46-06000	24-4816-70-06P29	24-2416-100-01	24-2416-200-01

6x35A		(6P + E) 500 V (Metal Gövde)			
Referans	Ürün Tanımı	Koruma Sınıfı	Bağlantı Şekli	Kutu / Koli	₺ / Adet
24-1616-01-06P21	16x16A / Fiş Gövde (Üstten Giriş)	IP 65		20	116,40
24-1616-02-06P21	16x16A / Fiş Gövde (Tek Mandala Uygun) (Üstten Giriş)	IP 65		20	129,00
24-1616-11-06P21	16x16A / Fiş Gövde (Yandan Giriş)	IP 65		20	107,40
24-1616-12-06P21	16x16A / Fiş Gövde (Tek Mandala Uygun) (Yandan Giriş)	IP 65		20	124,80
24-1616-30-06P21	16x16A / Uzatma Priz Gövde (Üstten Giriş)	IP 65		12	213,00
24-1616-31-06P21	16x16A / Uzatma Priz Gövde - Tek Mandallı (Üstten Giriş)	IP 65		10	224,70
24-1616-34-06P21	16x16A / Uzatma Priz Gövde - Tek Mandallı (Üstten Giriş) (Fiş Çıkartma Mekanizmalı)	IP 65		10	272,10
24-1616-32-06P21	16x16A / Uzatma Priz Gövde (Yandan Giriş)	IP 65		12	200,70
24-1616-33-06P21	16x16A / Uzatma Priz Gövde - Tek Mandallı (Yandan Giriş)	IP 65		10	213,00
24-1616-35-06P21	16x16A / Uzatma Priz Gövde - Tek Mandallı (Yandan Giriş) (Fiş Çıkartma Mekanizmalı)	IP 65		10	256,50
24-1616-40-06000	16x16A / Makine Gövde	IP 65		30	133,50
24-1616-42-06000	16x16A / Makine Gövde - Tek Mandallı	IP 65		30	123,00
24-1616-46-06000	16x16A / Makine Gövde - Tek Mandallı (Fiş Çıkarma Mekanizmalı)	IP 65		20	150,00
24-1616-43-06000	16x16A / Makine Gövde - Tek Mandallı (Kapaklı)	IP 65		20	266,70
24-1616-47-06000	16x16A / Makine Gövde - Tek Mandallı (Kapaklı) (Fiş Çıkarma Mekanizmalı)	IP 65		20	340,50
24-1616-60-06P21	16x16A / Duvar Gövde	IP 65		12	340,50
24-1616-66-06P21	16x16A / Duvar Gövde - Tek Mandallı	IP 65		12	360,60
24-1616-68-06P21	16x16A / Duvar Gövde - Tek Mandallı (Fiş Çıkartma Mekanizmalı)	IP 65		10	437,70
24-1616-67-06P21	16x16A / Duvar Gövde - Tek Mandallı (Kapaklı)	IP 65		10	470,10
24-1616-69-06P21	16x16A / Duvar Gövde - Tek Mandallı (Kapaklı) (Fiş Çıkartma Mekanizmalı)	IP 65		10	595,50
24-1616-61-06P21	16x16A / Duvar Gövde (Çift Girişli)	IP 65		12	350,10
24-1616-63-06P21	16x16A / Duvar Gövde - Tek Mandallı (Çift Girişli)	IP 65		12	367,80
24-1616-70-06P21	16x16A / Duvar Gövde - Tek Mandallı (Çift Girişli) (Fiş Çıkartma Mekanizmalı)	IP 65		10	444,90
24-1616-64-06P21	16x16A / Duvar Gövde - Tek Mandallı (Kapaklı) (Çift Girişli)	IP 65		10	501,90
24-1616-71-06P21	16x16A / Duvar Gövde - Tek Mandallı (Kapaklı) (Çift Girişli) (Fiş Çıkarma Mekanizmalı)	IP 65		10	636,90
24-0635-100-01	6x35A / Fiş Çekirdek - Vidalı Bağlantı (1-6)	IP 65	vidalı	20	335,70
24-0635-200-01	6x35A / Priz Çekirdek - Vidalı Bağlantı (1-6)	IP 65	vidalı	20	360,90

* Ürün kodlarında belirtilen P29 standart rakor ölçüsüdür (PG29). Sipariş verirken lütfen rakor ölçüsü belirtiniz. Farklı rakor seçenekleri: M25 - M32 - PG21 - PG29 / Duvar gövdeler için: M25 - PG21

24-1616-01-06P21	24-1616-02-06P21	24-1616-30-06P21	24-1616-31-06P21	24-0635-100-01	24-0635-200-01

12x35A		(12P + E) 400/690 V (Metal Gövde)			
Referans	Ürün Tanımı	Koruma Sınıfı	Bağlantı Şekli	Kutu / Koli	₺ / Adet
24-3216-01-06P29	32x16A / Fiş Gövde (Üstten Giriş)	IP 65		8	165,90
24-3216-02-06P29	32x16A / Fiş Gövde (Tek Mandala Uygun) (Üstten Giriş)	IP 65		8	186,60
24-3216-11-06P29	32x16A / Fiş Gövde (Yandan Giriş)	IP 65		8	164,40
24-3216-12-06P29	32x16A / Fiş Gövde (Tek Mandala Uygun) (Yandan Giriş)	IP 65		8	186,60
24-3216-30-06P29	32x16A / Uzatma Priz Gövde (Üstten Giriş)	IP 65		2	277,50
24-3216-34-06P29	32x16A / Uzatma Priz Gövde - Tek Mandallı (Üstten Giriş) (Fiş Çıkartma Mekanizmalı)	IP 65		2	354,00
24-3216-32-06P29	32x16A / Uzatma Priz Gövde (Yandan Giriş)	IP 65		2	277,50
24-3216-35-06P29	32x16A / Uzatma Priz Gövde - Tek Mandallı (Yandan Giriş) (Fiş Çıkartma Mekanizmalı)	IP 65		2	354,00
24-3216-40-06000	32x16A / Makine Gövde	IP 65		12	188,10
24-3216-46-06000	32x16A / Makine Gövde - Tek Mandallı (Fiş Çıkartma Mekanizmalı)	IP 65		12	247,80
24-3216-47-06000	32x16A / Makine Gövde - Tek Mandallı (Kapaklı) (Fiş Çıkartma Mekanizmalı)	IP 65		12	306,90
24-3216-60-06P29	32x16A / Duvar Gövde	IP 65		5	465,30
24-3216-68-06P29	32x16A / Duvar Gövde - Tek Mandallı (Fiş Çıkartma Mekanizmalı)	IP 65		5	606,30
24-3216-69-06P29	32x16A / Duvar Gövde - Tek Mandallı (Kapaklı) (Fiş Çıkartma Mekanizmalı)	IP 65		5	753,30
24-3216-61-06P29	32x16A / Duvar Gövde (Çift Girişli)	IP 65		5	483,60
24-3216-70-06P29	32x16A / Duvar Gövde - Tek Mandallı (Çift Girişli) (Fiş Çıkartma Mekanizmalı)	IP 65		5	617,70
24-3216-71-06P29	32x16A / Duvar Gövde - Tek Mandallı (Kapaklı) (Çift Girişli) (Fiş Çıkartma Mekanizmalı)	IP 65		5	768,00
24-0635-100-01	6x35A / Fiş Çekirdek - Vidalı Bağlantı (1-6)	IP 65	vidalı	20	335,70
24-0635-110-01	6x35A / Fiş Çekirdek - Vidalı Bağlantı (7-12)	IP 65	vidalı	20	335,70
24-0635-200-01	6x35A / Priz Çekirdek - Vidalı Bağlantı (1-6)	IP 65	vidalı	20	360,90
24-0635-210-01	6x35A / Priz Çekirdek - Vidalı Bağlantı (7-12)	IP 65	vidalı	20	360,90

* Ürün kodlarında belirtilen P29 standart rakor ölçüsüdür (PG29). Sipariş verirken lütfen rakor ölçüsü belirtiniz. Farklı rakor seçenekleri: M32 - M40 - M50 - PG29 - PG36 - PG42

24-3216-01-06P29	24-3216-02-06P29	24-3216-30-06P29	24-3216-70-06P29	24-0635-110-01	24-0635-210-01

4/0x80A		(4/0 + E) 830/400 V (Metal Gövde)				
Referans	Ürün Tanımı	Koruma Sınıfı	Bağlantı Şekli	Kutu / Koli	₺ / Adet	
24-1616-01-06P21	16x16A / Fiş Gövde (Üstten Giriş)	IP 65		20	116,40	
24-1616-02-06P21	16x16A / Fiş Gövde (Tek Mandala Uygun) (Üstten Giriş)	IP 65		20	129,00	
24-1616-11-06P21	16x16A / Fiş Gövde (Yandan Giriş)	IP 65		20	107,40	
24-1616-12-06P21	16x16A / Fiş Gövde (Tek Mandala Uygun) (Yandan Giriş)	IP 65		20	124,80	
24-1616-30-06P21	16x16A / Uzatma Priz Gövde (Üstten Giriş)	IP 65		12	213,00	
24-1616-31-06P21	16x16A / Uzatma Priz Gövde - Tek Mandallı (Üstten Giriş)	IP 65		10	224,70	
24-1616-34-06P21	16x16A / Uzatma Priz Gövde - Tek Mandallı (Üstten Giriş) (Fiş Çıkartma Mekanizmalı)	IP 65		10	272,10	
24-1616-32-06P21	16x16A / Uzatma Priz Gövde (Yandan Giriş)	IP 65		12	200,70	
24-1616-33-06P21	16x16A / Uzatma Priz Gövde - Tek Mandallı (Yandan Giriş)	IP 65		10	213,00	
24-1616-35-06P21	16x16A / Uzatma Priz Gövde - Tek Mandallı (Yandan Giriş) (Fiş Çıkartma Mekanizmalı)	IP 65		10	256,50	
24-1616-40-06000	16x16A / Makine Gövde	IP 65		30	133,50	
24-1616-42-06000	16x16A / Makine Gövde - Tek Mandallı	IP 65		30	123,00	
24-1616-46-06000	16x16A / Makine Gövde - Tek Mandallı (Fiş Çıkarma Mekanizmalı)	IP 65		20	150,00	
24-1616-43-06000	16x16A / Makine Gövde - Tek Mandallı (Kapaklı)	IP 65		20	266,70	
24-1616-47-06000	16x16A / Makine Gövde - Tek Mandallı (Kapaklı) (Fiş Çıkarma Mekanizmalı)	IP 65		20	340,50	
24-1616-60-06P21	16x16A / Duvar Gövde	IP 65		12	340,50	
24-1616-66-06P21	16x16A / Duvar Gövde - Tek Mandallı	IP 65		12	360,60	
24-1616-68-06P21	16x16A / Duvar Gövde - Tek Mandallı (Fiş Çıkartma Mekanizmalı)	IP 65		10	437,70	
24-1616-67-06P21	16x16A / Duvar Gövde - Tek Mandallı (Kapaklı)	IP 65		10	470,10	
24-1616-69-06P21	16x16A / Duvar Gövde - Tek Mandallı (Kapaklı) (Fiş Çıkartma Mekanizmalı)	IP 65		10	595,50	
24-1616-61-06P21	16x16A / Duvar Gövde (Çift Girişli)	IP 65		12	350,10	
24-1616-63-06P21	16x16A / Duvar Gövde - Tek Mandallı (Çift Girişli)	IP 65		12	367,80	
24-1616-70-06P21	16x16A / Duvar Gövde - Tek Mandallı (Çift Girişli) (Fiş Çıkartma Mekanizmalı)	IP 65		10	444,90	
24-1616-64-06P21	16x16A / Duvar Gövde - Tek Mandallı (Kapaklı) (Çift Girişli)	IP 65		10	501,90	
24-1616-71-06P21	16x16A / Duvar Gövde - Tek Mandallı (Kapaklı) (Çift Girişli) (Fiş Çıkarma Mekanizmalı)	IP 65		10	636,90	
24-4080-100-01	4/0x80A / Fiş Çekirdek - Vidalı Bağlantı	IP 65	vidalı	20	448,80	
24-4080-200-01	4/0x80A / Priz Çekirdek - Vidalı Bağlantı	IP 65	vidalı	20	477,60	

4/2x80A		(4/0 + E) 830/400 V (Metal Gövde)				
Referans	Ürün Tanımı	Koruma Sınıfı	Bağlantı Şekli	Kutu / Koli	₺ / Adet	
24-1616-01-06P21	16x16A / Fiş Gövde (Üstten Giriş)	IP 65		20	116,40	
24-1616-02-06P21	16x16A / Fiş Gövde (Tek Mandala Uygun) (Üstten Giriş)	IP 65		20	129,00	
24-1616-11-06P21	16x16A / Fiş Gövde (Yandan Giriş)	IP 65		20	107,40	
24-1616-12-06P21	16x16A / Fiş Gövde (Tek Mandala Uygun) (Yandan Giriş)	IP 65		20	124,80	
24-1616-30-06P21	16x16A / Uzatma Priz Gövde (Üstten Giriş)	IP 65		12	213,00	
24-1616-31-06P21	16x16A / Uzatma Priz Gövde - Tek Mandallı (Üstten Giriş)	IP 65		10	224,70	
24-1616-34-06P21	16x16A / Uzatma Priz Gövde - Tek Mandallı (Üstten Giriş) (Fiş Çıkartma Mekanizmalı)	IP 65		10	272,10	
24-1616-32-06P21	16x16A / Uzatma Priz Gövde (Yandan Giriş)	IP 65		12	200,70	
24-1616-33-06P21	16x16A / Uzatma Priz Gövde - Tek Mandallı (Yandan Giriş)	IP 65		10	213,00	
24-1616-35-06P21	16x16A / Uzatma Priz Gövde - Tek Mandallı (Yandan Giriş) (Fiş Çıkartma Mekanizmalı)	IP 65		10	256,50	
24-1616-40-06000	16x16A / Makine Gövde	IP 65		30	133,50	
24-1616-42-06000	16x16A / Makine Gövde - Tek Mandallı	IP 65		30	123,00	
24-1616-46-06000	16x16A / Makine Gövde - Tek Mandallı (Fiş Çıkarma Mekanizmalı)	IP 65		20	150,00	
24-1616-43-06000	16x16A / Makine Gövde - Tek Mandallı (Kapaklı)	IP 65		20	266,70	
24-1616-47-06000	16x16A / Makine Gövde - Tek Mandallı (Kapaklı) (Fiş Çıkarma Mekanizmalı)	IP 65		20	340,50	
24-1616-60-06P21	16x16A / Duvar Gövde	IP 65		12	340,50	
24-1616-66-06P21	16x16A / Duvar Gövde - Tek Mandallı	IP 65		12	360,60	
24-1616-68-06P21	16x16A / Duvar Gövde - Tek Mandallı (Fiş Çıkartma Mekanizmalı)	IP 65		10	437,70	
24-1616-67-06P21	16x16A / Duvar Gövde - Tek Mandallı (Kapaklı)	IP 65		10	470,10	
24-1616-69-06P21	16x16A / Duvar Gövde - Tek Mandallı (Kapaklı) (Fiş Çıkartma Mekanizmalı)	IP 65		10	595,50	
24-1616-61-06P21	16x16A / Duvar Gövde (Çift Girişli)	IP 65		12	350,10	
24-1616-63-06P21	16x16A / Duvar Gövde - Tek Mandallı (Çift Girişli)	IP 65		12	367,80	
24-1616-70-06P21	16x16A / Duvar Gövde - Tek Mandallı (Çift Girişli) (Fiş Çıkartma Mekanizmalı)	IP 65		10	444,90	
24-1616-64-06P21	16x16A / Duvar Gövde - Tek Mandallı (Kapaklı) (Çift Girişli)	IP 65		10	501,90	
24-1616-71-06P21	16x16A / Duvar Gövde - Tek Mandallı (Kapaklı) (Çift Girişli) (Fiş Çıkarma Mekanizmalı)	IP 65		10	636,90	
24-4280-100-01	4/2x80A/16A / Fiş Çekirdek - Vidalı Bağlantı	IP 65	vidalı	20	487,20	
24-4280-200-01	4/2x80A/16A / Priz Çekirdek - Vidalı Bağlantı	IP 65	vidalı	20	529,80	

* Ürün kodlarında belirtilen P21 standart rakor ölçüsüdür (PG21). Sipariş verirken lütfen rakor ölçüsü belirtiniz. Farklı rakor seçenekleri: M25 - M32 - PG21 - PG29 / Duvar gövdeler için: M25 - PG21

24-1616-01-06P21	24-1616-02-06P21	24-1616-30-06P21	24-1616-40-06000	24-4280-100-01	24-4280-200-01

AĞIR ORTAM ŞARTLARI İÇİN GÖVDELER



Titreşimli ortamlar için özel olarak geliştirilmiştir.





6x16A	(6P + E) 500 V (Metal Gövde)				
Referans	Ürün Tanımı	Koruma Sınıfı	Bağlantı Şekli	Kutu / Koli	₺ / Adet
24-0616-03-06P16	6x16A / Fiş Gövde (İki Vidalı) (Üstten Giriş)	IP 65		24	145,80
24-0616-13-06P16	6x16A / Fiş Gövde (İki Vidalı) (Yandan Giriş)	IP 65		24	145,80
24-0616-44-06000	6x16A / Makine Gövde (İki Vidalı)	IP 65		25	134,40
24-0616-100-01	6x16A / Fiş Çekirdek - Vidalı Bağlantı (1-6)	IP 65	vidalı	30	121,50
24-0616-200-01	6x16A / Priz Çekirdek - Vidalı Bağlantı (1-6)	IP 65	vidalı	30	133,50
24-0616-100-02	6x16A / Fiş Çekirdek - Yaylı Bağlantı (1-6)	IP 65	yaylı	30	151,80
24-0616-200-02	6x16A / Priz Çekirdek - Yaylı Bağlantı (1-6)	IP 65	yaylı	30	166,80

* Ürün kodlarında belirtilen P16 standart rakor ölçüsüdür (PG16). Sipariş verirken lütfen rakor ölçüsünü belirtiniz. Farklı rakor seçenekleri: M20 - M25 - PG13,5 - PG16

24-0616-03-06P16	24-0616-13-06P16	24-0616-100-01	24-0616-200-01





10x16A		(10P + E) 500 V (Metal Gövde)			
Referans	Ürün Tanımı	Koruma Sınıfı	Bağlantı Şekli	Kutu / Koli	ç / Adet
24-1016-03-06P16	10x16A / Fiş Gövde (İki Vidalı) (Üstten Giriş)	IP 65		35	155,70
24-1016-13-06P16	10x16A / Fiş Gövde (İki Vidalı) (Yandan Giriş)	IP 65		35	155,70
24-1016-44-06000	10x16A / Makine Gövde (İki Vidalı)	IP 65		24	162,60
24-1016-100-01	10x16A / Fiş Çekirdek - Vidalı Bağlantı (1-10)	IP 65	vidalı	30	144,00
24-1016-200-01	10x16A / Priz Çekirdek - Vidalı Bağlantı (1-10)	IP 65	vidalı	30	157,50
24-1016-100-02	10x16A / Fiş Çekirdek - Yaylı Bağlantı (1-10)	IP 65	yaylı	30	180,90
24-1016-200-02	10x16A / Priz Çekirdek - Yaylı Bağlantı (1-10)	IP 65	yaylı	30	198,30

* Ürün kodlarında belirtilen P16 standart rakor ölçüsüdür (PG16). Sipariş verirken lütfen rakor ölçüsü belirtiniz. Farklı rakor seçenekleri: M20 - M25 - PG13,5 - PG16

			
24-1616-03-06P16	24-1616-44-06P16	24-1616-100-01	24-1616-200-01





16x16A		(16P + E) 500 V (Metal Gövde)			
Referans	Ürün Tanımı	Koruma Sınıfı	Bağlantı Şekli	Kutu / Koli	ç / Adet
24-1616-03-06P21	16x16A / Fiş Gövde (İki Vidalı) (Üstten Giriş)	IP 65		20	173,70
24-1616-04-06P21	16x16A / Fiş Gövde (Dört Vidalı) (Üstten Giriş)	IP 65		20	180,90
24-1616-13-06P21	16x16A / Fiş Gövde (İki Vidalı) (Yandan Giriş)	IP 65		20	173,70
24-1616-14-06P21	16x16A / Fiş Gövde (Dört Vidalı) (Yandan Giriş)	IP 65		20	180,90
24-1616-44-06000	16x16A / Makine Gövde (İki Vidalı)	IP 65		30	199,20
24-1616-45-06000	16x16A / Makine Gövde (Dört Vidalı)	IP 65		30	206,40
24-1616-100-01	16x16A / Fiş Çekirdek - Vidalı Bağlantı (1-16)	IP 65	vidalı	20	183,00
24-1616-200-01	16x16A / Priz Çekirdek - Vidalı Bağlantı (1-16)	IP 65	vidalı	20	203,10
24-1616-100-02	16x16A / Fiş Çekirdek - Yaylı Bağlantı (1-16)	IP 65	yaylı	20	231,00
24-1616-200-02	16x16A / Priz Çekirdek - Yaylı Bağlantı (1-16)	IP 65	yaylı	20	255,00

* Ürün kodlarında belirtilen P16 standart rakor ölçüsüdür (PG16). Sipariş verirken lütfen rakor ölçüsü belirtiniz. Farklı rakor seçenekleri: M25 - M32 - PG21 - PG29

			
24-1616-03-06P16	24-1616-14-06P16	24-1616-44-06000	24-1616-45-06000







24x16A		(24P + E) 500 V (Metal Gövde)			
Referans	Ürün Tanımı	Koruma Sınıfı	Bağlantı Şekli	Kutu / Koli	ç / Adet
24-2416-03-06P21	24x16A / Fiş Gövde (İki Vidalı) (Üstten Giriş)	IP 65		20	209,10
24-2416-04-06P21	24x16A / Fiş Gövde (Dört Vidalı) (Üstten Giriş)	IP 65		20	216,90
24-2416-13-06P21	24x16A / Fiş Gövde (İki Vidalı) (Yandan Giriş)	IP 65		20	209,10
24-2416-14-06P21	24x16A / Fiş Gövde (Dört Vidalı) (Yandan Giriş)	IP 65		20	216,90
24-2416-44-06000	24x16A / Makine Gövde (İki Vidalı)	IP 65		20	237,00
24-2416-45-06000	24x16A / Makine Gövde (Dört Vidalı)	IP 65		20	246,60
24-2416-100-01	24x16A / Fiş Çekirdek - Vidalı Bağlantı (1-24)	IP 65	vidalı	20	232,50
24-2416-200-01	24x16A / Priz Çekirdek - Vidalı Bağlantı (1-24)	IP 65	vidalı	20	258,30
24-2416-100-02	24x16A / Fiş Çekirdek - Yaylı Bağlantı (1-24)	IP 65	yaylı	20	291,30
24-2416-200-02	24x16A / Priz Çekirdek - Yaylı Bağlantı (1-24)	IP 65	yaylı	20	322,20

* Ürün kodlarında belirtilen P16 standart rakor ölçüsüdür (PG16). Sipariş verirken lütfen rakor ölçüsü belirtiniz. Farklı rakor seçenekleri: M25 - M32 - PG21 - PG29

			
24-2416-03-06P16	24-2416-14-06P16	24-2416-44-06000	24-2416-45-06000

10A - 250V
CRIMP FİŞ - PRİZ ÇEKİRDEKLERİ

Referans	Ürün Tanımı	Gövde Tipi	Ambalaj	♁ / Adet
24-00710-100-03	7x10A / Fiş Çekirdek - Crimp Kontak(1-7)	4 - 5 Kontak	10	153,00
24-00710-200-03	7x10A / Priz Çekirdek - Crimp Kontak(1-7)	4 - 5 Kontak	10	153,00
24-04010-100-03	40x10A / Fiş Çekirdek - Crimp Kontak(1-40)	16 Kontak	10	460,20
24-04010-200-03	40x10A / Priz Çekirdek - Crimp Kontak(1-40)	16 Kontak	10	460,20
24-06410-100-03	64x10A / Fiş Çekirdek - Crimp Kontak(1-64)	24 Kontak	10	525,00
24-06410-200-03	64x10A / Priz Çekirdek - Crimp Kontak(1-64)	24 Kontak	10	525,00
24-04010-100-03	40x10A / Fiş Çekirdek - Crimp Kontak(1-40)	32 Kontak	10	460,20
24-04010-110-03	40x10A / Fiş Çekirdek - Crimp Kontak(41-80)	32 Kontak	10	460,20
24-04010-200-03	40x10A / Priz Çekirdek - Crimp Kontak(1-40)	32 Kontak	10	460,20
24-04010-210-03	40x10A / Priz Çekirdek - Crimp Kontak(41-80)	32 Kontak	10	460,20
24-06410-100-03	64x10A / Fiş Çekirdek - Crimp Kontak(1-64)	48 Kontak	10	525,00
24-06410-110-03	64x10A / Fiş Çekirdek - Crimp Kontak(65-128)	48 Kontak	10	525,00
24-06410-200-03	64x10A / Priz Çekirdek - Crimp Kontak(1-64)	48 Kontak	10	525,00
24-06410-210-03	64x10A / Priz Çekirdek - Crimp Kontak(65-128)	48 Kontak	10	525,00
24-02410-100-03	24x10A / Fiş Çekirdek - Crimp Kontak(1-24)	6 Kontak	10	547,80
24-02410-200-03	24x10A / Priz Çekirdek - Crimp Kontak(1-24)	6 Kontak	10	547,80
24-04210-100-03	42x10A / Fiş Çekirdek - Crimp Kontak(1-42)	10 Kontak	10	602,70
24-04210-200-03	42x10A / Priz Çekirdek - Crimp Kontak(1-42)	10 Kontak	10	602,70
24-07210-100-03	72x10A / Fiş Çekirdek - Crimp Kontak(1-72)	16 Kontak	10	635,10
24-07210-200-03	72x10A / Priz Çekirdek - Crimp Kontak(1-72)	16 Kontak	10	635,10
24-10810-100-03	108x10A / Fiş Çekirdek - Crimp Kontak(1-108)	24 Kontak	10	711,90
24-10810-200-03	108x10A / Priz Çekirdek - Crimp Kontak(1-108)	24 Kontak	10	711,90
24-07210-100-03	72x10A / Fiş Çekirdek - Crimp Kontak(1-72)	32 Kontak	10	635,10
24-07210-110-03	72x10A / Fiş Çekirdek - Crimp Kontak(73-144)	32 Kontak	10	635,10
24-07210-200-03	72x10A / Priz Çekirdek - Crimp Kontak(1-72)	32 Kontak	10	635,10
24-07210-210-03	72x10A / Priz Çekirdek - Crimp Kontak(73-144)	32 Kontak	10	635,10
24-10810-100-03	108x10A / Fiş Çekirdek - Crimp Kontak(1-108)	48 Kontak	10	711,90
24-10810-110-03	108x10A / Fiş Çekirdek - Crimp Kontak(109-216)	48 Kontak	10	711,90
24-10810-200-03	108x10A / Priz Çekirdek - Crimp Kontak(1-108)	48 Kontak	10	711,90
24-10810-210-03	108x10A / Priz Çekirdek - Crimp Kontak(109-216)	48 Kontak	10	711,90

					
24-00710-100-03	24-00710-200-03	24-04010-100-03	24-04010-200-03	24-02410-100-03	24-02410-200-03







10A
CRIMP KONTAK ÇEŞİTLERİ

Referans	Ürün Tanımı	Gövde Tipi	Ambalaj	♁ / Adet
C10M0.37	Fiş Kontak (Crimp - 0.37mm ²)		50	19,80
C10M0.50	Fiş Kontak (Crimp - 0.5mm ²)		50	19,80
C10M0.75	Fiş Kontak (Crimp - 0.75mm ²)		50	19,80
C10M1.00	Fiş Kontak (Crimp - 1.00mm ²)		50	19,80
C10M1.50	Fiş Kontak (Crimp - 1.50mm ²)		50	19,80
C10M2.50	Fiş Kontak (Crimp - 2.50mm ²)		50	19,80
C10F0.37	Priz Kontak (Crimp - 0.37mm ²)		50	19,80
C10F0.50	Priz Kontak (Crimp - 0.5mm ²)		50	19,80
C10F0.75	Priz Kontak (Crimp - 0.75mm ²)		50	19,80
C10F1.00	Priz Kontak (Crimp - 1.00mm ²)		50	19,80
C10F1.50	Priz Kontak (Crimp - 1.50mm ²)		50	19,80
C10F2.50	Priz Kontak (Crimp - 2.50mm ²)		50	19,80

					
C10M0.37	C10M0.50	C10M0.75	C10F0.37	C10F0.50	C10F0.75

16A - 500V
CRIMP FİŞ - PRİZ ÇEKİRDEKLERİ

Referans	Ürün Tanımı	Gövde Tipi	Ambalaj	♁ / Adet
24-00616-100-03	6x16A / Fiş Çekirdek - Crimp Kontak (1-6)	6 Kontak	10	241,50
24-00616-200-03	6x16A / Priz Çekirdek - Crimp Kontak (1-6)	6 Kontak	10	241,50
24-01016-100-03	10x16A / Fiş Çekirdek - Crimp Kontak(1-10)	10 Kontak	10	273,60
24-01016-200-03	10x16A / Priz Çekirdek - Crimp Kontak(1-10)	10 Kontak	10	273,60
24-01616-100-03	16x16A / Fiş Çekirdek - Crimp Kontak (1-16)	16 Kontak	10	318,30
24-01616-200-03	16x16A / Priz Çekirdek - Crimp Kontak (1-16)	16 Kontak	10	318,30
24-02416-100-03	24x16A / Fiş Çekirdek - Crimp Kontak (1-24)	24 Kontak	10	405,30
24-02416-200-03	24x16A / Priz Çekirdek - Crimp Kontak (1-24)	24 Kontak	10	405,30
24-01616-100-03	16x16A / Fiş Çekirdek - Crimp Kontak (1-16)	32 Kontak	10	318,30
24-01616-110-03	16x16A / Fiş Çekirdek - Crimp Kontak (17-32)	32 Kontak	10	318,30
24-01616-200-03	16x16A / Priz Çekirdek - Crimp Kontak (1-16)	32 Kontak	10	318,30
24-01616-210-03	16x16A / Priz Çekirdek - Crimp Kontak (17-32)	32 Kontak	10	318,30
24-02416-100-03	24x16A / Fiş Çekirdek - Crimp Kontak (1-24)	48 Kontak	10	405,30
24-02416-110-03	24x16A / Fiş Çekirdek - Crimp Kontak (25-48)	48 Kontak	10	405,30
24-02416-200-03	24x16A / Priz Çekirdek - Crimp Kontak (1-24)	48 Kontak	10	405,30
24-02416-210-03	24x16A / Priz Çekirdek - Crimp Kontak (25-48)	48 Kontak	10	405,30
24-01016-101-03	10x16A / Fiş Çekirdek - Crimp Kontak(1-10)	6 Kontak	10	438,30
24-01016-201-03	10x16A / Priz Çekirdek - Crimp Kontak(1-10)	6 Kontak	10	438,30
24-01816-100-03	18x16A / Fiş Çekirdek - Crimp Kontak(1-18)	10 Kontak	10	525,00
24-01816-200-03	18x16A / Priz Çekirdek - Crimp Kontak(1-18)	10 Kontak	10	525,00
24-03216-100-03	32x16A / Fiş Çekirdek - Crimp Kontak (1-32)	16 Kontak	10	635,10
24-03216-200-03	32x16A / Priz Çekirdek - Crimp Kontak (1-32)	16 Kontak	10	635,10
24-04616-100-03	46x16A / Fiş Çekirdek - Crimp Kontak (1-46)	24 Kontak	10	766,50
24-04616-200-03	46x16A / Priz Çekirdek - Crimp Kontak (1-46)	24 Kontak	10	766,50
24-03216-100-03	32x16A / Fiş Çekirdek - Crimp Kontak (1-32)	32 Kontak	10	635,10
24-03216-110-03	32x16A / Fiş Çekirdek - Crimp Kontak (33-64)	32 Kontak	10	635,10
24-03216-200-03	32x16A / Priz Çekirdek - Crimp Kontak (1-32)	32 Kontak	10	635,10
24-03216-210-03	32x16A / Priz Çekirdek - Crimp Kontak (33-64)	32 Kontak	10	635,10
24-04616-100-03	46x16A / Fiş Çekirdek - Crimp Kontak (1-46)	48 Kontak	10	766,50
24-04616-110-03	46x16A / Fiş Çekirdek - Crimp Kontak (47-92)	48 Kontak	10	766,50
24-04616-200-03	46x16A / Priz Çekirdek - Crimp Kontak (1-46)	48 Kontak	10	766,50
24-04616-210-03	46x16A / Priz Çekirdek - Crimp Kontak (47-92)	48 Kontak	10	766,50
24-04016-100-03	40x16A / Fiş Çekirdek - Crimp Kontak (1-40)	16 Kontak	10	635,10
24-04016-200-03	40x16A / Priz Çekirdek - Crimp Kontak (1-40)	16 Kontak	10	635,10
24-06416-100-03	64x16A / Fiş Çekirdek - Crimp Kontak (1-64)	24 Kontak	10	766,80
24-06416-200-03	64x16A / Priz Çekirdek - Crimp Kontak (1-64)	24 Kontak	10	766,80

					
24-00616-100-03	24-00616-200-03	24-01016-100-03	24-01016-200-03	24-01616-100-03	24-01616-200-03

16A
CRIMP KONTAK ÇEŞİTLERİ

Referans	Ürün Tanımı	Gövde Tipi	Ambalaj	♁ / Adet
C16M0.37	Fiş Kontak (Crimp - 0.37mm ²)		50	11,10
C16M0.50	Fiş Kontak (Crimp - 0.5mm ²)		50	11,10
C16M0.75	Fiş Kontak (Crimp - 0.75mm ²)		50	11,10
C16M1.00	Fiş Kontak (Crimp - 1.00mm ²)		50	11,10
C16M1.50	Fiş Kontak (Crimp - 1.50mm ²)		50	11,10
C16M2.50	Fiş Kontak (Crimp - 2.50mm ²)		50	11,10
C16M4.00	Fiş Kontak (Crimp - 4.00mm ²)		50	11,10
C16F0.37	Priz Kontak (Crimp - 0.37mm ²)		50	11,10
C16F0.50	Priz Kontak (Crimp - 0.5mm ²)		50	11,10
C16F0.75	Priz Kontak (Crimp - 0.75mm ²)		50	11,10
C16F1.00	Priz Kontak (Crimp - 1.00mm ²)		50	11,10
C16F1.50	Priz Kontak (Crimp - 1.50mm ²)		50	11,10
C16F2.50	Priz Kontak (Crimp - 2.50mm ²)		50	11,10
C16F4.00	Priz Kontak (Crimp - 4.00mm ²)		50	11,10

CRIMP KONTAK EL ALETLERİ

Referans	Ürün Tanımı	Ambalaj	₺ / Adet
CSP001	Sıkma Pensesi (0,5 / 4mm ²)	1	6.123,60
CSA001	Sökme Aparatı (10A)	1	1.760,40
CSA001	Sökme Aparatı (16A)	1	2.219,70



BAĞLANTI KUTULARI

Referans	Ürün Tanımı	Ambalaj	₺ / Adet
24-0001-00	Sıcak Yolluk Sistemleri için Bağlantı Kutusu (Tekli) (16 - 24 Kontak)	1	775,50
24-0002-00	Sıcak Yolluk Sistemleri için Bağlantı Kutusu (İkili) (16 - 24 Kontak)	1	1.185,90
24-0003-00	Sıcak Yolluk Sistemleri için Bağlantı Kutusu (Tekli) (48 Kontak)	1	912,30



Bağlantı Kutuları ile kablo kirliliğinden kurtulun.



KODLAMA PİMLERİ

Referans	Ürün Tanımı	Ambalaj	₺ / Adet
1380-210-78	Erkek Kodlama Pimi (6)	1	60,60
1380-205-78	Erkek Kodlama Pimi (16 - 72)	1	60,60
1380-207-78	Dişi Kodlama Pimi (16 - 72)	1	60,60
1380-215-78	Dişi Kodlama Pimi (72)	1	60,60

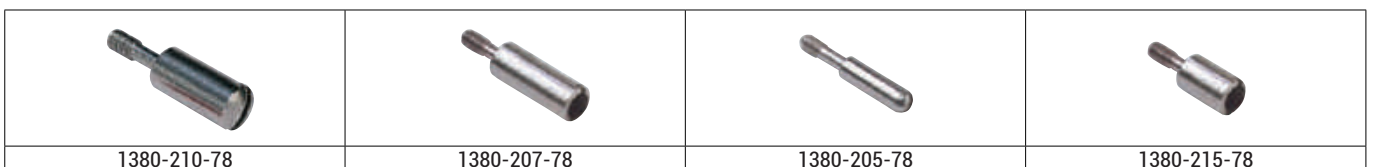

KODLAMA PİMLERİ

Erkek Kodlama Pimi

1380-210-78

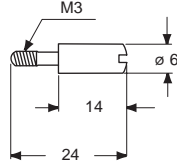

6'lı Kodlama Sistemi

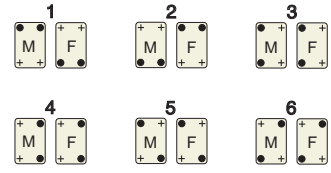

● = 1380-210-78

Erkek - Dişi Kodlama Pimi

16'lı Kodlama Sistemi

1380-207-78

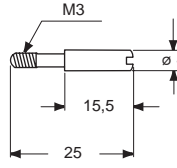

1380-205-78

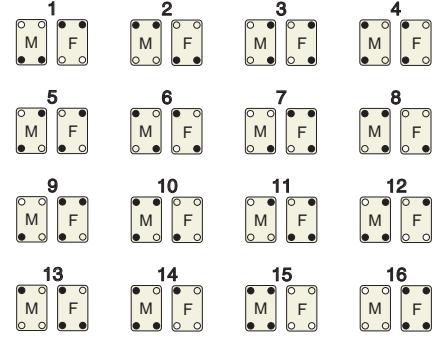
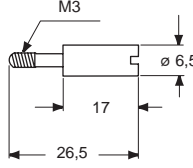

● = 1380-207-78
○ = 1380-205-78

Erkek - Dişi Kodlama Pimi



1380-207-78

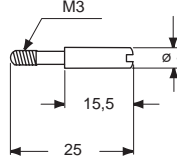

1380-205-78

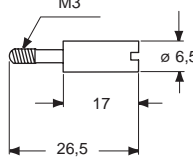

1380-215-78

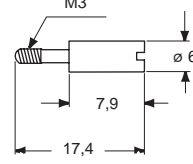

72'li Kodlama Sistemi

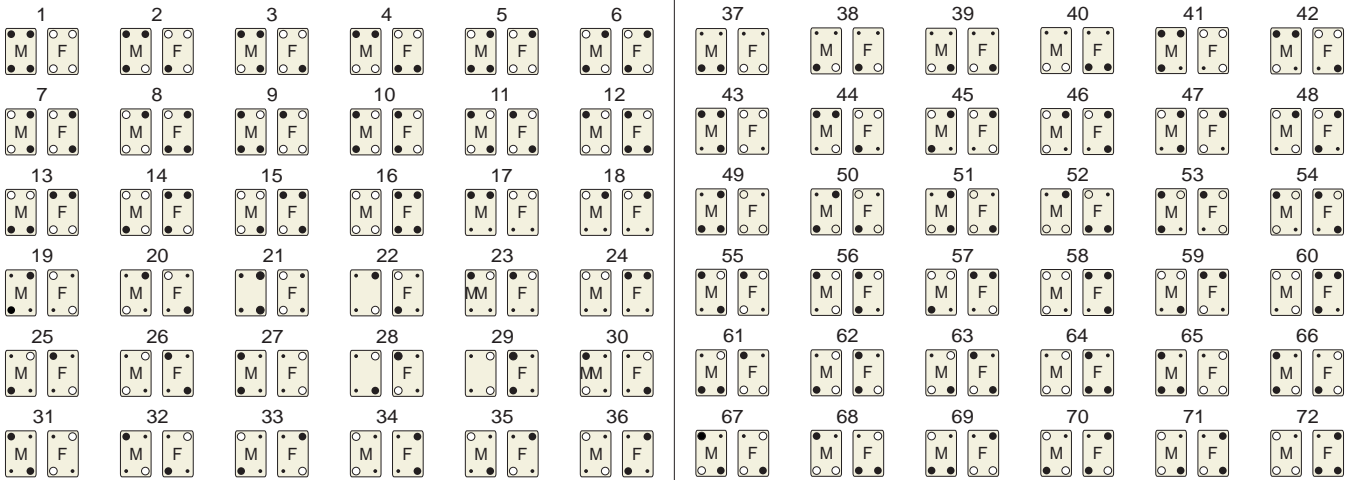

- = Dişi Kodlama Pimi (1380-205-78)
- = Erkek Kodlama Pimi (1380-207-78)
- = Erkek Kodlama Pimi (1380-215-78)
- M = Erkek Çekirdek
- F = Dişi Çekirdek





CEE Norm Fiş ve Prizler

16-32A - CEE Norm Fiş Prizler	50-55
Switched Interlocked Prizler	56-59
Kombi Duvar Serisi	60
Çoklu Prizler (Multiplex Serisi)	61-65
Adaptör	66
63-125A - Alpha Serisi	67-70
63-125A - Standart Seri	71-74
63-125A - GT Serisi	75-79
Farklı Toprak Kontak Yönleri	80-89
Alçak Gerilim Fiş Prizler	90-101





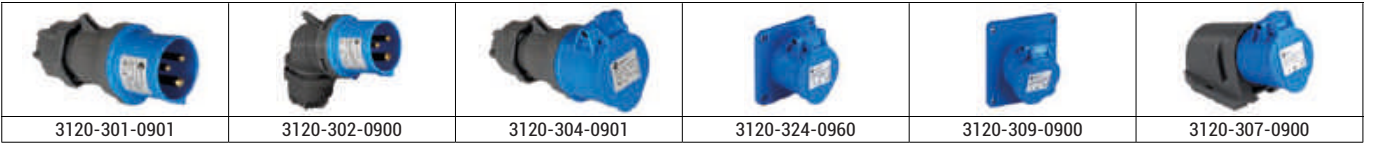



3x16A		CEE NORM IP 44 Fiş - PRİZLER (2P + E) 6h / 250 V. AC			
Referans	Ürün Tanımı	Bağlantı Şekli	Koruma Sınıfı	Kutu / Koli	₺ / Adet
3120-301-0901	3x16A Düz Fiş	Vidalı	IP 44	20 / 200	105,90
3120-302-0900	3x16A Eğik Fiş	Vidalı	IP 44	10	132,40
3120-304-0901	3x16A Uzatma Prizi	Vidalı	IP 44	20 / 200	136,40
3120-324-0960	3x16A Makine Prizi (düz) (sabit flanş) (60x60)	Vidalı	IP 44	10	130,50
3120-321-0970	3x16A Makine Prizi (düz) (70x70)	Vidalı	IP 44	10 / 100	130,50
3120-322-0975	3x16A Makine Prizi (düz) (75x75)	Vidalı	IP 44	10 / 100	130,50
3120-309-0900	3x16A Makine Prizi (eğik) (83x90)	Vidalı	IP 44	10 / 100	130,50
3120-307-0900	3x16A Duvar Prizi	Vidalı	IP 44	10	245,20
3120-319-0970	3x16A Makine Fişi (düz) (70x70)	Vidalı	IP 44	10	129,30
3120-318-0900	3x16A Makine Fişi (eğik) (85x85)	Vidalı	IP 44	10	147,80
3120-312-0900	3x16A Duvar Fişi	Vidalı	IP 44	10	213,20
3120-313-0900	3x16A Duvar Fişi (koruma kapaklı)	Vidalı	IP 44	10	297,30
3197-500-0600	Duvar Fişi Koruma Kapağı			1	84,10
21140-3840-06	Fiş Kontakt Koruma Kapağı			1	28,60
3020-301-0901	3x16A Düz Fiş	Hızlı	IP 44	20 / 200	124,80
3020-302-0900	3x16A Eğik Fiş	Hızlı	IP 44	10	156,00
3020-304-0901	3x16A Uzatma Prizi	Hızlı	IP 44	20 / 200	169,80
3020-324-0960	3x16A Makine Prizi (düz) (60x60)	Hızlı	IP 44	10	167,60
3020-321-0970	3x16A Makine Prizi (düz) (70x70)	Hızlı	IP 44	10 / 100	167,60
3020-322-0975	3x16A Makine Prizi (düz) (75x75)	Hızlı	IP 44	10 / 100	167,60
3020-309-0900	3x16A Makine Prizi (eğik) (83x90)	Hızlı	IP 44	10 / 100	167,60
3020-307-0900	3x16A Duvar Prizi	Hızlı	IP 44	10	294,40
3020-319-0970	3x16A Makine Fişi (düz) (70x70)	Hızlı	IP 44	10	162,80
3020-318-0900	3x16A Makine Fişi (eğik) (85x85)	Hızlı	IP 44	10	183,70
3020-312-0900	3x16A Duvar Fişi	Hızlı	IP 44	10	243,50
3020-313-0900	3x16A Duvar Fişi (koruma kapaklı)	Hızlı	IP 44	10	327,60
3197-500-0600	Duvar Fişi Koruma Kapağı			1	84,10
21140-3840-06	Fiş Kontakt Koruma Kapağı			1	28,60









3x16A		CEE NORM IP 67 Fiş - PRİZLER (2P + E) 6h / 250 V. AC			
Referans	Ürün Tanımı	Bağlantı Şekli	Koruma Sınıfı	Kutu / Koli	₺ / Adet
3121-301-0900	3x16A Düz Fiş	Vidalı	IP 67	10 / 30	171,00
3121-302-0900	3x16A Eğik Fiş	Vidalı	IP 67	10	213,70
3121-304-0900	3x16A Uzatma Prizi	Vidalı	IP 67	10 / 30	226,80
3121-322-0975	3x16A Makine Prizi (düz) (75x75)	Vidalı	IP 67	10 / 30	216,30
3121-309-0900	3x16A Makine Prizi (eğik) (83x90)	Vidalı	IP 67	10 / 30	216,30
3121-307-0900	3x16A Duvar Prizi	Vidalı	IP 67	5	354,70
3121-320-0900	3x16A Makine Fişi (düz) (83x90)	Vidalı	IP 67	10	230,10
3121-318-0900	3x16A Makine Fişi (eğik) (85x85)	Vidalı	IP 67	10	238,40
3121-312-0900	3x16A Duvar Fişi	Vidalı	IP 67	5	334,10
3121-360-0600	3x16A / IP 67 - Fiş Kontakt Koruma Kapağı			1	63,70
3021-301-0900	3x16A Düz Fiş	Hızlı	IP 67	10 / 30	205,20
3021-302-0900	3x16A Eğik Fiş	Hızlı	IP 67	10	256,50
3021-304-0900	3x16A Uzatma Prizi	Hızlı	IP 67	10 / 30	282,50
3021-322-0975	3x16A Makine Prizi (düz) (75x75)	Hızlı	IP 67	10 / 30	282,00
3021-309-0900	3x16A Makine Prizi (eğik) (83x90)	Hızlı	IP 67	10 / 30	282,00
3021-307-0900	3x16A Duvar Prizi	Hızlı	IP 67	5	425,70
3021-320-0900	3x16A Makine Fişi (düz) (83x90)	Hızlı	IP 67	10	290,40
3021-318-0900	3x16A Makine Fişi (eğik) (85x85)	Hızlı	IP 67	10	327,00
3021-312-0900	3x16A Duvar Fişi	Hızlı	IP 67	5	393,50
3121-360-0600	3x16A / IP 67 - Fiş Kontakt Koruma Kapağı			1	63,70



4x16A		CEE NORM IP 44 Fiş - PRİZLER (3P + E) 6h / 380-415 V. AC			
Referans	Ürün Tanımı	Bağlantı Şekli	Koruma Sınıfı	Kutu / Koli	₺ / Adet
3122-301-1601	4x16A Düz Fiş	Vidalı	IP 44	10 / 100	120,40
3122-302-1600	4x16A Eğik Fiş	Vidalı	IP 44	10	150,50
3122-304-1601	4x16A Uzatma Prizi	Vidalı	IP 44	10 / 100	163,60
3122-321-1670	4x16A Makine Prizi (düz) (70x70)	Vidalı	IP 44	10 / 100	151,20
3122-322-1675	4x16A Makine Prizi (düz) (75x75)	Vidalı	IP 44	10 / 100	151,20
3122-309-1600	4x16A Makine Prizi (eğik) (83x90)	Vidalı	IP 44	10 / 100	151,20
3122-307-1600	4x16A Duvar Prizi	Vidalı	IP 44	5	251,70
3122-319-1670	4x16A Makine Fişi (düz) (70x70)	Vidalı	IP 44	10	146,90
3122-318-1600	4x16A Makine Fişi (eğik) (85x85)	Vidalı	IP 44	10	174,70
3122-312-1600	4x16A Duvar Fişi	Vidalı	IP 44	5	210,40
3122-313-1600	4x16A Duvar Fişi (koruma kapaklı)	Vidalı	IP 44	5	294,60
3197-505-0600	Duvar Fişi Koruma Kapağı			1	84,10
21142-3840-06	Fiş Kontakt Koruma Kapağı			1	28,60
3022-301-1601	4x16A Düz Fiş	Hızlı	IP 44	10 / 100	148,60
3022-302-1600	4x16A Eğik Fiş	Hızlı	IP 44	10	185,70
3022-304-1601	4x16A Uzatma Prizi	Hızlı	IP 44	10 / 100	204,50
3022-321-1670	4x16A Makine Prizi (düz) (70x70)	Hızlı	IP 44	10 / 100	185,70
3022-322-1675	4x16A Makine Prizi (düz) (75x75)	Hızlı	IP 44	10 / 100	185,70
3022-309-1600	4x16A Makine Prizi (eğik) (83x90)	Hızlı	IP 44	10 / 100	185,70
3022-307-1600	4x16A Duvar Prizi	Hızlı	IP 44	5	281,70
3022-319-1670	4x16A Makine Fişi (düz) (70x70)	Hızlı	IP 44	10	177,20
3022-318-1600	4x16A Makine Fişi (eğik) (85x85)	Hızlı	IP 44	10	196,50
3022-312-1600	4x16A Duvar Fişi	Hızlı	IP 44	5	261,60
3022-313-1600	4x16A Duvar Fişi (koruma kapaklı)	Hızlı	IP 44	5	345,70
3197-505-0600	Duvar Fişi Koruma Kapağı			1	84,10
21142-3840-06	Fiş Kontakt Koruma Kapağı			1	28,60

					
3122-301-1601	3122-302-1600	3122-304-1601	3122-318-1600	3122-309-1600	3122-312-1600

4x16A		CEE NORM IP 67 Fiş - PRİZLER (3P + E) 6h / 380-415 V. AC			
Referans	Ürün Tanımı	Bağlantı Şekli	Koruma Sınıfı	Kutu / Koli	₺ / Adet
3123-301-1600	4x16A Düz Fiş	Vidalı	IP 67	10 / 30	190,50
3123-302-1600	4x16A Eğik Fiş	Vidalı	IP 67	10	238,20
3123-304-1600	4x16A Uzatma Prizi	Vidalı	IP 67	10 / 30	258,70
3123-322-1675	4x16A Makine Prizi (düz) (75x75)	Vidalı	IP 67	10 / 30	250,60
3123-309-1600	4x16A Makine Prizi (eğik) (83x90)	Vidalı	IP 67	10 / 30	250,60
3123-307-1600	4x16A Duvar Prizi	Vidalı	IP 67	5	351,90
3123-320-1600	4x16A Makine Fişi (düz) (83x90)	Vidalı	IP 67	10	251,70
3123-318-1600	4x16A Makine Fişi (eğik) (85x85)	Vidalı	IP 67	10	257,70
3123-312-1600	4x16A Duvar Fişi	Vidalı	IP 67	5	372,80
3123-360-0600	4x16A / IP 67 - Fiş Kontakt Koruma Kapağı			1	63,70
3023-301-1600	4x16A Düz Fiş	Hızlı	IP 67	10 / 30	242,00
3023-302-1600	4x16A Eğik Fiş	Hızlı	IP 67	10	302,50
3023-304-1600	4x16A Uzatma Prizi	Hızlı	IP 67	10 / 30	340,00
3023-322-1675	4x16A Makine Prizi (düz) (75x75)	Hızlı	IP 67	10 / 30	327,00
3023-309-1600	4x16A Makine Prizi (eğik) (83x90)	Hızlı	IP 67	10 / 30	327,00
3023-307-1600	4x16A Duvar Prizi	Hızlı	IP 67	5	455,40
3023-320-1600	4x16A Makine Fişi (düz) (83x90)	Hızlı	IP 67	10	332,30
3023-318-1600	4x16A Makine Fişi (eğik) (85x85)	Hızlı	IP 67	10	333,80
3023-312-1600	4x16A Duvar Fişi	Hızlı	IP 67	5	433,40
3123-360-0600	4x16A / IP 67 - Fiş Kontakt Koruma Kapağı			1	63,70

					
3123-301-1600	3123-302-1600	3123-304-1600	3123-312-1600	3123-318-1600	3121-307-1600

5x16A CEE NORM IP 44 FİŞ - PRİZLER (3P+N+E) 6h / 380-415 V. AC

Referans	Ürün Tanımı	Bağlantı Şekli	Koruma Sınıfı	Kutu / Koli	₺ / Adet
3105-301-1601	5x16A Düz Fiş	Vidalı	IP 44	10/100	148,30
3105-302-1600	5x16A Eğik Fiş	Vidalı	IP 44	10	185,50
3105-304-1601	5x16A Uzatma Prizi	Vidalı	IP 44	10/100	198,80
3105-321-1670	5x16A Makine Prizi (düz) (70x70)	Vidalı	IP 44	10 / 100	190,20
3105-322-1675	5x16A Makine Prizi (düz) (75x75)	Vidalı	IP 44	10 / 100	190,20
3105-309-1600	5x16A Makine Prizi (eğik) (83x90)	Vidalı	IP 44	10 / 100	190,20
3105-307-1600	5x16A Duvar Prizi	Vidalı	IP 44	5	287,70
3105-319-1670	5x16A Makine Fişi (düz) (70x70)	Vidalı	IP 44	10	188,80
3105-320-1675	5x16A Makine Fişi (düz) (75x75)	Vidalı	IP 44	10	188,80
3105-318-1600	5x16A Makine Fişi (eğik) (85x85)	Vidalı	IP 44	10	221,40
3105-312-1600	5x16A Duvar Fişi	Vidalı	IP 44	5	257,70
3105-313-1600	5x16A Duvar Fişi (koruma kapaklı)	Vidalı	IP 44	5	341,90
3105-350-1600	5x16A Faz Dönüştürücü Fiş	Vidalı	IP 44	10 / 100	294,40
3105-354-1600	5x16A Faz Dönüştürücü Makine Fişi (75x75)	Vidalı	IP 44	10	326,40
3105-352-1600	5x16A Faz Dönüştürücü Duvar Fişi	Vidalı	IP 44	5	535,30
3105-353-1600	5x16A Faz Dönüştürücü Duvar Fişi (koruma kapaklı)	Vidalı	IP 44	5	615,40
3197-510-0600	Duvar Fişi Koruma Kapağı			1	84,10
21144-3840-06	Fiş Kontak Koruma Kapağı			1	28,60
3005-301-1601	5x16A Düz Fiş	Hızlı	IP 44	10 / 100	189,70
3005-302-1600	5x16A Eğik Fiş	Hızlı	IP 44	10	237,10
3005-304-1601	5x16A Uzatma Prizi	Hızlı	IP 44	10 / 100	241,70
3005-321-1670	5x16A Makine Prizi (düz) (70x70)	Hızlı	IP 44	10 / 100	225,00
3005-322-1675	5x16A Makine Prizi (düz) (75x75)	Hızlı	IP 44	10 / 100	225,00
3005-309-1600	5x16A Makine Prizi (eğik) (83x90)	Hızlı	IP 44	10 / 100	225,00
3005-307-1600	5x16A Duvar Prizi	Hızlı	IP 44	5	327,80
3005-319-1670	5x16A Makine Fişi (düz) (70x70)	Hızlı	IP 44	10	221,10
3005-320-1675	5x16A Makine Fişi (düz) (75x75)	Hızlı	IP 44	10	221,10
3005-318-1600	5x16A Makine Fişi (eğik) (85x85)	Hızlı	IP 44	10	247,70
3005-312-1600	5x16A Duvar Fişi	Hızlı	IP 44	5	307,70
3005-313-1600	5x16A Duvar Fişi (koruma kapaklı)	Hızlı	IP 44	5	391,80
3197-510-0600	Duvar Fişi Koruma Kapağı			1	84,10
21144-3840-06	Fiş Kontak Koruma Kapağı			1	28,60

5x16A CEE NORM IP 67 FİŞ - PRİZLER (3P+N+E) 6h / 380-415 V. AC

Referans	Ürün Tanımı	Bağlantı Şekli	Koruma Sınıfı	Kutu / Koli	₺ / Adet
3106-301-1600	5x16A Düz Fiş	Vidalı	IP 67	10 / 20	220,80
3106-302-1600	5x16A Eğik Fiş	Vidalı	IP 67	10	276,10
3106-304-1600	5x16A Uzatma Prizi	Vidalı	IP 67	10 / 20	285,40
3106-321-1670	5x16A Makine Prizi (düz) (70x70)	Vidalı	IP 67	10 / 30	269,30
3106-322-1675	5x16A Makine Prizi (düz) (75x75)	Vidalı	IP 67	10 / 20	269,30
3106-309-1600	5x16A Makine Prizi (eğik) (83x90)	Vidalı	IP 67	10 / 20	269,30
3106-307-1600	5x16A Duvar Prizi	Vidalı	IP 67	5	378,50
3106-320-1600	5x16A Makine Fişi (düz) (83x90)	Vidalı	IP 67	10	286,20
3106-318-1600	5x16A Makine Fişi (eğik) (85x85)	Vidalı	IP 67	10	302,00
3106-312-1600	5x16A Duvar Fişi	Vidalı	IP 67	5	378,50
3106-350-1600	5x16A Faz Dönüştürücü Fiş	Vidalı	IP 67	10 / 20	401,90
3106-354-1600	5x16A Faz Dönüştürücü Makine Fişi (83x90)	Vidalı	IP 67	10	461,70
3106-352-1600	5x16A Faz Dönüştürücü Duvar Fişi	Vidalı	IP 67	5	612,90
3106-360-0600	5x16A / IP 67 - Fiş Kontak Koruma Kapağı			1	63,70
3006-301-1600	5x16A Düz Fiş	Hızlı	IP 67	10 / 20	289,00
3006-302-1600	5x16A Eğik Fiş	Hızlı	IP 67	10	361,20
3006-304-1600	5x16A Uzatma Prizi	Hızlı	IP 67	10 / 20	349,30
3006-321-1670	5x16A Makine Prizi (düz) (70x70)	Hızlı	IP 67	10 / 30	342,20
3006-322-1675	5x16A Makine Prizi (düz) (75x75)	Hızlı	IP 67	10 / 20	342,20
3006-309-1600	5x16A Makine Prizi (eğik) (83x90)	Hızlı	IP 67	10 / 20	342,20
3006-307-1600	5x16A Duvar Prizi	Hızlı	IP 67	5	476,80
3006-320-1600	5x16A Makine Fişi (düz) (83x90)	Hızlı	IP 67	10	333,80
3006-318-1600	5x16A Makine Fişi (eğik) (85x85)	Hızlı	IP 67	10	360,30
3006-312-1600	5x16A Duvar Fişi	Hızlı	IP 67	5	447,90
3106-360-0600	5x16A / IP 67 - Fiş Kontak Koruma Kapağı			1	63,70

3x32A CEE NORM IP 44 FİŞ - PRİZLER (2P+E) 6h / 250 V. AC

Referans	Ürün Tanımı	Bağlantı Şekli	Koruma Sınıfı	Kutu / Koli	₺ / Adet
3124-301-0901	3x32A Düz Fiş	Vidalı	IP 44	10 / 100	165,60
3124-302-0900	3x32A Eğik Fiş	Vidalı	IP 44	10	207,10
3124-304-0901	3x32A Uzatma Prizi	Vidalı	IP 44	10 / 80	203,00
3124-321-0970	3x32A Makine Prizi (düz) (70x70)	Vidalı	IP 44	10	189,10
3124-322-0975	3x32A Makine Prizi (düz) (75x75)	Vidalı	IP 44	10	189,10
3124-309-0900	3x32A Makine Prizi (eğik) (83x90)	Vidalı	IP 44	10 / 100	189,10
3124-307-0900	3x32A Duvar Prizi	Vidalı	IP 44	5	318,70
3124-319-0970	3x32A Makine Fişi (düz) (70x70)	Vidalı	IP 44	10	192,00
3124-318-0900	3x32A Makine Fişi (eğik) (85x85)	Vidalı	IP 44	10	212,30
3124-312-0900	3x32A Duvar Fişi	Vidalı	IP 44	5	282,50
3124-313-0900	3x32A Duvar Fişi (koruma kapaklı)	Vidalı	IP 44	5	366,60
3197-515-0600	Duvar Fişi Koruma Kapağı			1	84,10
21146-3840-06	Fiş Kontakt Koruma Kapağı			1	28,60

3024-301-0901	3x32A Düz Fiş	Hızlı	IP 44	10 / 100	206,00
3024-302-0900	3x32A Eğik Fiş	Hızlı	IP 44	10	257,50
3024-304-0901	3x32A Uzatma Prizi	Hızlı	IP 44	10 / 80	261,00
3024-321-0970	3x32A Makine Prizi (düz) (70x70)	Hızlı	IP 44	10	232,70
3024-322-0975	3x32A Makine Prizi (düz) (75x75)	Hızlı	IP 44	10	232,70
3024-309-0900	3x32A Makine Prizi (eğik) (83x90)	Hızlı	IP 44	10 / 100	232,70
3024-307-0900	3x32A Duvar Prizi	Hızlı	IP 44	5	367,70
3024-319-0970	3x32A Makine Fişi (düz) (70x70)	Hızlı	IP 44	10	227,10
3024-318-0900	3x32A Makine Fişi (eğik) (85x85)	Hızlı	IP 44	10	249,40
3024-312-0900	3x32A Duvar Fişi	Hızlı	IP 44	5	337,10
3024-313-0900	3x32A Duvar Fişi (koruma kapaklı)	Hızlı	IP 44	5	421,20
3197-515-0600	Duvar Fişi Koruma Kapağı			1	84,10
21146-3840-06	Fiş Kontakt Koruma Kapağı			1	28,60



3x32A CEE NORM IP 67 FİŞ - PRİZLER (2P+E) 6h / 250 V. AC

Referans	Ürün Tanımı	Bağlantı Şekli	Koruma Sınıfı	Kutu / Koli	₺ / Adet
3125-301-0900	3x32A Düz Fiş	Vidalı	IP 67	10 / 20	242,30
3125-302-0900	3x32A Eğik Fiş	Vidalı	IP 67	5	302,90
3125-304-0900	3x32A Uzatma Prizi	Vidalı	IP 67	5 / 15	305,50
3125-322-0975	3x32A Makine Prizi (düz) (75x75)	Vidalı	IP 67	10	278,50
3125-309-0900	3x32A Makine Prizi (eğik) (83x90)	Vidalı	IP 67	10 / 20	278,50
3125-307-0900	3x32A Duvar Prizi	Vidalı	IP 67	5	394,40
3125-320-0900	3x32A Makine Fişi (düz) (83x90)	Vidalı	IP 67	10	268,40
3125-318-0900	3x32A Makine Fişi (eğik) (85x85)	Vidalı	IP 67	10	290,10
3125-312-0900	3x32A Duvar Fişi	Vidalı	IP 67	5	392,40
3125-360-0600	3x32A / 4x32A / IP 67 - Fiş Kontakt Koruma Kapağı			1	63,70

3025-301-0900	3x32A Düz Fiş	Hızlı	IP 67	10 / 20	313,30
3025-302-0900	3x32A Eğik Fiş	Hızlı	IP 67	5	391,60
3025-304-0900	3x32A Uzatma Prizi	Hızlı	IP 67	5 / 15	381,10
3025-322-0975	3x32A Makine Prizi (düz) (75x75)	Hızlı	IP 67	10	348,10
3025-309-0900	3x32A Makine Prizi (eğik) (83x90)	Hızlı	IP 67	10 / 20	348,10
3025-307-0900	3x32A Duvar Prizi	Hızlı	IP 67	5	493,70
3025-320-0900	3x32A Makine Fişi (düz) (83x90)	Hızlı	IP 67	10	361,80
3025-318-0900	3x32A Makine Fişi (eğik) (85x85)	Hızlı	IP 67	10	369,80
3025-312-0900	3x32A Duvar Fişi	Hızlı	IP 67	5	477,60
3125-360-0600	3x32A / 4x32A / IP 67 - Fiş Kontakt Koruma Kapağı			1	63,70



4x32A CEE NORM IP 44 FİŞ - PRİZLER (3P+E) 6h / 380-415 V. AC

Referans	Ürün Tanımı	Bağlantı Şekli	Koruma Sınıfı	Kutu / Koli	₺ / Adet
3126-301-1601	4x32A Düz Fiş	Vidalı	IP 44	10 / 100	174,40
3126-302-1600	4x32A Eğik Fiş	Vidalı	IP 44	10	218,10
3126-304-1601	4x32A Uzatma Prizi	Vidalı	IP 44	10 / 100	231,00
3126-321-1670	4x32A Makine Prizi (düz) (70x70)	Vidalı	IP 44	10 / 100	214,30
3126-322-1675	4x32A Makine Prizi (düz) (75x75)	Vidalı	IP 44	10 / 100	214,30
3126-309-1600	4x32A Makine Prizi (eğik) (83x90)	Vidalı	IP 44	10 / 80	214,30
3126-307-1600	4x32A Duvar Prizi	Vidalı	IP 44	5	341,90
3126-319-1670	4x32A Makine Fişi (düz) (70x70)	Vidalı	IP 44	10	229,50
3126-318-1600	4x32A Makine Fişi (eğik) (85x85)	Vidalı	IP 44	10	244,30
3126-312-1600	4x32A Duvar Fişi	Vidalı	IP 44	5	308,90
3126-313-1600	4x32A Duvar Fişi (koruma kapaklı)	Vidalı	IP 44	5	393,00
3197-515-0600	Duvar Fişi Koruma Kapağı			1	84,10
21148-3840-06	Fiş Kontakt Koruma Kapağı			1	28,60

3026-301-1601	4x32A Düz Fiş	Hızlı	IP 44	10 / 100	218,20
3026-302-1600	4x32A Eğik Fiş	Hızlı	IP 44	10	272,70
3026-304-1601	4x32A Uzatma Prizi	Hızlı	IP 44	10 / 100	283,30
3026-321-1670	4x32A Makine Prizi (düz) (70x70)	Hızlı	IP 44	10 / 100	261,30
3026-322-1675	4x32A Makine Prizi (düz) (75x75)	Hızlı	IP 44	10 / 100	261,30
3026-309-1600	4x32A Makine Prizi (eğik) (83x90)	Hızlı	IP 44	10 / 80	261,30
3026-307-1600	4x32A Duvar Prizi	Hızlı	IP 44	5	397,70
3026-319-1670	4x32A Makine Fişi (düz) (70x70)	Hızlı	IP 44	10	272,00
3026-318-1600	4x32A Makine Fişi (eğik) (85x85)	Hızlı	IP 44	10	289,00
3026-312-1600	4x32A Duvar Fişi	Hızlı	IP 44	5	373,40
3026-313-1600	4x32A Duvar Fişi (koruma kapaklı)	Hızlı	IP 44	5	457,50
3197-515-0600	Duvar Fişi Koruma Kapağı			1	84,10
21148-3840-06	Fiş Kontakt Koruma Kapağı			1	28,60

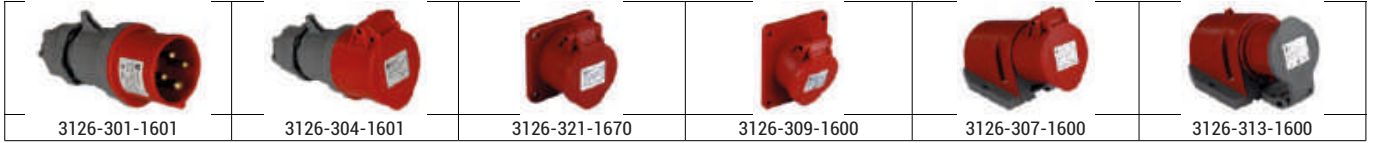

4x32A CEE NORM IP 67 FİŞ - PRİZLER (3P+E) 6h / 380-415 V. AC

Referans	Ürün Tanımı	Bağlantı Şekli	Koruma Sınıfı	Kutu / Koli	₺ / Adet
3127-301-1600	4x32A Düz Fiş	Vidalı	IP 67	5 / 15	260,40
3127-302-1600	4x32A Eğik Fiş	Vidalı	IP 67	5	325,50
3127-304-1600	4x32A Uzatma Prizi	Vidalı	IP 67	5 / 15	317,10
3127-322-1675	4x32A Makine Prizi (düz) (sabit flanşlı) (75x75)	Vidalı	IP 67	10 / 30	302,30
3127-309-1600	4x32A Makine Prizi (eğik) (83x90)	Vidalı	IP 67	10 / 20	302,30
3127-307-1600	4x32A Duvar Prizi	Vidalı	IP 67	5	422,70
3127-320-1600	4x32A Makine Fişi (düz) (83x90)	Vidalı	IP 67	10	291,00
3127-318-1600	4x32A Makine Fişi (eğik) (85x85)	Vidalı	IP 67	10	313,30
3127-312-1600	4x32A Duvar Fişi	Vidalı	IP 67	5	433,10
3125-360-0600	3x32A / 4x32A / IP 67 - Fiş Kontakt Koruma Kapağı			1	63,70

3027-301-1600	4x32A Düz Fiş		IP 67	5 / 15	340,90
3027-302-1600	4x32A Eğik Fiş		IP 67	5	426,20
3027-304-1600	4x32A Uzatma Prizi		IP 67	5 / 15	412,50
3027-322-1675	4x32A Makine Prizi (düz) (sabit flanşlı) (75x75)		IP 67	10 / 30	388,50
3027-309-1600	4x32A Makine Prizi (eğik) (83x90)		IP 67	10 / 20	388,50
3027-307-1600	4x32A Duvar Prizi		IP 67	5	511,60
3027-320-1600	4x32A Makine Fişi (düz) (83x90)		IP 67	10	404,60
3027-318-1600	4x32A Makine Fişi (eğik) (85x85)		IP 67	10	405,40
3027-312-1600	4x32A Duvar Fişi		IP 67	5	492,60
3125-360-0600	3x32A / 4x32A / IP 67 - Fiş Kontakt Koruma Kapağı			1	63,70

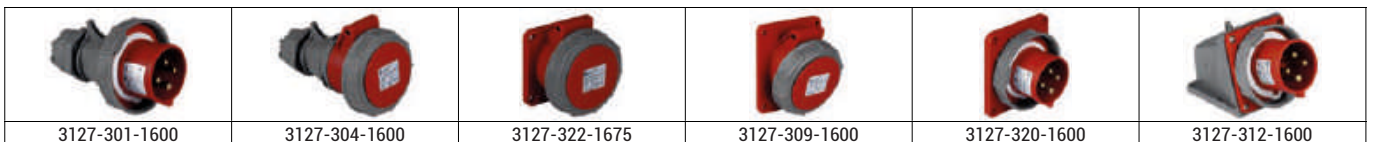

5x32A CEE NORM IP 44 FİŞ - PRİZLER (3P+N+E) 6h / 380-415 V. AC

Referans	Ürün Tanımı	Bağlantı Şekli	Koruma Sınıfı	Kutu / Koli	₺ / Adet
3107-301-1601	5x32A Düz Fiş	Vidalı	IP 44	10 / 100	194,70
3107-302-1600	5x32A Eğik Fiş	Vidalı	IP 44	10	243,50
3107-304-1601	5x32A Uzatma Prizi	Vidalı	IP 44	10 / 80	244,00
3107-321-1670	5x32A Makine Prizi (düz) (70x70)	Vidalı	IP 44	10 / 100	238,70
3107-322-1675	5x32A Makine Prizi (düz) (75x75)	Vidalı	IP 44	10 / 80	238,70
3107-309-1600	5x32A Makine Prizi (eğik) (83x90)	Vidalı	IP 44	10	238,70
3107-307-1600	5x32A Duvar Prizi	Vidalı	IP 44	5	361,80
3107-319-1670	5x32A Makine Fişi (düz) (70x70)	Vidalı	IP 44	10	236,90
3107-320-1675	5x32A Makine Fişi (düz) (75x75)	Vidalı	IP 44	10	236,90
3107-318-1600	5x32A Makine Fişi (eğik) (85x85)	Vidalı	IP 44	10	263,00
3107-312-1600	5x32A Duvar Fişi	Vidalı	IP 44	5	327,30
3107-313-1600	5x32A Duvar Fişi (koruma kapaklı)	Vidalı	IP 44	5	411,40
3107-350-1600	5x32A Faz Dönüştürücü Fiş	Vidalı	IP 44	10 / 100	398,00
3107-354-1600	5x32A Faz Dönüştürücü Makine Fişi (75x75)	Vidalı	IP 44	10	430,10
3107-352-1600	5x32A Faz Dönüştürücü Duvar Fişi	Vidalı	IP 44	5	726,20
3107-353-1600	5x32A Faz Dönüştürücü Duvar Fişi (koruma kapaklı)	Vidalı	IP 44	5	810,30
3197-520-0600	Duvar Fişi Koruma Kapağı			1	84,10
21150-3840-06	Fiş Kontakt Koruma Kapağı			1	28,60
3007-301-1601	5x32A Düz Fiş	Hızlı	IP 44	10 / 100	231,90
3007-302-1600	5x32A Eğik Fiş	Hızlı	IP 44	10	289,90
3007-304-1601	5x32A Uzatma Prizi	Hızlı	IP 44	10 / 80	293,30
3007-321-1670	5x32A Makine Prizi (düz) (70x70)	Hızlı	IP 44	10 / 100	271,70
3007-322-1675	5x32A Makine Prizi (düz) (75x75)	Hızlı	IP 44	10 / 80	271,70
3007-309-1600	5x32A Makine Prizi (eğik) (83x90)	Hızlı	IP 44	5	271,70
3007-307-1600	5x32A Duvar Prizi	Hızlı	IP 44	5	420,10
3007-319-1670	5x32A Makine Fişi (düz) (70x70)	Hızlı	IP 44	10	293,00
3007-320-1675	5x32A Makine Fişi (düz) (75x75)	Hızlı	IP 44	10	293,00
3007-318-1600	5x32A Makine Fişi (eğik) (85x85)	Hızlı	IP 44	10	314,20
3007-312-1600	5x32A Duvar Fişi	Hızlı	IP 44	5	428,00
3007-313-1600	5x32A Duvar Fişi (koruma kapaklı)	Hızlı	IP 44	5	512,10
3197-520-0600	5x32A Duvar Fişi Koruma Kapağı			1	84,10
21150-3840-06	Fiş Kontakt Koruma Kapağı			1	28,60

5x32A CEE NORM IP 67 FİŞ - PRİZLER (3P+N+E) 6h / 380-415 V. AC

Referans	Ürün Tanımı	Bağlantı Şekli	Koruma Sınıfı	Kutu / Koli	₺ / Adet
3108-301-1600	5x32A Düz Fiş	Vidalı	IP 67	5 / 15	274,10
3108-302-1600	5x32A Eğik Fiş	Vidalı	IP 67	5	342,60
3108-304-1600	5x32A Uzatma Prizi	Vidalı	IP 67	5 / 15	343,90
3108-322-1675	5x32A Makine Prizi (düz) (75x75)	Vidalı	IP 67	10 / 20	321,60
3108-309-1600	5x32A Makine Prizi (eğik) (83x90)	Vidalı	IP 67	10 / 20	321,60
3108-307-1600	5x32A Duvar Prizi	Vidalı	IP 67	5	447,60
3108-320-1600	5x32A Makine Fişi (düz) (83x90)	Vidalı	IP 67	10	327,60
3108-318-1600	5x32A Makine Fişi (eğik) (85x85)	Vidalı	IP 67	10	334,10
3108-312-1600	5x32A Duvar Fişi	Vidalı	IP 67	5	471,70
3108-350-1600	5x32A Faz Dönüştürücü Fiş	Vidalı	IP 67	5 / 15	557,40
3108-354-1600	5x32A Faz Dönüştürücü Makine Fişi (83x90)	Vidalı	IP 67	10	577,20
3108-352-1600	5x32A Faz Dönüştürücü Duvar Fişi	Vidalı	IP 67	5	700,40
3108-360-0600	5x32A / IP 67 - Fiş Kontakt Koruma Kapak			1	63,70
3008-301-1600	5x32A Düz Fiş	Hızlı	IP 67	5 / 15	346,30
3008-302-1600	5x32A Eğik Fiş	Hızlı	IP 67	5	432,80
3008-304-1600	5x32A Uzatma Prizi	Hızlı	IP 67	5 / 15	433,40
3008-322-1675	5x32A Makine Prizi (düz) (75x75)	Hızlı	IP 67	10 / 20	400,60
3008-309-1600	5x32A Makine Prizi (eğik) (83x90)	Hızlı	IP 67	10 / 20	400,60
3008-307-1600	5x32A Duvar Prizi	Hızlı	IP 67	5	528,50
3008-320-1600	5x32A Makine Fişi (düz) (83x90)	Hızlı	IP 67	10	407,90
3008-318-1600	5x32A Makine Fişi (eğik) (85x85)	Hızlı	IP 67	10	415,90
3008-312-1600	5x32A Duvar Fişi	Hızlı	IP 67	5	568,40
3108-360-0600	5x32A / IP 67 - Fiş Kontakt Koruma Kapak			1	63,70



Switched Interlocked Prizler



**Paslanmaz Çelik
Gövde Vidaları**

Mekanik Kilitleme
1- Açma / 0- Kapatma

Vidalı Klemensler

Asma Kilit



Kullanımına Uygun
Maks. 32mm x Ø 5

**Kompakt
Gövde Tasarımı**

Sıvı Contalama



Teknik Özellikler

- IP 44 ve IP 65 koruma sınıfı
- Farklı topraklama kontak pozisyonlarına uygun üretim
- Sigortalı modellerde yedek sigorta bölümü
- Ön ve arka rakor girişleri; PG 16 ve M 25
- 3x16A / 4x16A / 5x16A / 3x32A / 4x32A / 5x32A seçenekleri

Mekanik Kilitleme

- Fiş takılmadan şalter 1 (ON) konumuna getirilemez ve enerji verilemez
- Fiş takıldığında şalter 1 (ON) konumuna getirilebilir ve enerji verilebilir
- Şalter 1 (ON) konumundayken (sistemde enerji varken) fiş çıkarılamaz
- Şalter 0 (OFF) konumuna getirildiğinde (sistemin enerjisi kesildiğinde) fiş çıkarılabilir
- Sigortalı modellerde şalter 1 (ON) konumundayken (sistemde enerji varken) sigorta kapağı açılmaz

Avantajlar

- Tüm bileşenleri gövde üzerinde (kapakta) toplanmıştır
- Küçük boyutu sayesinde yerden tasarruf sağlar
- Bağlantıya uygun, hazır kablolu şekilde üretilmektedir
- EN 60309 standartlarına uygundur

Farklı Topraklama Kontak Pozisyonları

>50V 300-500 Hz 3P-4P-5P=2h	380V 50Hz 440V 60Hz 4P=3h 220/380V 50Hz 250/440V 60Hz 5P=3h	100-130V 50-60 Hz 3P-4P-5P=4h	380-415 V 50-60 Hz 3P=9h 4P-5P=6h	600-690 V 50-60 Hz 4P-5P=5h 480-500V 50-60 Hz 3P-4P-5P=7h	200-250V 50-60 Hz 3P=6h 4P-5P=9h	>50V 100-300 Hz 3P=10h
-----------------------------------	--	-------------------------------------	--	--	---	------------------------------

Farklı topraklama kontak pozisyonlarındaki siparişleriniz için arayın.

IP 44		INTERLOCKED DUVAR PRİZLERİ		
Referans	Ürün Tanımı	Koruma Sınıfı	Kutu / Koli	₺ / Adet
3420-306-0600	3x16A - Interlocked Duvar Prizi	IP 44	1	1.636,50
3422-306-0600	4x16A - Interlocked Duvar Prizi	IP 44	1	1.713,50
3405-306-0600	5x16A - Interlocked Duvar Prizi	IP 44	1	1.790,00
3424-306-0600	3x32A - Interlocked Duvar Prizi	IP 44	1	1.687,80
3426-306-0600	4x32A - Interlocked Duvar Prizi	IP 44	1	1.764,40
3407-306-0600	5x32A - Interlocked Duvar Prizi	IP 44	1	1.841,10

IP 44		INTERLOCKED PANEL PRİZLERİ		
Referans	Ürün Tanımı	Koruma Sınıfı	Kutu / Koli	₺ / Adet
3420-450-0600	3x16A - Panoya Montaj Interlocked	IP 44	1	1.534,30
3422-450-0600	4x16A - Panoya Montaj Interlocked	IP 44	1	1.611,00
3405-450-0600	5x16A - Panoya Montaj Interlocked	IP 44	1	1.687,80
3424-450-0600	3x32A - Panoya Montaj Interlocked	IP 44	1	1.585,40
3426-450-0600	4x32A - Panoya Montaj Interlocked	IP 44	1	1.662,40
3407-450-0600	5x32A - Panoya Montaj Interlocked	IP 44	1	1.738,90

IP 44		SİGORTA YUVALI INTERLOCKED DUVAR PRİZLERİ		
Referans	Ürün Tanımı	Koruma Sınıfı	Kutu / Koli	₺ / Adet
3420-307-0600	3x16A - Interlocked Duvar Prizi (sigorta yuvalı / sigorta dahil değildir)	IP 44	1	2.199,30
3422-307-0600	4x16A - Interlocked Duvar Prizi (sigorta yuvalı / sigorta dahil değildir)	IP 44	1	2.326,90
3405-307-0600	5x16A - Interlocked Duvar Prizi (sigorta yuvalı / sigorta dahil değildir)	IP 44	1	2.455,00
3424-307-0600	3x32A - Interlocked Duvar Prizi (sigorta yuvalı / sigorta dahil değildir)	IP 44	1	2.250,40
3426-307-0600	4x32A - Interlocked Duvar Prizi (sigorta yuvalı / sigorta dahil değildir)	IP 44	1	2.378,00
3407-307-0600	5x32A - Interlocked Duvar Prizi (sigorta yuvalı / sigorta dahil değildir)	IP 44	1	2.506,10

IP 44		SİGORTA YUVALI INTERLOCKED PANEL PRİZLERİ		
Referans	Ürün Tanımı	Koruma Sınıfı	Kutu / Koli	₺ / Adet
3420-460-0600	3x16A - Panoya Montaj Interlocked (sigorta yuvalı / sigorta dahil değildir)	IP 44	1	2.096,80
3422-460-0600	4x16A - Panoya Montaj Interlocked (sigorta yuvalı / sigorta dahil değildir)	IP 44	1	2.224,90
3405-460-0600	5x16A - Panoya Montaj Interlocked (sigorta yuvalı / sigorta dahil değildir)	IP 44	1	2.352,60
3424-460-0600	3x32A - Panoya Montaj Interlocked (sigorta yuvalı / sigorta dahil değildir)	IP 44	1	2.147,90
3426-460-0600	4x32A - Panoya Montaj Interlocked (sigorta yuvalı / sigorta dahil değildir)	IP 44	1	2.276,00
3407-460-0600	5x32A - Panoya Montaj Interlocked (sigorta yuvalı / sigorta dahil değildir)	IP 44	1	2.403,70



10x38		SİGORTA	
Referans	Ürün Tanımı	₺ / Adet	
3400-016-0000	16A - Sigorta (10x38)	76,60	
3400-032-0000	32A - Sigorta (10x38)	76,60	

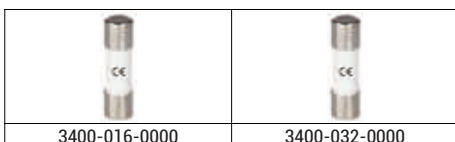

IP 65		INTERLOCKED DUVAR PRİZLERİ		
Referans	Ürün Tanımı	Koruma Sınıfı	Kutu / Koli	₺ / Adet
3421-306-0600	3x16A - Interlocked Duvar Prizi	IP 65	1	1.994,70
3423-306-0600	4x16A - Interlocked Duvar Prizi	IP 65	1	2.071,30
3406-306-0600	5x16A - Interlocked Duvar Prizi	IP 65	1	2.147,90
3425-306-0600	3x32A - Interlocked Duvar Prizi	IP 65	1	2.045,70
3427-306-0600	4x32A - Interlocked Duvar Prizi	IP 65	1	2.122,40
3408-306-0600	5x32A - Interlocked Duvar Prizi	IP 65	1	2.199,30

IP 65		INTERLOCKED PANEL PRİZLERİ		
Referans	Ürün Tanımı	Koruma Sınıfı	Kutu / Koli	₺ / Adet
3421-450-0600	3x16A - Panoya Montaj Interlocked	IP 65	1	1.892,20
3423-450-0600	4x16A - Panoya Montaj Interlocked	IP 65	1	1.969,10
3406-450-0600	5x16A - Panoya Montaj Interlocked	IP 65	1	2.045,70
3425-450-0600	3x32A - Panoya Montaj Interlocked	IP 65	1	1.943,60
3427-450-0600	4x32A - Panoya Montaj Interlocked	IP 65	1	2.020,20
3408-450-0600	5x32A - Panoya Montaj Interlocked	IP 65	1	2.096,80

IP 65		SİGORTA YUVALI INTERLOCKED DUVAR PRİZLERİ		
Referans	Ürün Tanımı	Koruma Sınıfı	Kutu / Koli	₺ / Adet
3421-307-0600	3x16A - Interlocked Duvar Prizi (sigorta yuvalı / sigorta dahil değildir)	IP 65	1	2.557,20
3423-307-0600	4x16A - Interlocked Duvar Prizi (sigorta yuvalı / sigorta dahil değildir)	IP 65	1	2.685,20
3406-307-0600	5x16A - Interlocked Duvar Prizi (sigorta yuvalı / sigorta dahil değildir)	IP 65	1	2.812,90
3425-307-0600	3x32A - Interlocked Duvar Prizi (sigorta yuvalı / sigorta dahil değildir)	IP 65	1	2.608,20
3427-307-0600	4x32A - Interlocked Duvar Prizi (sigorta yuvalı / sigorta dahil değildir)	IP 65	1	2.736,30
3408-307-0600	5x32A - Interlocked Duvar Prizi (sigorta yuvalı / sigorta dahil değildir)	IP 65	1	2.864,00

IP 65		SİGORTA YUVALI INTERLOCKED PANEL PRİZLERİ		
Referans	Ürün Tanımı	Koruma Sınıfı	Kutu / Koli	₺ / Adet
3421-460-0600	3x16A - Panoya Montaj Interlocked (sigorta yuvalı / sigorta dahil değildir)	IP 65	1	2.455,00
3423-460-0600	4x16A - Panoya Montaj Interlocked (sigorta yuvalı / sigorta dahil değildir)	IP 65	1	2.582,70
3406-460-0600	5x16A - Panoya Montaj Interlocked (sigorta yuvalı / sigorta dahil değildir)	IP 65	1	2.710,70
3425-460-0600	3x32A - Panoya Montaj Interlocked (sigorta yuvalı / sigorta dahil değildir)	IP 65	1	2.506,10
3427-460-0600	4x32A - Panoya Montaj Interlocked (sigorta yuvalı / sigorta dahil değildir)	IP 65	1	2.633,80
3408-460-0600	5x32A - Panoya Montaj Interlocked (sigorta yuvalı / sigorta dahil değildir)	IP 65	1	2.761,80



10x38		SİGORTA	
Referans	Ürün Tanımı	₺ / Adet	
3400-016-0000	16A - Sigorta (10x38)	76,60	
3400-032-0000	32A - Sigorta (10x38)	76,60	

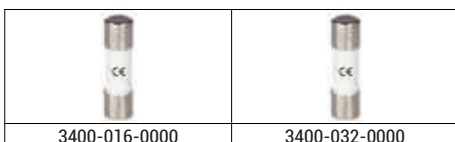

KOMBİ DUVAR PRİZLERİ

Referans	Ürün Tanımı	Bağlantı Şekli	Koruma Sınıfı	Kutu / Koli	₺ / Adet
3120-600-0900	3x16A Kombi Duvar Prizi	Vidalı	IP 44	1	618,70
3122-600-1600	4x16A Kombi Duvar Prizi	Vidalı	IP 44	1	641,60
3105-600-1600	5x16A Kombi Duvar Prizi	Vidalı	IP 44	1	721,10

SİGORTALI KOMBİ DUVAR PRİZLERİ

Referans	Ürün Tanımı	Bağlantı Şekli	Koruma Sınıfı	Kutu / Koli	₺ / Adet
3120-605-0900	3x16A Sigortalı Kombi Duvar Prizi	Vidalı	IP 44	1	683,60
3122-605-1600	4x16A Sigortalı Kombi Duvar Prizi	Vidalı	IP 44	1	705,60
3105-605-1600	5x16A Sigortalı Kombi Duvar Prizi	Vidalı	IP 44	1	785,20
3124-605-0900	3x32A Sigortalı Kombi Duvar Prizi	Vidalı	IP 44	1	848,20
3126-605-1600	4x32A Sigortalı Kombi Duvar Prizi	Vidalı	IP 44	1	917,90
3107-605-1600	5x32A Sigortalı Kombi Duvar Prizi	Vidalı	IP 44	1	938,10

ŞALTERLİ DUVAR PRİZLERİ

Referans	Ürün Tanımı	Bağlantı Şekli	Koruma Sınıfı	Kutu / Koli	₺ / Adet
3120-610-0900	3x16A Şalterli Duvar Prizi	Vidalı	IP 44	1	1.503,00
3122-610-1600	4x16A Şalterli Duvar Prizi	Vidalı	IP 44	1	1.518,80
3105-610-1600	5x16A Şalterli Duvar Prizi	Vidalı	IP 44	1	1.576,20
3124-610-0900	3x32A Şalterli Duvar Prizi	Vidalı	IP 44	1	1.620,60
3126-610-1600	4x32A Şalterli Duvar Prizi	Vidalı	IP 44	1	1.670,40
3107-610-1600	5x32A Şalterli Duvar Prizi	Vidalı	IP 44	1	1.685,10



Kombi Duvar Prizi



Sigortalı Kombi Duvar Prizi



Şalterli Duvar Prizi

KOMBİ DUVAR FİŞİ

Referans	Ürün Tanımı	Bağlantı Şekli	Koruma Sınıfı	Kutu / Koli	₺ / Adet
3120-650-0900	3x16A Kombi Duvar Fişi	Vidalı	IP 44	1	442,50
3122-650-1600	4x16A Kombi Duvar Fişi	Vidalı	IP 44	1	453,90
3105-650-1600	5x16A Kombi Duvar Fişi	Vidalı	IP 44	1	511,10

ŞALTERLİ DUVAR FİŞİ

Referans	Ürün Tanımı	Bağlantı Şekli	Koruma Sınıfı	Kutu / Koli	₺ / Adet
3120-660-0900	3x16A Şalterli Duvar Fişi	Vidalı	IP 44	1	1.503,80
3122-660-1600	4x16A Şalterli Duvar Fişi	Vidalı	IP 44	1	1.514,40
3105-660-1600	5x16A Şalterli Duvar Fişi	Vidalı	IP 44	1	1.572,00
3124-660-0900	3x32A Şalterli Duvar Fişi	Vidalı	IP 44	1	1.618,40
3126-660-1600	4x32A Şalterli Duvar Fişi	Vidalı	IP 44	1	1.670,40
3107-660-1600	5x32A Şalterli Duvar Fişi	Vidalı	IP 44	1	1.685,10



Kombi Duvar Fişi



Şalterli Duvar Fişi

Çoklu Prizler (Multiplex Serisi)

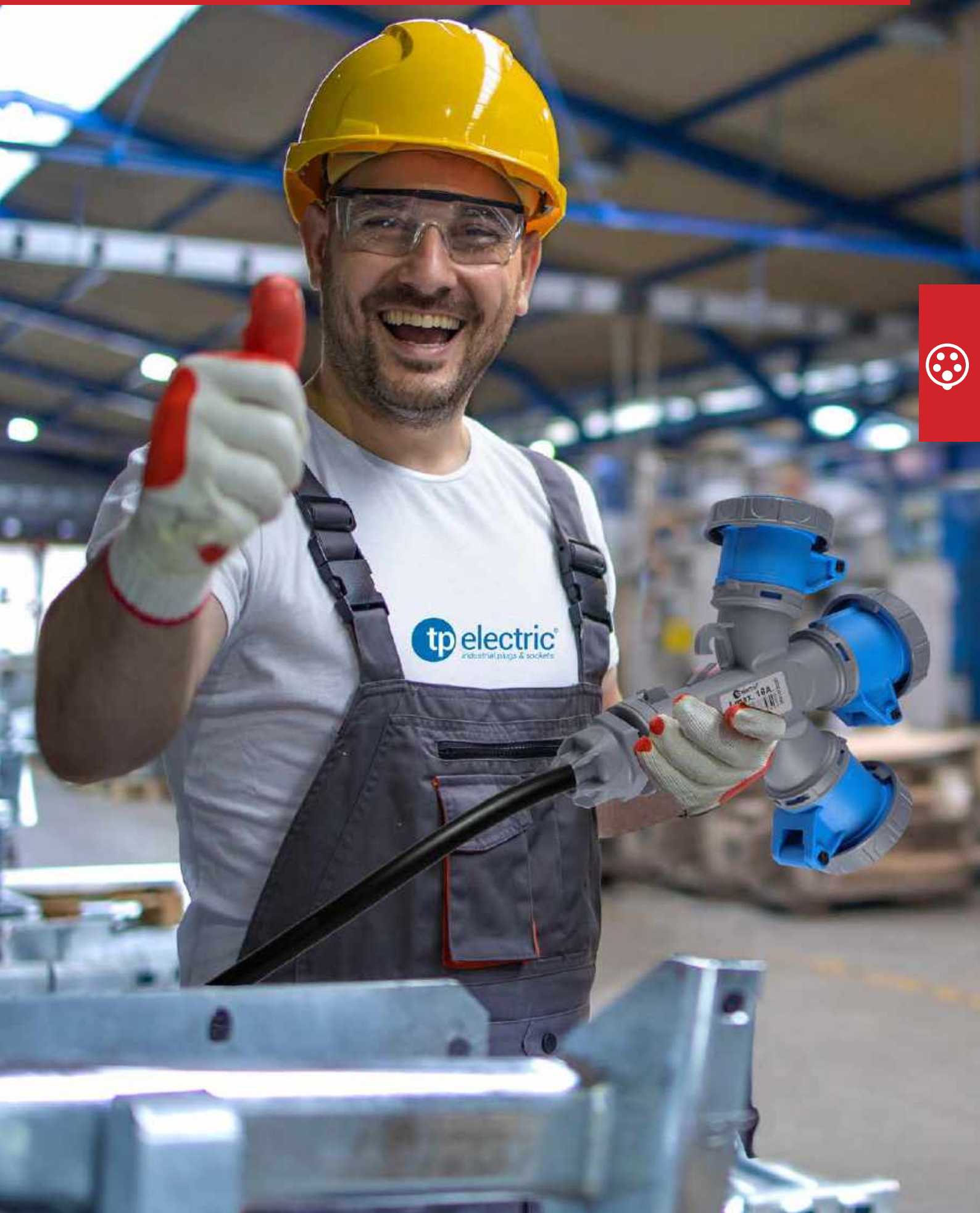

3x16A

İKİ YÖNLÜ ÇOKLU PRİZLER (2P + E) 6h / 250 V. AC

Referans	Ürün Tanımı	Bağlantı Şekli	Koruma Sınıfı	Kutu / Koli	₺ / Adet
3120-512-0900	CEE Çoklu 2Y Priz 2x(3x16A) Priz 3x16A Fiş IP44 (Fiş Beslemeli)	Vidalı	IP 44	5	1.182,90
3121-512-0900	CEE Çoklu 2Y Priz 2x(3x16A) Priz 3x16A Fiş IP67 (Fiş Beslemeli)	Vidalı	IP 67	5	1.585,90
3120-502-0900	CEE Çoklu 2Y Priz 2x(3x16A) Priz IP44 (Kablo Beslemeli)	Vidalı	IP 44	5	994,60
3121-502-0900	CEE Çoklu 2Y Priz 2x(3x16A) Priz IP67 (Kablo Beslemeli)	Vidalı	IP 67	5	1.248,90



3120-512-0900



3121-512-0900



3120-502-0900



3121-502-0900

3x32A

İKİ YÖNLÜ ÇOKLU PRİZLER (2P + E) 6h / 250 V. AC

Referans	Ürün Tanımı	Bağlantı Şekli	Koruma Sınıfı	Kutu / Koli	₺ / Adet
3124-512-0900	CEE Çoklu 2Y Priz 2x(3x32A) Priz 3x32A Fiş IP44 (Fiş Beslemeli)	Vidalı	IP 44	5	1.458,00
3125-512-0900	CEE Çoklu 2Y Priz 2x(3x32A) Priz 3x32A Fiş IP67 (Fiş Beslemeli)	Vidalı	IP 67	5	1.831,40
3124-502-0900	CEE Çoklu 2Y Priz 2x(3x32A) Priz IP44 (Kablo Beslemeli)	Vidalı	IP 44	5	1.178,70
3125-502-0900	CEE Çoklu 2Y Priz 2x(3x32A) Priz IP67 (Kablo Beslemeli)	Vidalı	IP 67	5	1.424,00



3124-512-0900



3125-512-0900



3124-502-0900



3125-502-0900

4x32A

İKİ YÖNLÜ ÇOKLU PRİZLER (3P + E) 6h / 380-415 V. AC

Referans	Ürün Tanımı	Bağlantı Şekli	Koruma Sınıfı	Kutu / Koli	₺ / Adet
3126-512-1600	CEE Çoklu 2Y Priz 2x(4x32A) Priz 4x32A Fiş IP44 (Fiş Beslemeli)	Vidalı	IP 44	5	1.607,60
3127-512-1600	CEE Çoklu 2Y Priz 2x(4x32A) Priz 4x32A Fiş IP67 (Fiş Beslemeli)	Vidalı	IP 67	4	1.972,10
3126-502-1600	CEE Çoklu 2Y Priz 2x(4x32A) Priz IP44 (Kablo Beslemeli)	Vidalı	IP 44	6	1.260,80
3127-502-1600	CEE Çoklu 2Y Priz 2x(4x32A) Priz IP67 (Kablo Beslemeli)	Vidalı	IP 67	5	1.533,00



3126-512-1600



3127-512-1600



3126-502-1600



3127-502-1600

5x16A

İKİ YÖNLÜ ÇOKLU PRİZLER (3P + N + E) 6h / 380-415 V. AC

Referans	Ürün Tanımı	Bağlantı Şekli	Koruma Sınıfı	Kutu / Koli	₺ / Adet
3105-512-1600	CEE Çoklu 2Y Priz 2x(5x16A) Priz 5X16A Fiş IP44 (Fiş Beslemeli)	Vidalı	IP 44	5	1.449,00
3106-512-1600	CEE Çoklu 2Y Priz 2x(5x16A) Priz 5X16A Fiş IP67 (Fiş Beslemeli)	Vidalı	IP 67	5	1.835,60
3105-502-1600	CEE Çoklu 2Y Priz 2x(5x16A) Priz IP44 (Kablo Beslemeli)	Vidalı	IP 44	5	1.174,30
3106-502-1600	CEE Çoklu 2Y Priz 2x(5x16A) Priz IP67 (Kablo Beslemeli)	Vidalı	IP 67	5	1.418,60



3105-512-1600



3106-512-1600



3105-502-1600



3106-502-1600

3x16A

ÜÇ YÖNLÜ ÇOKLU PRİZLER (2P + E) 6h / 250 V. AC

Referans	Ürün Tanımı	Bağlantı Şekli	Koruma Sınıfı	Kutu / Koli	₺ / Adet
3120-513-0900	CEE Çoklu 3Y Priz 3x(3x16A) Priz 3x16A Fiş IP44 (Fiş Beslemeli)	Vidalı	IP 44	5	1.526,50
3121-513-0900	CEE Çoklu 3Y Priz 3x(3x16A) Priz 3x16A Fiş IP67 (Fiş Beslemeli)	Vidalı	IP 67	5	2.058,60
3120-503-0900	CEE Çoklu 3Y Priz 3x(3x16A) Priz IP44 (Kablo Beslemeli)	Vidalı	IP 44	5	1.338,30
3121-503-0900	CEE Çoklu 3Y Priz 3x(3x16A) Priz IP67 (Kablo Beslemeli)	Vidalı	IP 67	5	1.725,40



3120-513-0900



3121-513-0900



3120-503-0900



3121-503-0900

3x32A

ÜÇ YÖNLÜ ÇOKLU PRİZLER (2P + E) 6h / 250 V. AC

Referans	Ürün Tanımı	Bağlantı Şekli	Koruma Sınıfı	Kutu / Koli	₺ / Adet
3124-513-0900	CEE Çoklu 3Y Priz 3x(3x32A) Priz 3x32A Fiş IP44 (Fiş Beslemeli)	Vidalı	IP 44	4	1.894,20
3125-513-0900	CEE Çoklu 3Y Priz 3x(3x32A) Priz 3x32A Fiş IP67 (Fiş Beslemeli)	Vidalı	IP 67	3	2.390,20
3124-503-0900	CEE Çoklu 3Y Priz 3x(3x32A) Priz IP44 (Kablo Beslemeli)	Vidalı	IP 44	5	1.614,50
3125-503-0900	CEE Çoklu 3Y Priz 3x(3x32A) Priz IP67 (Kablo Beslemeli)	Vidalı	IP 67	5	1.982,80



3124-513-0900



3125-513-0900



3124-503-0900



3125-503-0900

4x32A

ÜÇ YÖNLÜ ÇOKLU PRİZLER (3P + E) 6h / 380-415 V. AC

Referans	Ürün Tanımı	Bağlantı Şekli	Koruma Sınıfı	Kutu / Koli	₺ / Adet
3126-513-1600	CEE Çoklu 3Y Priz 3x(4x32A) Priz 4x32A Fiş IP44 (Fiş Beslemeli)	Vidalı	IP 44	4	2.084,50
3127-513-1600	CEE Çoklu 3Y Priz 3x(4x32A) Priz 4x32A Fiş IP67 (Fiş Beslemeli)	Vidalı	IP 67	3	2.585,10
3126-503-1600	CEE Çoklu 3Y Priz 3x(4x32A) Priz IP44 (Kablo Beslemeli)	Vidalı	IP 44	5	1.738,00
3127-503-1600	CEE Çoklu 3Y Priz 3x(4x32A) Priz IP67 (Kablo Beslemeli)	Vidalı	IP 67	5	2.146,00



3126-513-1600



3127-513-1600



3126-503-1600



3127-503-1600

5x16A

ÜÇ YÖNLÜ ÇOKLU PRİZLER (3P + N + E) 6h / 380-415 V. AC

Referans	Ürün Tanımı	Bağlantı Şekli	Koruma Sınıfı	Kutu / Koli	₺ / Adet
3105-513-1600	CEE Çoklu 3Y Priz 3x(5x16A) Priz 5x16A Fiş IP44 (Fiş Beslemeli)	Vidalı	IP 44	5	1.883,10
3106-513-1600	CEE Çoklu 3Y Priz 3x(5x16A) Priz 5x16A Fiş IP67 (Fiş Beslemeli)	Vidalı	IP 67	5	2.391,50
3105-503-1600	CEE Çoklu 3Y Priz 3x(5x16A) Priz IP44 (Kablo Beslemeli)	Vidalı	IP 44	5	1.608,40
3106-503-1600	CEE Çoklu 3Y Priz 3x(5x16A) Priz IP67 (Kablo Beslemeli)	Vidalı	IP 67	5	1.974,20



3105-513-1600



3106-513-1600



3105-503-1600



3106-503-1600



2x16A

İKİ YÖNLÜ ALÇAK GERİLİM ÇOKLU PRİZLER

Referans	Ürün Tanımı	Bağlantı Şekli	Koruma Sınıfı	Kutu / Koli	₺ / Adet
3118-502-1800	CEE Çoklu 2Y Priz 2x(2x16A 24V)Priz (Kablo beslemeli)	Vidalı	IP44	5	1.363,30
3119-502-1800	CEE Çoklu 2Y Priz 2x(2x16A 24V)Priz (Kablo beslemeli)	Vidalı	IP67	5	1.713,40
3118-512-1800	CEE Çoklu 2Y Priz 2x(2x16A 24V)Priz 2x16A 24V Fiş (Fiş beslemeli)	Vidalı	IP44	5	1.605,90
3119-512-1800	CEE Çoklu 2Y Priz 2x(2x16A 24V)Priz 2x16A 24V Fiş (Fiş beslemeli)	Vidalı	IP67	5	2.102,90



3x16A

İKİ YÖNLÜ ALÇAK GERİLİM ÇOKLU PRİZLER

Referans	Ürün Tanımı	Bağlantı Şekli	Koruma Sınıfı	Kutu / Koli	₺ / Adet
3120-502-1800	CEE Çoklu 2Y Priz 2x(3x16A 24V)Priz (Kablo beslemeli)	Vidalı	IP44	5	1.528,80
3121-502-1800	CEE Çoklu 2Y Priz 2x(3x16A 24V)Priz (Kablo beslemeli)	Vidalı	IP67	5	1.934,70
3120-512-1800	CEE Çoklu 2Y Priz 2x(3x16A 24V)Priz 3x16A 24V Fiş (Fiş beslemeli)	Vidalı	IP44	5	1.837,30
3121-512-1800	CEE Çoklu 2Y Priz 2x(3x16A 24V)Priz 3x16A 24V Fiş (Fiş beslemeli)	Vidalı	IP67	5	2.412,90



2x16A

ÜÇ YÖNLÜ ALÇAK GERİLİM ÇOKLU PRİZLER

Referans	Ürün Tanımı	Bağlantı Şekli	Koruma Sınıfı	Kutu / Koli	₺ / Adet
3118-503-1800	CEE Çoklu 3Y Priz 3x(2x16A 24V)Priz (Kablo beslemeli)	Vidalı	IP44	5	1.854,90
3119-503-1800	CEE Çoklu 3Y Priz 3x(2x16A 24V)Priz (Kablo beslemeli)	Vidalı	IP67	5	2.380,80
3118-513-1800	CEE Çoklu 3Y Priz 3x(2x16A 24V)Priz 2x16A 24V Fiş (Fiş beslemeli)	Vidalı	IP44	5	2.097,50
3119-513-1800	CEE Çoklu 3Y Priz 3x(2x16A 24V)Priz 2x16A 24V Fiş (Fiş beslemeli)	Vidalı	IP67	5	2.773,30

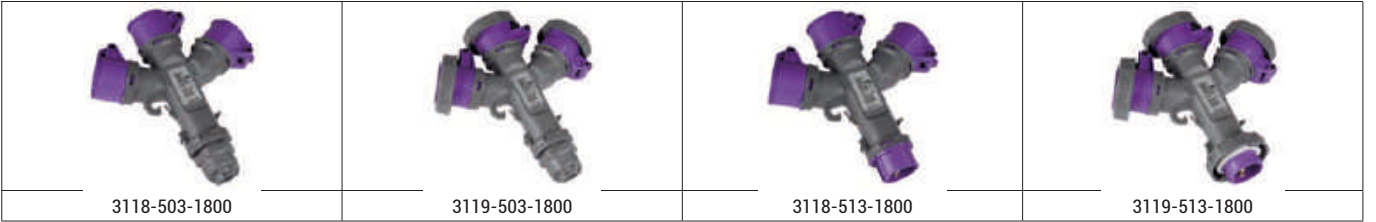

3x16A

ÜÇ YÖNLÜ ALÇAK GERİLİM ÇOKLU PRİZLER





Referans	Ürün Tanımı	Bağlantı Şekli	Koruma Sınıfı	Kutu / Koli	₺ / Adet
3120-503-1800	CEE Çoklu 3Y Priz 3x(3x16A 24V)Priz (Kablo beslemeli)	Vidalı	IP44	5	2.102,90
3121-503-1800	CEE Çoklu 3Y Priz 3x(3x16A 24V)Priz (Kablo beslemeli)	Vidalı	IP67	5	2.712,20
3120-513-1800	CEE Çoklu 3Y Priz 3x(3x16A 24V)Priz 3x16A 24V Fiş (Fiş beslemeli)	Vidalı	IP44	5	2.412,10
3121-513-1800	CEE Çoklu 3Y Priz 3x(3x16A 24V)Priz 3x16A 24V Fiş (Fiş beslemeli)	Vidalı	IP67	5	3.190,50



3x16A		İKİ YÖNLÜ ÇOKLU PANO PRİZLERİ			
Referans	Ürün Tanımı	Bağlantı Şekli	Koruma Sınıfı	Kutu / Koli	₺ / Adet
3120-522-0900	CEE Çoklu 2Y 2xPP (DIN NORMU) IP44	Vidalı	IP44	5	843,80
3120-522-09FR	CEE Çoklu 2Y 2xPP (Fransız) IP44	Vidalı	IP44	5	880,70
3120-532-0900	CEE Çoklu 2Y 2xPP (DIN NORMU) 3x16A Fiş IP44	Vidalı	IP44	5	980,70
3120-532-09FR	CEE Çoklu 2Y 2xPP (Fransız) 3x16A Fiş IP44	Vidalı	IP44	5	1.017,70

			
3120-522-0900	3120-522-09FR	3120-532-0900	3120-532-09FR

3x16A		ÜÇ YÖNLÜ ÇOKLU PANO PRİZLERİ			
Referans	Ürün Tanımı	Bağlantı Şekli	Koruma Sınıfı	Kutu / Koli	₺ / Adet
3120-523-0900	CEE Çoklu 3Y 3xPP (DIN NORMU) IP44	Vidalı	IP44	5	903,60
3120-523-09FR	CEE Çoklu 3Y 3xPP (Fransız) IP44	Vidalı	IP44	5	1.136,10
3120-533-0900	CEE Çoklu 3Y 3xPP (DIN NORMU) 3x16A Fiş IP44	Vidalı	IP44	5	1.217,00
3120-533-09FR	CEE Çoklu 3Y 3xPP (Fransız) 3x16A Fiş IP44	Vidalı	IP44	5	1.273,00

			
3120-523-0900	3120-523-09FR	3120-533-0900	3120-533-09FR



3x16A		CEE NORM ADAPTÖR			
Referans	Ürün Tanımı	Bağlantı Şekli	Koruma Sınıfı	Kutu / Koli	₺ / Adet
3120-700-0900	CEE 3x16A DIN Pano Prizi Adaptörü	Vidalı	IP44	5	536,30
3120-704-0900	CEE 3x16A Fransız Tipi Pano Prizi Adaptörü	Vidalı	IP44	5	554,80



3120-700-0900



3120-704-0900

5x16A		CEE NORM ADAPTÖR			
Referans	Ürün Tanımı	Bağlantı Şekli	Koruma Sınıfı	Kutu / Koli	₺ / Adet
3105-700-1600	CEE 5x16A DIN Pano Prizi Adaptörü	Vidalı	IP44	5	622,40
3105-704-1600	CEE 5x16A Fransız Tipi Pano Prizi Adaptörü	Vidalı	IP44	5	640,90



3105-700-1600









3105-704-1600









63A-125A Alpha Connectors









4x63A		ALPHA CON. - IP 44 FİŞ PRİZLER (3P+E) 6h / 380-415 V. AC				
Referans	Ürün Tanımı	Bağlantı Şekli	Koruma Sınıfı	Kutu / Koli	₺ / Adet	
3131-301-1610	4x63A Alpha - Düz Fiş	Vidalı	IP 44	4	667,70	
3131-304-1610	4x63A Alpha - Uzatma Prizi	Vidalı	IP 44	4	996,20	
3131-307-1610	4x63A Alpha - Duvar Prizi	Vidalı	IP 44	2	1.085,20	
3131-322-1610	4x63A Alpha - Mak. Prizi	Vidalı	IP 44	4	694,90	
3131-322-1615	4x63A Alpha - Mak. Prizi Yekpare	Vidalı	IP 44	4	694,90	
3131-324-1610	4x63A Alpha - Mak. Fişi	Vidalı	IP 44	4	678,00	

					
3131-301-1610	3131-304-1610	3131-307-1610	3131-322-1610	3131-322-1615	3131-324-1610







4x63A		ALPHA CON. - IP 67 FİŞ PRİZLER (3P+E) 6h / 380-415 V. AC				
Referans	Ürün Tanımı	Bağlantı Şekli	Koruma Sınıfı	Kutu / Koli	₺ / Adet	
3132-301-1610	4x63A Alpha - Düz Fiş	Vidalı	IP 67	4	718,40	
3132-304-1610	4x63A Alpha - Uzatma Prizi	Vidalı	IP 67	4	1.034,60	
3132-307-1610	4x63A Alpha - Duvar Prizi	Vidalı	IP 67	2	1.190,70	
3132-322-1610	4x63A Alpha - Mak. Prizi	Vidalı	IP 67	4	812,40	
3132-322-1615	4x63A Alpha - Mak. Prizi Yekpare	Vidalı	IP 67	4	812,40	
3132-324-1610	4x63A Alpha - Mak. Fişi	Vidalı	IP 67	4	812,40	

					
3132-301-1610	3132-304-1610	3132-307-1610	3132-322-1610	3132-322-1615	3132-324-1610







5x63A		ALPHA CON. IP 44 FİŞ PRİZLER (3P+N+E) 6h / 380-415 V. AC				
Referans	Ürün Tanımı	Bağlantı Şekli	Koruma Sınıfı	Kutu / Koli	₺ / Adet	
3133-301-1610	5x63A Alpha - Düz Fiş	Vidalı	IP 44	4	817,30	
3133-304-1610	5x63A Alpha - Uzatma Prizi	Vidalı	IP 44	4	1.131,20	
3133-307-1610	5x63A Alpha - Duvar Prizi	Vidalı	IP 44	2	1.255,20	
3133-322-1610	5x63A Alpha - Mak. Prizi	Vidalı	IP 44	4	862,70	
3133-322-1615	5x63A Alpha - Mak. Prizi Yekpare	Vidalı	IP 44	4	862,70	
3133-324-1610	5x63A Alpha - Mak. Fişi	Vidalı	IP 44	4	855,30	

					
3133-301-1610	3133-304-1610	3133-307-1610	3133-322-1610	3133-322-1615	3133-324-1610







5x63A		ALPHA CON. IP 67 FİŞ PRİZLER (3P+N+E) 6h / 380-415 V. AC				
Referans	Ürün Tanımı	Bağlantı Şekli	Koruma Sınıfı	Kutu / Koli	₺ / Adet	
3134-301-1610	5x63A Alpha - Düz Fiş	Vidalı	IP 67	4	928,90	
3134-304-1610	5x63A Alpha - Uzatma Prizi	Vidalı	IP 67	4	1.206,40	
3134-307-1610	5x63A Alpha - Duvar Prizi	Vidalı	IP 67	2	1.382,00	
3134-322-1610	5x63A Alpha - Mak. Prizi	Vidalı	IP 67	4	1.012,50	
3134-322-1615	5x63A Alpha - Mak. Prizi Yekpare	Vidalı	IP 67	4	1.012,50	
3134-324-1610	5x63A Alpha - Mak. Fişi	Vidalı	IP 67	4	1.019,90	

					
3134-301-1610	3134-304-1610	3134-307-1610	3134-322-1610	3134-322-1615	3134-324-1610

4x125A		ALPHA CON. - IP 67 FİŞ PRİZLER (3P+E) 6h / 380-415 V. AC			
Referans	Ürün Tanımı	Bağlantı Şekli	Koruma Sınıfı	Kutu / Koli	₺ / Adet
3137-301-1610	4x125A Alpha - Düz Fiş	Vidalı	IP 67	2	2.235,70
3137-304-1610	4x125A Alpha - Uzatma Prizi	Vidalı	IP 67	2	2.299,00
3137-307-1610	4x125A Alpha - Duvar Prizi	Vidalı	IP 67	1	2.819,10
3137-322-1610	4x125A Alpha - Mak. Prizi	Vidalı	IP 67	2	2.178,10
3137-322-1615	4x125A Alpha - Mak. Prizi Yekpare	Vidalı	IP 67	2	2.178,10
3137-324-1610	4x125A Alpha - Mak. Fişi	Vidalı	IP 67	2	2.212,20

					
3137-301-1610	3137-304-1610	3137-307-1610	3137-322-1610	3137-322-1615	3137-324-1610

5x125A		ALPHA CON. - IP67 FİŞ PRİZLER (3P+N+E) 6h 380-415 V. AC			
Referans	Ürün Tanımı	Bağlantı Şekli	Koruma Sınıfı	Kutu / Koli	₺ / Adet
3138-301-1610	5x125A Alpha - Düz Fiş	Vidalı	IP 67	2	2.280,50
3138-304-1610	5x125A Alpha - Uzatma Prizi	Vidalı	IP 67	2	2.362,50
3138-307-1610	5x125A Alpha - Duvar Prizi	Vidalı	IP 67	1	2.943,10
3138-322-1610	5x125A Alpha - Mak. Prizi	Vidalı	IP 67	2	2.196,20
3138-322-1615	5x125A Alpha - Mak. Prizi Yekpare	Vidalı	IP 67	2	2.196,20
3138-324-1610	5x125A Alpha - Mak. Fişi	Vidalı	IP 67	2	2.256,30

					
3138-301-1610	3138-304-1610	3138-307-1610	3138-322-1610	3138-322-1615	3138-324-1610



Gövde ve kontak taşıma gövdeleri (düz fiş ve uzatma prizlerinde)

ayrı parçalardan oluşmaktadır.



Düz Fiş



Uzatma Prizi



Flanş ve kontak taşıma gövdeleri (makine fişi ve makine prizlerinde)

ayrı parçalardan oluşmaktadır.



Makine Fişi



Makine Prizi



Böylece, flanş sökmeden

kablolama ve fiş-priz değişimi yapılabilir.



Prizler için yeni kontak yapısı
"alpha contact"

63A-125A Standart Ürünler









DT 2 12 2021
R 693151
120983









3x63A		STANDART - IP 44 FİŞ PRİZLER (2P+E+p) 6h / 250 V. AC			
Referans	Ürün Tanımı	Bağlantı Şekli	Koruma Sınıfı	Kutu / Koli	₺ / Adet
3128-301-0900	3x63A Düz Fiş	Vidalı	IP 44	4	708,20
3128-304-0900	3x63A Uzatma Prizi	Vidalı	IP 44	4	1.030,40
3128-322-0900	3x63A Makine Prizi (düz) (100x107)	Vidalı	IP 44	4	721,00
3128-309-0900	3x63A Makine Prizi (eğik) (100x107)	Vidalı	IP 44	4	721,00
3128-307-0900	3x63A Duvar Prizi	Vidalı	IP 44	2	1.123,20
3128-320-0900	3x63A Makine Fişi (düz) (100x100)	Vidalı	IP 44	4	721,00
3128-318-0900	3x63A Makine Fişi (eğik) (100x107)	Vidalı	IP 44	4	787,50
3128-312-0900	3x63A Duvar Fişi	Vidalı	IP 44	2	1.025,60
3128-500-0900	3x63A Kombi Duvar Prizi (duvar prizi + 2 adet pano prizi)	Vidalı	IP 44	2	1.339,50

					
3128-301-0900	3128-304-0900	3128-322-0900	3128-309-0900	3128-307-0900	3128-320-0900

3x63A		STANDART - IP 67 FİŞ PRİZLER (2P+E+p) 6h / 250 V. AC			
Referans	Ürün Tanımı	Bağlantı Şekli	Koruma Sınıfı	Kutu / Koli	₺ / Adet
3129-301-0900	3x63A Düz Fiş	Vidalı	IP 67	4	753,30
3129-304-0900	3x63A Uzatma Prizi	Vidalı	IP 67	4	1.041,90
3129-322-0900	3x63A Makine Prizi (düz) (100x107)	Vidalı	IP 67	4	830,40
3129-309-0900	3x63A Makine Prizi (eğik) (100x107)	Vidalı	IP 67	4	830,40
3129-307-0900	3x63A Duvar Prizi	Vidalı	IP 67	2	1.185,00
3129-320-0900	3x63A Makine Fişi (düz) (100x100)	Vidalı	IP 67	4	830,40
3129-318-0900	3x63A Makine Fişi (eğik) (100x107)	Vidalı	IP 67	4	864,30
3129-312-0900	3x63A Duvar Fişi	Vidalı	IP 67	2	1.156,20
3129-500-0900	3x63A Kombi Duvar Prizi (duvar prizi + 2 adet pano prizi)	Vidalı	IP 67	2	1.409,90
21133-3840-06	Fiş Kontakt Koruma Kapağı			1	74,60

					
3129-301-0900	3129-304-0900	3129-322-0900	3129-309-0900	3129-307-0900	3129-320-0900

4x63A		STANDART - IP 44 FİŞ PRİZLER (3P+E+p) 6h / 380-415 V. AC			
Referans	Ürün Tanımı	Bağlantı Şekli	Koruma Sınıfı	Kutu / Koli	₺ / Adet
3131-301-1600	4x63A Düz Fiş	Vidalı	IP 44	4	674,60
3131-304-1600	4x63A Uzatma Prizi	Vidalı	IP 44	4	1.006,30
3131-322-1600	4x63A Makine Prizi (düz) (100x107)	Vidalı	IP 44	4	710,80
3131-309-1600	4x63A Makine Prizi (eğik) (100x107)	Vidalı	IP 44	4	710,80
3131-307-1600	4x63A Duvar Prizi	Vidalı	IP 44	2	1.096,20
3131-320-1600	4x63A Makine Fişi (düz) (100x100)	Vidalı	IP 44	4	684,80
3131-324-1600	4x63A Uzun Gövdeli Makine Fişi	Vidalı	IP 44	4	700,90
3131-318-1600	4x63A Makine Fişi (eğik) (100x107)	Vidalı	IP 44	4	791,70
3131-312-1600	4x63A Duvar Fişi	Vidalı	IP 44	2	1.062,10
3131-500-1600	4x63A Kombi Duvar Prizi (duvar prizi + 2 adet pano prizi)	Vidalı	IP 44	2	1.274,70

					
3131-301-1600	3131-304-1600	3131-307-1600	3131-320-1600	3131-324-1600	3131-318-1600

4x63A STANDART - IP 67 FİŞ PRİZLER (3P+E+p) 6h / 380-415 V. AC

Referans	Ürün Tanımı	Bağlantı Şekli	Koruma Sınıfı	Kutu / Koli	₺ / Adet
3132-301-1600	4x63A Düz Fiş	Vidalı	IP 67	4	725,70
3132-304-1600	4x63A Uzatma Prizi	Vidalı	IP 67	4	1.045,00
3132-322-1600	4x63A Makine Prizi (düz) (100x107)	Vidalı	IP 67	4	820,60
3132-309-1600	4x63A Makine Prizi (eğik) (100x107)	Vidalı	IP 67	4	820,60
3132-307-1600	4x63A Duvar Prizi	Vidalı	IP 67	2	1.202,80
3132-320-1600	4x63A Makine Fişi (düz) (100x100)	Vidalı	IP 67	4	820,60
3132-324-1600	4x63A Uzun Gövdeli Makine Fişi	Vidalı	IP 67	4	820,60
3132-318-1600	4x63A Makine Fişi (eğik) (100x107)	Vidalı	IP 67	4	947,10
3132-312-1600	4x63A Duvar Fişi	Vidalı	IP 67	2	1.155,70
3132-500-1600	4x63A Kombi Duvar Prizi (duvar prizi + 2 adet pano prizi)	Vidalı	IP 67	2	1.407,70
21133-3840-06	Fiş Kontak Koruma Kapağı			1	72,20









5x63A STANDART - IP 44 FİŞ PRİZLER (3P+N+E+p) 6h / 380-415 V. AC







Referans	Ürün Tanımı	Bağlantı Şekli	Koruma Sınıfı	Kutu / Koli	₺ / Adet
3133-301-1600	5x63A Düz Fiş	Vidalı	IP 44	4	825,50
3133-304-1600	5x63A Uzatma Prizi	Vidalı	IP 44	4	1.142,70
3133-322-1600	5x63A Makine Prizi (düz) (100x107)	Vidalı	IP 44	4	886,60
3133-309-1600	5x63A Makine Prizi (eğik) (100x107)	Vidalı	IP 44	4	886,60
3133-307-1600	5x63A Duvar Prizi	Vidalı	IP 44	2	1.267,90
3133-320-1600	5x63A Makine Fişi (düz) (100x100)	Vidalı	IP 44	4	864,00
3133-324-1600	5x63A Uzun Gövdeli Makine Fişi	Vidalı	IP 44	4	898,70
3133-318-1600	5x63A Makine Fişi (eğik) (100x107)	Vidalı	IP 44	4	959,80
3133-312-1600	5x63A Duvar Fişi	Vidalı	IP 44	2	1.209,00
3133-500-1600	5x63A Kombi Duvar Prizi (duvar prizi + 2 adet pano prizi)	Vidalı	IP 44	2	1.463,80



5x63A		STANDART - IP 67 FİŞ PRİZLER (3P+N+E+p) 6h / 380-415 V. AC			
Referans	Ürün Tanımı	Bağlantı Şekli	Koruma Sınıfı	Kutu / Koli	₺ / Adet
3134-301-1600	5x63A Düz Fiş	Vidalı	IP 67	4	938,40
3134-304-1600	5x63A Uzatma Prizi	Vidalı	IP 67	4	1.218,60
3134-322-1600	5x63A Makine Prizi (düz) (100x107)	Vidalı	IP 67	4	1.037,30
3134-309-1600	5x63A Makine Prizi (eğik) (100x107)	Vidalı	IP 67	4	1.037,30
3134-307-1600	5x63A Duvar Prizi	Vidalı	IP 67	2	1.395,90
3134-320-1600	5x63A Makine Fişi (düz) (100x100)	Vidalı	IP 67	4	1.030,10
3134-324-1600	5x63A Uzun Gövdeli Makine Fişi	Vidalı	IP 67	4	1.030,10
3134-318-1600	5x63A Makine Fişi (eğik) (100x107)	Vidalı	IP 67	4	1.082,20
3134-312-1600	5x63A Duvar Fişi	Vidalı	IP 67	2	1.340,80
3134-500-1600	5x63A Kombi Duvar Prizi (duvar prizi + 2 adet pano prizi)	Vidalı	IP 67	2	1.540,40
21133-3840-06	Fiş Korum Korum Kapağı			1	72,20

					
3134-301-1600	3134-304-1600	3134-322-1600	3134-309-1600	3134-324-1600	21133-3840-06

4x125A		STANDART - IP 67 FİŞ PRİZLER (3P+E+p) 6h / 380-415 V. AC			
Referans	Ürün Tanımı	Bağlantı Şekli	Koruma Sınıfı	Kutu / Koli	₺ / Adet
3137-301-1600	4x125A Düz Fiş	Vidalı	IP 67	2	2.258,40
3137-304-1600	4x125A Uzatma Prizi	Vidalı	IP 67	2	2.322,20
3137-322-1600	4x125A Makine Prizi (düz) (120x120)	Vidalı	IP 67	2	2.238,80
3137-309-1600	4x125A Makine Prizi (eğik) (114x114)	Vidalı	IP 67	2	2.238,80
3137-307-1600	4x125A Duvar Prizi	Vidalı	IP 67	1	2.847,70
3137-320-1600	4x125A Makine Fişi (düz) (120x120)	Vidalı	IP 67	2	2.234,50
3137-318-1600	4x125A Makine Fişi (eğik) (120x130)	Vidalı	IP 67	2	2.439,40
3137-312-1600	4x125A Duvar Fişi	Vidalı	IP 67	1	2.839,30
21156-3840-06	Fiş Korum Korum Kapağı			1	72,20

					
3137-301-1600	3137-304-1600	3137-322-1600	3137-309-1600	3137-320-1600	3137-312-1600

5x125A		STANDART - IP 67 FİŞ PRİZLER (3P+N+E+p) 6h / 380-415 V. AC			
Referans	Ürün Tanımı	Bağlantı Şekli	Koruma Sınıfı	Kutu / Koli	₺ / Adet
3138-301-1600	5x125A Düz Fiş	Vidalı	IP 67	2	2.303,60
3138-304-1600	5x125A Uzatma Prizi	Vidalı	IP 67	2	2.386,40
3138-322-1600	5x125A Makine Prizi (düz) (120x120)	Vidalı	IP 67	2	2.258,70
3138-309-1600	5x125A Makine Prizi (eğik) (114x114)	Vidalı	IP 67	2	2.258,70
3138-307-1600	5x125A Duvar Prizi	Vidalı	IP 67	1	2.972,90
3138-320-1600	5x125A Makine Fişi (düz) (120x120)	Vidalı	IP 67	2	2.279,10
3138-318-1600	5x125A Makine Fişi (eğik) (120x130)	Vidalı	IP 67	2	2.546,00
3138-312-1600	5x125A Duvar Fişi	Vidalı	IP 67	1	2.997,10
21156-3840-06	Fiş Korum Korum Kapağı			1	72,20

					
3138-301-1600	3138-304-1600	3138-309-1600	3138-307-1600	3138-312-1600	21156-3840-06

63A-125A GT Connectors



GT CONNECTORS

En zorlu koşullar için geliştirilmiştir. Elden kaymaya müsait kısımlara yapılan kauçuk kaplama (fiş / prizlerin gövdeleri, kablo rakorları ve kilitleme kapakları gibi), kirli veya nemli çevresel koşullarda veya yağmurlu ve karlı hava ortamlarında güvenli tutuş sağlar. İlave olarak da kauçuk kaplama ürünlerin darbe direncini artırır.

GT Connectors, CuBe2 alaşımli, 18 µm gümüş (Ag) kaplamalı kontakları sayesinde güvenli ve düşük kayıplı akım geçiş yüzeyine sahiptirler. Düşük takma - çıkarma kuvveti ile beraber maksimum akım seviyesinde en düşük sıcaklık artışı sağlayarak yüksek güvenli bağlantı yapılmasını sağlar.

Ve kablo rakorunun fiş ve uzatma gövde üzerinden düşmeyecek ve gevşemeyecek şekilde sürekli takılı kalması ve kilitleme kapağı içindeki contalar sayesinde güvenli ve temiz bir bağlantı sürekliliği sağlanmıştır.

- CuBe2 alaşımli, 18µm gümüş (Ag) kaplamalı kontak yayı (prizlerde)
- Fiş kontaklarda nikel (Ni) kaplama
- Çoklu temas noktası
- Güvenli ve düşük kayıplı akım geçiş yüzeyi
- Düşük kontak direnci
- Yüksek akım taşıma kapasitesi
- Düşük takma - çıkarma kuvveti
- Maksimum akım seviyesinde en düşük sıcaklık artışı
- Kolay montaj
- Yüksek güvenilirlik
- Üst düzey akım taşıma performansı
- Uzun çalışma süresi
- Tüm CEE grubunda 960°C ±10°C'ye dayanımlı alev almaz kontak taşıma gövdesi
- Pilot kontak bağlantı noktası
- Makine fişi ve makine prizlerinde yekpare flanş yapısı

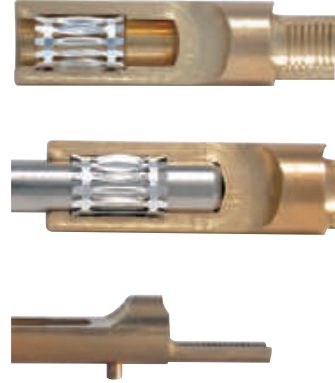

GT Connectors'lerde fiş ve priz gövdeleri ile kablo bağlantı yüzeyi yekpare olup, akım tek parça gövde üzerinde taşınmaktadır.

PİLOT KONTAK SİSTEMİ

Pilot kontak, 63A - 125A ürünlerde elektriksel kilitleme yapmak ve güvenliği sağlamak adına kullanılan yardımcı bir kontaklıdır. Fiş, prize takılırken en son temas eden kontak olduğu için tüm kontaklar iletim halindeyken devrenin bir gecikmeyle kapanmasını, fiş prizden ayrılırken de temastan ilk ayrılan kontak olduğu için devrenin önden açılmasını sağlar. Böylelikle fiş ve prizden yük altında takılmasına veya ayrılmasına engel olur. Pilot kontaklı olan ürünlerde kontak boyları daha uzundur ve parmak temasına karşı koruma sağlamayabilir. Bu koruma elektriksel kilitlemeyle sağlanır. Sistemin güvenli olarak çalışması için uygun akım değerinde kontaktör kullanılmalıdır.



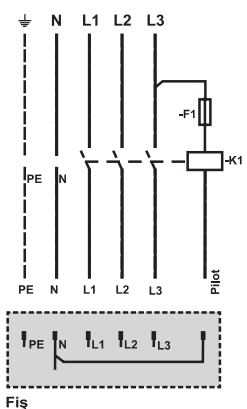

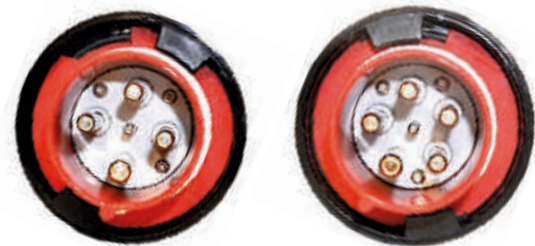
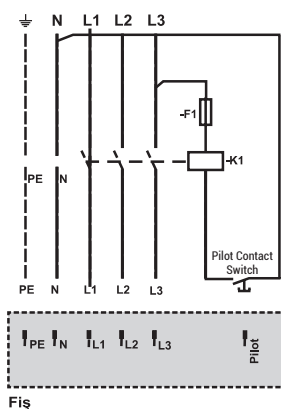

Standart Kilit Mekanizması









Pilot Kilit Mekanizması



4x63A		GT - IP 44 FİŞ PRİZLER (3P+E+p) 6h / 380-415 V. AC			
Referans	Ürün Tanımı	Bağlantı Şekli	Koruma Sınıfı	Kutu / Koli	₺ / Adet
3131-301-1699	4x63A Düz Fiş (GT)	Vidalı	IP 44	4	691,50
3131-304-1699	4x63A Uzatma Prizi (GT)	Vidalı	IP 44	4	1.031,40
3131-322-1699	4x63A Makine Prizi (düz) (100x107) (GT)	Vidalı	IP 44	4	728,70
3131-309-1699	4x63A Makine Prizi (eğik) (100x107) (GT)	Vidalı	IP 44	4	728,70
3131-307-1699	4x63A Duvar Prizi (GT)	Vidalı	IP 44	2	1.123,60
3131-320-1600	4x63A Makine Fişi (düz) (100x100)	Vidalı	IP 44	4	701,80
3131-324-1699	4x63A Uzun Gövdeli Makine Fişi	Vidalı	IP 44	4	718,40
3131-312-1699	4x63A Duvar Fişi (GT)	Vidalı	IP 44	2	1.088,60

					
3131-301-1699	3131-304-1699	3131-322-1699	3131-309-1699	3131-307-1699	3131-320-1600

4x63A		GT - IP 67 FİŞ PRİZLER (3P+E+p) 6h / 380-415 V. AC			
Referans	Ürün Tanımı	Bağlantı Şekli	Koruma Sınıfı	Kutu / Koli	₺ / Adet
3132-301-1699	4x63A Düz Fiş (GT)	Vidalı	IP 67	4	743,80
3132-304-1699	4x63A Uzatma Prizi (GT)	Vidalı	IP 67	4	1.071,20
3132-322-1699	4x63A Makine Prizi (düz) (100x107) (GT)	Vidalı	IP 67	4	841,00
3132-309-1699	4x63A Makine Prizi (eğik) (100x107) (GT)	Vidalı	IP 67	4	841,00
3132-307-1699	4x63A Duvar Prizi (GT)	Vidalı	IP 67	2	1.232,90
3132-320-1699	4x63A Makine Fişi (düz) (100x100) (GT)	Vidalı	IP 67	4	841,00
3132-324-1699	4x63A Uzun Gövdeli Makine Fişi	Vidalı	IP 67	4	841,00
3132-312-1699	4x63A Duvar Fişi (GT)	Vidalı	IP 67	2	1.184,50
21133-3840-06	Fiş Kontak Koruma Kapağı			1	74,10

					
3132-301-1699	3132-304-1699	3132-322-1699	3132-309-1699	3132-307-1699	3132-324-1699







5x63A		GT - IP 44 FİŞ PRİZLER (3P+N+E+p) 6h / 380-415 V. AC			
Referans	Ürün Tanımı	Bağlantı Şekli	Koruma Sınıfı	Kutu / Koli	₺ / Adet
3133-301-1699	5x63A Düz Fiş (GT)	Vidalı	IP 44	4	846,10
3133-304-1699	5x63A Uzatma Prizi (GT)	Vidalı	IP 44	4	1.171,20
3133-322-1699	5x63A Makine Prizi (düz) (100x107) (GT)	Vidalı	IP 44	4	908,80
3133-309-1699	5x63A Makine Prizi (eğik) (100x107) (GT)	Vidalı	IP 44	4	908,80
3133-307-1699	5x63A Duvar Prizi (GT)	Vidalı	IP 44	2	1.299,70
3133-320-1600	5x63A Makine Fişi (düz) (100x100)	Vidalı	IP 44	4	885,50
3133-324-1699	5x63A Uzun Gövdeli Makine Fişi	Vidalı	IP 44	4	921,20
3133-312-1699	5x63A Duvar Fişi (GT)	Vidalı	IP 44	2	1.239,20

					
3133-301-1699	3133-304-1699	3133-309-1699	3133-307-1699	3133-320-1600	3133-324-1699

5x63A		GT - IP 67 FİŞ PRİZLER (3P+N+E+p) 6h / 380-415 V. AC			
Referans	Ürün Tanımı	Bağlantı Şekli	Koruma Sınıfı	Kutu / Koli	₺ / Adet
3134-301-1699	5x63A Düz Fiş (GT)	Vidalı	IP 67	4	961,80
3134-304-1699	5x63A Uzatma Prizi (GT)	Vidalı	IP 67	4	1.249,10
3134-322-1699	5x63A Makine Prizi (düz) (100x107) (GT)	Vidalı	IP 67	4	1.063,10
3134-309-1699	5x63A Makine Prizi (eğik) (100x107) (GT)	Vidalı	IP 67	4	1.063,10
3134-307-1699	5x63A Duvar Prizi (GT)	Vidalı	IP 67	2	1.430,80
3134-320-1699	5x63A Makine Fişi (düz) (100x100) (GT)	Vidalı	IP 67	4	1.055,90
3134-324-1699	5x63A Uzun Gövdeli Makine Fişi	Vidalı	IP 67	4	1.055,90
3134-312-1699	5x63A Duvar Fişi (GT)	Vidalı	IP 67	2	1.374,20
21133-3840-06	Fiş Kontakt Koruma Kapağı			1	74,10

					
3134-301-1699	3134-304-1699	3134-307-1699	3134-320-1699	3134-312-1699	21133-3840-06

4x125A		GT - IP 67 FİŞ PRİZLER (3P+E+p) 6h / 380-415 V. AC			
Referans	Ürün Tanımı	Bağlantı Şekli	Koruma Sınıfı	Kutu / Koli	₺ / Adet
3137-301-1699	4x125A Düz Fiş (GT)	Vidalı	IP 67	2	2.270,00
3137-304-1699	4x125A Uzatma Prizi (GT)	Vidalı	IP 67	2	2.334,30
3137-322-1699	4x125A Makine Prizi (düz) (120x120) (GT)	Vidalı	IP 67	2	2.250,40
3137-309-1699	4x125A Makine Prizi (eğik) (114x114) (GT)	Vidalı	IP 67	2	2.250,40
3137-307-1699	4x125A Duvar Prizi (GT)	Vidalı	IP 67	1	2.862,30
3137-320-1699	4x125A Makine Fişi (düz) (120x120) (GT)	Vidalı	IP 67	2	2.246,00
3137-312-1699	4x125A Duvar Fişi (GT)	Vidalı	IP 67	1	2.854,00
21156-3840-06	Fiş Kontakt Koruma Kapağı			1	74,10

					
3137-301-1699	3137-304-1699	3137-322-1699	3137-309-1699	3137-320-1699	3137-312-1699

5x125A		GT - IP 67 FİŞ PRİZLER (3P+N+E+p) 6h / 380-415 V. AC			
Referans	Ürün Tanımı	Bağlantı Şekli	Koruma Sınıfı	Kutu / Koli	₺ / Adet
3138-301-1699	5x125A Düz Fiş (GT)	Vidalı	IP 67	2	2.315,60
3138-304-1699	5x125A Uzatma Prizi (GT)	Vidalı	IP 67	2	2.398,70
3138-322-1699	5x125A Makine Prizi (düz) (120x120) (GT)	Vidalı	IP 67	2	2.270,30
3138-309-1699	5x125A Makine Prizi (eğik) (114x114) (GT)	Vidalı	IP 67	2	2.270,30
3138-307-1699	5x125A Duvar Prizi (GT)	Vidalı	IP 67	1	2.988,30
3138-320-1699	5x125A Makine Fişi (düz) (120x120) (GT)	Vidalı	IP 67	2	2.290,90
3138-312-1699	5x125A Duvar Fişi (GT)	Vidalı	IP 67	1	3.012,50
21156-3840-06	Fiş Kontakt Koruma Kapağı			1	74,10

					
3138-301-1699	3138-304-1699	3138-309-1699	3138-307-1699	3138-320-1699	3138-312-1699

TOPRAKLAMA KONTAK POZİSYONLARI (IEC 60309-2)

* Norm kapsamına alınmamıştır ve özel uygulamalar için kullanılabilir

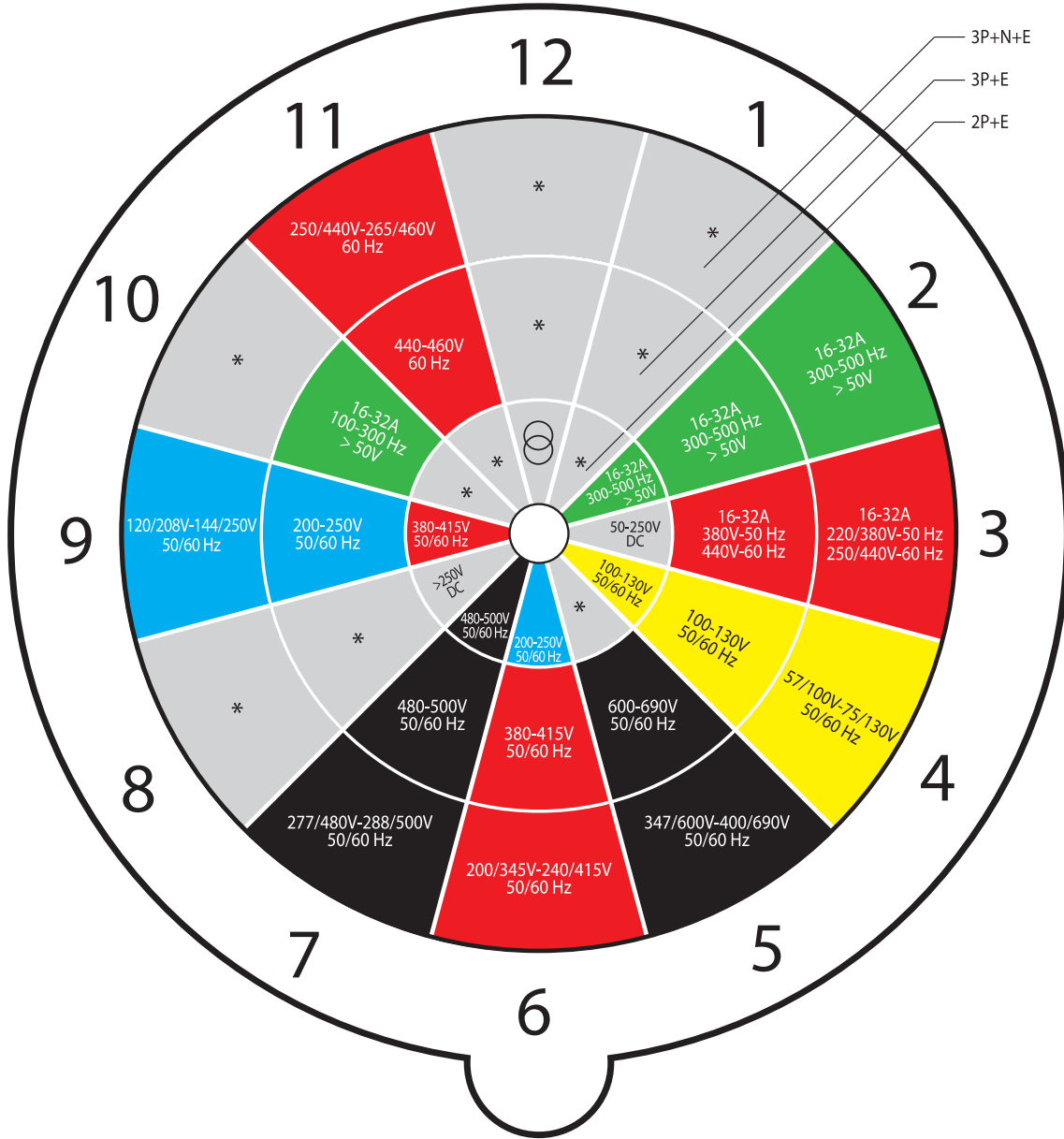

Prizin önden görünüşü

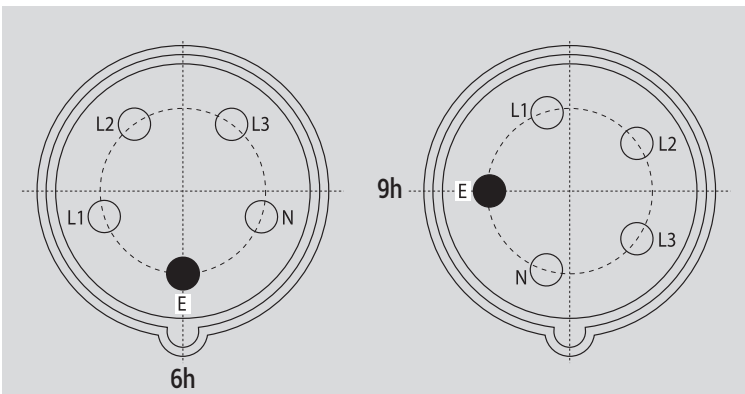

Renk Kodları

20 - 25V
40 - 50V
100 - 130V
200 - 250V
380 - 480V
500 - 690V
60 - 500 Hz

Voltaj	Frekans	2P + E		3P + E		3P + N + E	
		16A 32A	63A 125A	16A 32A	63A 125A	16A 32A	63A 125A
V	Hz						
57/100 - 75/130	50-60	-	-	-	-	4	4
100 - 130	50-60	4	4	4	4	-	-
120/208 - 144/250	50-60	-	-	-	-	9	9
200 - 250	50-60	6	6	9	9	-	-
200/346 - 240/415	50-60	-	-	-	-	6	6
220/380 250/440	50 60	-	-	-	-	3	3
250/440 - 265-460	50-60	-	-	-	-	11	11
277/480 288/500	50-60	-	-	-	-	7	7
347/600 - 400/690	50-60	-	-	-	-	5	5
380/415	50-60	9	9	6	6	-	-
380 440***	50 60	-	-	3	3	-	-
440/460**	60	-	-	11	11	-	-
480/500	50-60	7	7	7	7	-	-
600/690	50-60	-	-	5	5	-	-
1000	50-60	-	-	-	8	-	-
>50	100-130	10	10	10	10	10	10
>50	>300/500	2	2	2	2	2	2
>50/250	DC	3	3	-	-	-	-
>250	DC	8	8	-	-	-	-
Ayrırma trafosu ile besleme	50-60	12	12	12	12	12	12
Norm kapsamına alınmayan		1	1	1	1	1	1

** Marina uygulamaları içindir.

*** Soğuk hava konteynerleri içindir.

(-) İle belirtilen pozisyonlar ilgili standart kapsamına alınmamıştır.

Fiş ve prizlerin kontakları aşağıdaki gibi sembollerle işaretlenmelidir.

3 fazlı bir iletken varsa, faz kontakları "L1, L2, L3" veya "1, 2, 3" olarak nötr kontağı (eğer varsa) "N", topraklama kontağı da "⊕" ile gösterilir.

Tek fazlı bir iletken varsa, canlı uç (DC) ve (AC)'nin her ikisi içinde uygun olan L/+ ile, topraklama kontağı da eğer varsa "⊕" ile gösterilir.

Belirli bir geçiş dönemi için "L1, L2, L3" yerine "R1, S2, T3" işaretlemesi de kullanılabilir.

Prizlerdeki kontak yerleşimi önden bakıldığında saat yönüne göre yapılır. Fişlerdeki işaretlemeler ise prizlerin tam tersi yönde olacak şekildedir.

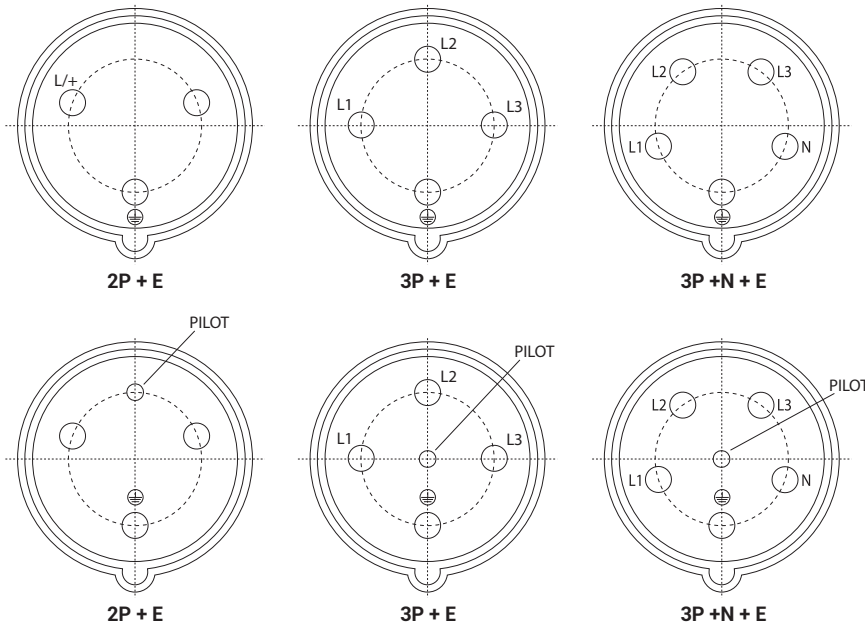

3x16A / 4h		CEE NORM FİŞ PRİZLER IP 44 (2P+E) 4h / 100-130 V. AC			
Referans	Ürün Tanımı	Bağlantı Şekli	Koruma Sınıfı	Kutu / Koli	₺ / Adet
3120-301-0701-4h	3x16A Düz Fiş	Vidalı	IP 44	10	124,50
3120-304-0701-4h	3x16A Uzatma Prizi	Vidalı	IP 44	10	164,00
3120-321-0770-4h	3x16A Makine Prizi (düz) (70x70)	Vidalı	IP 44	10	164,90
3120-322-0775-4h	3x16A Makine Prizi (düz) (75x75)	Vidalı	IP 44	10	164,90
3120-307-0700-4h	3x16A Duvar Prizi	Vidalı	IP 44	5	307,20
3020-301-0701-4h	3x16A Düz Fiş	Hızlı	IP 44	10	143,30
3020-304-0701-4h	3x16A Uzatma Prizi	Hızlı	IP 44	10	197,70
3020-321-0770-4h	3x16A Makine Prizi (düz) (70x70)	Hızlı	IP 44	10	197,40
3020-322-0775-4h	3x16A Makine Prizi (düz) (75x75)	Hızlı	IP 44	10	197,40
3020-307-0700-4h	3x16A Duvar Prizi	Hızlı	IP 44	5	349,40

3x16A / 4h		CEE NORM FİŞ PRİZLER IP 67 (2P+E) 4h / 100-130 V. AC			
Referans	Ürün Tanımı	Bağlantı Şekli	Koruma Sınıfı	Kutu / Koli	₺ / Adet
3121-301-0700-4h	3x16A Düz Fiş	Vidalı	IP 67	10	193,40
3121-304-0700-4h	3x16A Uzatma Prizi	Vidalı	IP 67	10	249,50
3121-322-0775-4h	3x16A Makine Prizi (düz) (75x75)	Vidalı	IP 67	10	245,70
3121-307-0700-4h	3x16A Duvar Prizi	Vidalı	IP 67	5	451,70
3021-301-0700-4h	3x16A Düz Fiş	Hızlı	IP 67	10	216,80
3021-304-0700-4h	3x16A Uzatma Prizi	Hızlı	IP 67	10	301,70
3021-322-0775-4h	3x16A Makine Prizi (düz) (75x75)	Hızlı	IP 67	10	293,70
3021-307-0700-4h	3x16A Duvar Prizi	Hızlı	IP 67	5	481,20

3x32A / 4h		CEE NORM FİŞ PRİZLER IP 44 (2P+E) 4h / 100-130 V. AC			
Referans	Ürün Tanımı	Bağlantı Şekli	Koruma Sınıfı	Kutu / Koli	₺ / Adet
3124-301-0701-4h	3x32A Düz Fiş	Vidalı	IP 44	10	205,70
3124-304-0701-4h	3x32A Uzatma Prizi	Vidalı	IP 44	10	254,60
3124-321-0770-4h	3x32A Makine Prizi (düz) (70x70)	Vidalı	IP 44	10	234,60
3124-322-0775-4h	3x32A Makine Prizi (düz) (75x75)	Vidalı	IP 44	10	234,60
3124-307-0700-4h	3x32A Duvar Prizi	Vidalı	IP 44	5	389,60
3024-301-0701-4h	3x32A Düz Fiş	Hızlı	IP 44	10	232,50
3024-304-0701-4h	3x32A Uzatma Prizi	Hızlı	IP 44	10	284,70
3024-321-0770-4h	3x32A Makine Prizi (düz) (70x70)	Hızlı	IP 44	10	267,20
3024-322-0775-4h	3x32A Makine Prizi (düz) (75x75)	Hızlı	IP 44	10	267,20
3024-307-0700-4h	3x32A Duvar Prizi	Hızlı	IP 44	5	405,90

3x32A / 4h		CEE NORM FİŞ PRİZLER IP 67 (2P+E) 4h / 100-130 V. AC			
Referans	Ürün Tanımı	Bağlantı Şekli	Koruma Sınıfı	Kutu / Koli	₺ / Adet
3125-301-0700-4h	3x32A Düz Fiş	Vidalı	IP 67	5	289,70
3125-304-0700-4h	3x32A Uzatma Prizi	Vidalı	IP 67	5	358,50
3125-322-0775-4h	3x32A Makine Prizi (düz) (75x75)	Vidalı	IP 67	10	323,30
3125-307-0700-4h	3x32A Duvar Prizi	Vidalı	IP 67	5	448,70
3025-301-0700-4h	3x32A Düz Fiş	Hızlı	IP 67	5	304,50
3025-304-0700-4h	3x32A Uzatma Prizi	Hızlı	IP 67	5	377,90
3025-322-0775-4h	3x32A Makine Prizi (düz) (75x75)	Hızlı	IP 67	10	352,10
3025-307-0700-4h	3x32A Duvar Prizi	Hızlı	IP 67	5	485,90

110-130 VAC
4h
50 - 60 Hz

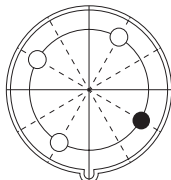

4x16A / 4h		CEE NORM FİŞ PRİZLER IP 44 (3P+E) 4h / 100-130 V. AC			
Referans	Ürün Tanımı	Bağlantı Şekli	Koruma Sınıfı	Kutu / Koli	₺ / Adet
3122-301-0701-4h	4x16A Düz Fiş	Vidalı	IP 44	10	159,60
3122-304-0701-4h	4x16A Uzatma Prizi	Vidalı	IP 44	10	216,80
3122-321-0770-4h	4x16A Makine Prizi (düz) (70x70)	Vidalı	IP 44	10	206,40
3122-322-0775-4h	4x16A Makine Prizi (düz) (75x75)	Vidalı	IP 44	10	206,40
3122-307-0700-4h	4x16A Duvar Prizi	Vidalı	IP 44	5	333,90
3022-301-0701-4h	4x16A Düz Fiş	Hızlı	IP 44	10	179,00
3022-304-0701-4h	4x16A Uzatma Prizi	Hızlı	IP 44	10	246,90
3022-321-0770-4h	4x16A Makine Prizi (düz) (70x70)	Hızlı	IP 44	10	235,50
3022-322-0775-4h	4x16A Makine Prizi (düz) (75x75)	Hızlı	IP 44	10	235,50
3022-307-0700-4h	4x16A Duvar Prizi	Hızlı	IP 44	5	361,10

4x16A / 4h		CEE NORM FİŞ PRİZLER IP 67 (3P+E) 4h / 100-130 V. AC			
Referans	Ürün Tanımı	Bağlantı Şekli	Koruma Sınıfı	Kutu / Koli	₺ / Adet
3123-301-0700-4h	4x16A Düz Fiş	Vidalı	IP 67	10	232,50
3123-304-0700-4h	4x16A Uzatma Prizi	Vidalı	IP 67	10	330,00
3123-322-0775-4h	4x16A Makine Prizi (düz) (75x75)	Vidalı	IP 67	10	307,20
3123-307-0700-4h	4x16A Duvar Prizi	Vidalı	IP 67	5	488,60
3023-301-0700-4h	4x16A Düz Fiş	Hızlı	IP 67	10	254,90
3023-304-0700-4h	4x16A Uzatma Prizi	Hızlı	IP 67	10	362,00
3023-322-0775-4h	4x16A Makine Prizi (düz) (75x75)	Hızlı	IP 67	10	339,50
3023-307-0700-4h	4x16A Duvar Prizi	Hızlı	IP 67	5	514,20

4x32A / 4h		CEE NORM FİŞ PRİZLER IP 44 (3P+E) 4h / 100-130 V. AC			
Referans	Ürün Tanımı	Bağlantı Şekli	Koruma Sınıfı	Kutu / Koli	₺ / Adet
3126-301-0701-4h	4x32A Düz Fiş	Vidalı	IP 44	10	221,10
3126-304-0701-4h	4x32A Uzatma Prizi	Vidalı	IP 44	10	295,50
3126-321-0770-4h	4x32A Makine Prizi (düz) (70x70)	Vidalı	IP 44	10	275,90
3126-322-0775-4h	4x32A Makine Prizi (düz) (75x75)	Vidalı	IP 44	10	275,90
3126-307-0700-4h	4x32A Duvar Prizi	Vidalı	IP 44	5	417,30
3026-301-0700-4h	4x32A Düz Fiş	Hızlı	IP 44	10	251,30
3026-304-0700-4h	4x32A Uzatma Prizi	Hızlı	IP 44	10	336,80
3026-321-0770-4h	4x32A Makine Prizi (düz) (70x70)	Hızlı	IP 44	10	312,50
3026-322-0775-4h	4x32A Makine Prizi (düz) (75x75)	Hızlı	IP 44	10	312,50
3026-307-0700-4h	4x32A Duvar Prizi	Hızlı	IP 44	5	449,30

4x32A / 4h		CEE NORM FİŞ PRİZLER IP 67 (3P+E) 4h / 100-130 V. AC			
Referans	Ürün Tanımı	Bağlantı Şekli	Koruma Sınıfı	Kutu / Koli	₺ / Adet
3127-301-0700-4h	4x32A Düz Fiş	Vidalı	IP 67	5	302,60
3127-304-0700-4h	4x32A Uzatma Prizi	Vidalı	IP 67	5	374,30
3127-322-0775-4h	4x32A Makine Prizi (düz) (75x75)	Vidalı	IP 67	10	355,80
3127-307-0700-4h	4x32A Duvar Prizi	Vidalı	IP 67	5	476,30
3027-301-0700-4h	4x32A Düz Fiş	Hızlı	IP 67	5	332,40
3027-304-0700-4h	4x32A Uzatma Prizi	Hızlı	IP 67	5	410,30
3027-322-0775-4h	4x32A Makine Prizi (düz) (75x75)	Hızlı	IP 67	10	392,70
3027-307-0700-4h	4x32A Duvar Prizi	Hızlı	IP 67	5	500,30

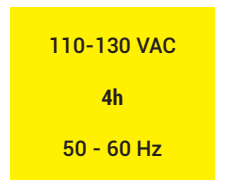
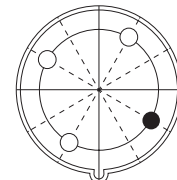

3x16A / 9h		CEE NORM FİŞ PRİZLER IP 44 (2P+E) 9h / 380-415 V. AC			
Referans	Ürün Tanımı	Bağlantı Şekli	Koruma Sınıfı	Kutu / Koli	₺ / Adet
3120-301-1601-9h	3x16A Düz Fiş	Vidalı	IP 44	20	129,50
3120-304-1601-9h	3x16A Uzatma Prizi	Vidalı	IP 44	20	170,10
3120-321-1670-9h	3x16A Makine Prizi (düz) (70x70)	Vidalı	IP 44	10	178,40
3120-322-1675-9h	3x16A Makine Prizi (düz) (75x75)	Vidalı	IP 44	10	178,40
3120-307-1600-9h	3x16A Duvar Prizi	Vidalı	IP 44	10	307,20
3020-301-1601-9h	3x16A Düz Fiş	Hızlı	IP 44	20	146,10
3020-304-1601-9h	3x16A Uzatma Prizi	Hızlı	IP 44	20	200,90
3020-321-1670-9h	3x16A Makine Prizi (düz) (70x70)	Hızlı	IP 44	10	200,60
3020-322-1675-9h	3x16A Makine Prizi (düz) (75x75)	Hızlı	IP 44	10	200,60
3020-307-1600-9h	3x16A Duvar Prizi	Hızlı	IP 44	10	355,80

3x16A / 9h		CEE NORM FİŞ PRİZLER IP 67 (2P+E) 9h / 380-415 V. AC			
Referans	Ürün Tanımı	Bağlantı Şekli	Koruma Sınıfı	Kutu / Koli	₺ / Adet
3121-301-1600-9h	3x16A Düz Fiş	Vidalı	IP 67	10	189,50
3121-304-1600-9h	3x16A Uzatma Prizi	Vidalı	IP 67	10	252,20
3121-322-1675-9h	3x16A Makine Prizi (düz) (75x75)	Vidalı	IP 67	10	244,20
3121-307-1600-9h	3x16A Duvar Prizi	Vidalı	IP 67	5	451,70
3021-301-1600-9h	3x16A Düz Fiş	Hızlı	IP 67	10	216,80
3021-304-1600-9h	3x16A Uzatma Prizi	Hızlı	IP 67	10	301,70
3021-322-1675-9h	3x16A Makine Prizi (düz) (75x75)	Hızlı	IP 67	10	293,70
3021-307-1600-9h	3x16A Duvar Prizi	Hızlı	IP 67	5	481,20

3x32A / 9h		CEE NORM FİŞ PRİZLER IP 44 (2P+E) 9h / 380-415 V. AC			
Referans	Ürün Tanımı	Bağlantı Şekli	Koruma Sınıfı	Kutu / Koli	₺ / Adet
3124-301-1601-9h	3x32A Düz Fiş	Vidalı	IP 44	10	205,70
3124-304-1601-9h	3x32A Uzatma Prizi	Vidalı	IP 44	10	254,60
3124-321-1670-9h	3x32A Makine Prizi (düz) (70x70)	Vidalı	IP 44	10	244,20
3124-322-1675-9h	3x32A Makine Prizi (düz) (75x75)	Vidalı	IP 44	10	244,20
3124-307-1600-9h	3x32A Duvar Prizi	Vidalı	IP 44	5	381,60
3024-301-1601-9h	3x32A Düz Fiş	Hızlı	IP 44	10	232,50
3024-304-1601-9h	3x32A Uzatma Prizi	Hızlı	IP 44	10	284,70
3024-321-1670-9h	3x32A Makine Prizi (düz) (70x70)	Hızlı	IP 44	10	267,20
3024-322-1675-9h	3x32A Makine Prizi (düz) (75x75)	Hızlı	IP 44	10	267,20
3024-307-1600-9h	3x32A Duvar Prizi	Hızlı	IP 44	5	405,90

3x32A / 9h		CEE NORM FİŞ PRİZLER IP 67 (2P+E) 9h / 380-415 V. AC			
Referans	Ürün Tanımı	Bağlantı Şekli	Koruma Sınıfı	Kutu / Koli	₺ / Adet
3125-301-1600-9h	3x32A Düz Fiş	Vidalı	IP 67	5	271,20
3125-304-1600-9h	3x32A Uzatma Prizi	Vidalı	IP 67	5	344,10
3125-322-1675-9h	3x32A Makine Prizi (düz) (75x75)	Vidalı	IP 67	10	312,50
3125-307-1600-9h	3x32A Duvar Prizi	Vidalı	IP 67	5	440,70
3025-301-1600-9h	3x32A Düz Fiş	Hızlı	IP 67	5	304,50
3025-304-1600-9h	3x32A Uzatma Prizi	Hızlı	IP 67	5	377,90
3025-322-1675-9h	3x32A Makine Prizi (düz) (75x75)	Hızlı	IP 67	10	352,10
3025-307-1600-9h	3x32A Duvar Prizi	Hızlı	IP 67	5	485,90

380-415 V AC
9h
50 - 60 Hz

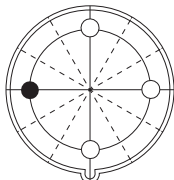

4x16A / 9h		CEE NORM FİŞ PRİZLER IP 44 (2P+E) 9h / 200-250 V. AC			
Referans	Ürün Tanımı	Bağlantı Şekli	Koruma Sınıfı	Kutu / Koli	₺ / Adet
3122-301-0901-9h	4x16A Düz Fiş	Vidalı	IP 44	10	159,60
3122-304-0901-9h	4x16A Uzatma Prizi	Vidalı	IP 44	10	216,80
3122-321-0970-9h	4x16A Makine Prizi (düz) (70x70)	Vidalı	IP 44	10	211,80
3122-322-0975-9h	4x16A Makine Prizi (düz) (75x75)	Vidalı	IP 44	10	211,80
3122-307-0900-9h	4x16A Duvar Prizi	Vidalı	IP 44	5	333,90
3022-301-0901-9h	4x16A Düz Fiş	Hızlı	IP 44	10	179,00
3022-304-0901-9h	4x16A Uzatma Prizi	Hızlı	IP 44	10	246,90
3022-321-0970-9h	4x16A Makine Prizi (düz) (70x70)	Hızlı	IP 44	10	235,50
3022-322-0975-9h	4x16A Makine Prizi (düz) (75x75)	Hızlı	IP 44	10	235,50
3022-307-0900-9h	4x16A Duvar Prizi	Hızlı	IP 44	5	361,10

4x16A / 9h		CEE NORM FİŞ PRİZLER IP 67 (2P+E) 9h / 200-250 V. AC			
Referans	Ürün Tanımı	Bağlantı Şekli	Koruma Sınıfı	Kutu / Koli	₺ / Adet
3123-301-0900-9h	4x16A Düz Fiş	Vidalı	IP 67	10	221,40
3123-304-0900-9h	4x16A Uzatma Prizi	Vidalı	IP 67	10	320,70
3123-322-0975-9h	4x16A Makine Prizi (düz) (75x75)	Vidalı	IP 67	10	299,30
3123-307-0900-9h	4x16A Duvar Prizi	Vidalı	IP 67	5	488,60
3023-301-0900-9h	4x16A Düz Fiş	Hızlı	IP 67	10	254,90
3023-304-0900-9h	4x16A Uzatma Prizi	Hızlı	IP 67	10	362,00
3023-322-0975-9h	4x16A Makine Prizi (düz) (75x75)	Hızlı	IP 67	10	339,50
3023-307-0900-9h	4x16A Duvar Prizi	Hızlı	IP 67	5	514,20

4x32A / 9h		CEE NORM FİŞ PRİZLER IP 44 (2P+E) 9h / 200-250 V. AC			
Referans	Ürün Tanımı	Bağlantı Şekli	Koruma Sınıfı	Kutu / Koli	₺ / Adet
3126-301-0901-9h	4x32A Düz Fiş	Vidalı	IP 44	10	221,10
3126-304-0901-9h	4x32A Uzatma Prizi	Vidalı	IP 44	10	295,50
3126-321-0970-9h	4x32A Makine Prizi (düz) (70x70)	Vidalı	IP 44	10	277,10
3126-322-0975-9h	4x32A Makine Prizi (düz) (75x75)	Vidalı	IP 44	10	277,10
3126-307-0900-9h	4x32A Duvar Prizi	Vidalı	IP 44	5	417,30
3026-301-0901-9h	4x32A Düz Fiş	Hızlı	IP 44	10	251,30
3026-304-0901-9h	4x32A Uzatma Prizi	Hızlı	IP 44	10	336,80
3026-321-0970-9h	4x32A Makine Prizi (düz) (70x70)	Hızlı	IP 44	10	312,50
3026-322-0975-9h	4x32A Makine Prizi (düz) (75x75)	Hızlı	IP 44	10	312,50
3026-307-0900-9h	4x32A Duvar Prizi	Hızlı	IP 44	5	449,30

4x32A / 9h		CEE NORM FİŞ PRİZLER IP 67 (2P+E) 9h / 200-250 V. AC			
Referans	Ürün Tanımı	Bağlantı Şekli	Koruma Sınıfı	Kutu / Koli	₺ / Adet
3127-301-0900-9h	4x32A Düz Fiş	Vidalı	IP 67	5	297,60
3127-304-0900-9h	4x32A Uzatma Prizi	Vidalı	IP 67	5	371,40
3127-322-0975-9h	4x32A Makine Prizi (düz) (75x75)	Vidalı	IP 67	10	355,80
3127-307-0900-9h	4x32A Duvar Prizi	Vidalı	IP 67	5	476,30
3027-301-0900-9h	4x32A Düz Fiş	Hızlı	IP 67	5	332,40
3027-304-0900-9h	4x32A Uzatma Prizi	Hızlı	IP 67	5	410,30
3027-322-0975-9h	4x32A Makine Prizi (düz) (75x75)	Hızlı	IP 67	10	392,70
3027-307-0900-9h	4x32A Duvar Prizi	Hızlı	IP 67	5	500,30

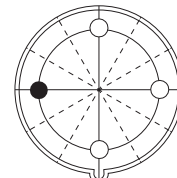

200-250 V AC

9h

50 - 60 Hz

4x16A / 3h		CEE NORM FİŞ PRİZLER IP 44 (3P+E) 3h / 380-440 V. AC			
Referans	Ürün Tanımı	Bağlantı Şekli	Koruma Sınıfı	Kutu / Koli	₺ / Adet
3122-301-1601-3h	4x16A Düz Fiş	Vidalı	IP 44	10	159,60
3122-304-1601-3h	4x16A Uzatma Prizi	Vidalı	IP 44	10	216,80
3122-321-1670-3h	4x16A Makine Prizi (düz) (70x70)	Vidalı	IP 44	10	211,80
3122-322-1675-3h	4x16A Makine Prizi (düz) (75x75)	Vidalı	IP 44	10	211,80
3122-307-1600-3h	4x16A Duvar Prizi	Vidalı	IP 44	5	333,90
3022-301-1601-3h	4x16A Düz Fiş	Hızlı	IP 44	10	179,00
3022-304-1601-3h	4x16A Uzatma Prizi	Hızlı	IP 44	10	246,90
3022-321-1670-3h	4x16A Makine Prizi (düz) (70x70)	Hızlı	IP 44	10	235,50
3022-322-1675-3h	4x16A Makine Prizi (düz) (75x75)	Hızlı	IP 44	10	235,50
3022-307-1600-3h	4x16A Duvar Prizi	Hızlı	IP 44	5	361,10

4x16A / 3h		CEE NORM FİŞ PRİZLER IP 67 (3P+E) 3h / 380-440 V. AC			
Referans	Ürün Tanımı	Bağlantı Şekli	Koruma Sınıfı	Kutu / Koli	₺ / Adet
3123-301-1600-3h	4x16A Düz Fiş	Vidalı	IP 67	10	221,40
3123-304-1600-3h	4x16A Uzatma Prizi	Vidalı	IP 67	10	320,70
3123-322-1675-3h	4x16A Makine Prizi (düz) (75x75)	Vidalı	IP 67	10	299,30
3123-307-1600-3h	4x16A Duvar Prizi	Vidalı	IP 67	5	488,60
3023-301-1600-3h	4x16A Düz Fiş	Hızlı	IP 67	10	254,90
3023-304-1600-3h	4x16A Uzatma Prizi	Hızlı	IP 67	10	362,00
3023-322-1675-3h	4x16A Makine Prizi (düz) (75x75)	Hızlı	IP 67	10	339,50
3023-307-1600-3h	4x16A Duvar Prizi	Hızlı	IP 67	5	514,20

4x32A / 3h		CEE NORM FİŞ PRİZLER IP 44 (3P+E) 3h / 380-440 V. AC			
Referans	Ürün Tanımı	Bağlantı Şekli	Koruma Sınıfı	Kutu / Koli	₺ / Adet
3126-301-1601-3h	4x32A Düz Fiş	Vidalı	IP 44	10	221,10
3126-304-1601-3h	4x32A Uzatma Prizi	Vidalı	IP 44	10	295,50
3126-321-1670-3h	4x32A Makine Prizi (düz) (70x70)	Vidalı	IP 44	10	277,10
3126-322-1675-3h	4x32A Makine Prizi (düz) (75x75)	Vidalı	IP 44	10	277,10
3126-307-1600-3h	4x32A Duvar Prizi	Vidalı	IP 44	5	417,30
3026-301-1601-3h	4x32A Düz Fiş	Hızlı	IP 44	10	251,30
3026-304-1601-3h	4x32A Uzatma Prizi	Hızlı	IP 44	10	336,80
3026-321-1670-3h	4x32A Makine Prizi (düz) (70x70)	Hızlı	IP 44	10	312,50
3026-322-1675-3h	4x32A Makine Prizi (düz) (75x75)	Hızlı	IP 44	10	312,50
3026-307-1600-3h	4x32A Duvar Prizi	Hızlı	IP 44	5	449,30

4x32A / 3h		CEE NORM FİŞ PRİZLER IP 67 (3P+E) 3h / 380-440 V. AC			
Referans	Ürün Tanımı	Bağlantı Şekli	Koruma Sınıfı	Kutu / Koli	₺ / Adet
3127-301-1600-3h	4x32A Düz Fiş	Vidalı	IP 67	5	297,60
3127-304-1600-3h	4x32A Uzatma Prizi	Vidalı	IP 67	5	371,40
3127-322-1675-3h	4x32A Makine Prizi (düz) (75x75)	Vidalı	IP 67	10	355,80
3127-307-1600-3h	4x32A Duvar Prizi	Vidalı	IP 67	5	476,30
3027-301-1600-3h	4x32A Düz Fiş	Hızlı	IP 67	5	332,40
3027-304-1600-3h	4x32A Uzatma Prizi	Hızlı	IP 67	5	410,30
3027-322-1675-3h	4x32A Makine Prizi (düz) (75x75)	Hızlı	IP 67	10	392,70
3027-307-1600-3h	4x32A Duvar Prizi	Hızlı	IP 67	5	500,30

380-440 V AC
3h
50 - 60 Hz

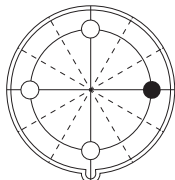

3122-301-1601-3h

3122-304-1601-3h

3122-321-1670-3h

3123-307-1600-3h

4x16A / 5h		CEE NORM FİŞ PRİZLER IP 44 (3P+E) 5h / 600-690 V. AC			
Referans	Ürün Tanımı	Bağlantı Şekli	Koruma Sınıfı	Kutu / Koli	₺ / Adet
3122-301-0301-5h	4x16A Düz Fiş	Vidalı	IP 44	10	159,60
3122-304-0301-5h	4x16A Uzatma Prizi	Vidalı	IP 44	10	216,80
3122-321-0370-5h	4x16A Makine Prizi (düz) (70x70)	Vidalı	IP 44	10	211,80
3122-322-0375-5h	4x16A Makine Prizi (düz) (75x75)	Vidalı	IP 44	10	211,80
3122-307-0300-5h	4x16A Duvar Prizi	Vidalı	IP 44	5	333,90
3022-301-0301-5h	4x16A Düz Fiş	Hızlı	IP 44	10	179,00
3022-304-0301-5h	4x16A Uzatma Prizi	Hızlı	IP 44	10	246,90
3022-321-0370-5h	4x16A Makine Prizi (düz) (70x70)	Hızlı	IP 44	10	235,50
3022-322-0375-5h	4x16A Makine Prizi (düz) (75x75)	Hızlı	IP 44	10	235,50
3022-307-0300-5h	4x16A Duvar Prizi	Hızlı	IP 44	5	361,10

4x16A / 5h		CEE NORM FİŞ PRİZLER IP 67 (3P+E) 5h / 600-690 V. AC			
Referans	Ürün Tanımı	Bağlantı Şekli	Koruma Sınıfı	Kutu / Koli	₺ / Adet
3123-301-0300-5h	4x16A Düz Fiş	Vidalı	IP 67	10	221,40
3123-304-0300-5h	4x16A Uzatma Prizi	Vidalı	IP 67	10	320,70
3123-322-0375-5h	4x16A Makine Prizi (düz) (75x75)	Vidalı	IP 67	10	299,30
3123-307-0300-5h	4x16A Duvar Prizi	Vidalı	IP 67	5	488,60
3023-301-0300-5h	4x16A Düz Fiş	Hızlı	IP 67	10	254,90
3023-304-0300-5h	4x16A Uzatma Prizi	Hızlı	IP 67	10	362,00
3023-322-0375-5h	4x16A Makine Prizi (düz) (75x75)	Hızlı	IP 67	10	339,50
3023-307-0300-5h	4x16A Duvar Prizi	Hızlı	IP 67	5	514,20

4x32A / 5h		CEE NORM FİŞ PRİZLER IP 44 (3P+E) 5h / 600-690 V. AC			
Referans	Ürün Tanımı	Bağlantı Şekli	Koruma Sınıfı	Kutu / Koli	₺ / Adet
3126-301-0301-5h	4x32A Düz Fiş	Vidalı	IP 44	10	221,10
3126-304-0301-5h	4x32A Uzatma Prizi	Vidalı	IP 44	10	295,50
3126-321-0370-5h	4x32A Makine Prizi (düz) (70x70)	Vidalı	IP 44	10	277,10
3126-322-0375-5h	4x32A Makine Prizi (düz) (75x75)	Vidalı	IP 44	10	277,10
3126-307-0300-5h	4x32A Duvar Prizi	Vidalı	IP 44	5	417,30
3026-301-0300-5h	4x32A Düz Fiş	Hızlı	IP 44	10	251,30
3026-304-0300-5h	4x32A Uzatma Prizi	Hızlı	IP 44	10	336,80
3026-321-0370-5h	4x32A Makine Prizi (düz) (70x70)	Hızlı	IP 44	10	312,50
3026-322-0375-5h	4x32A Makine Prizi (düz) (75x75)	Hızlı	IP 44	10	312,50
3026-307-0300-5h	4x32A Duvar Prizi	Hızlı	IP 44	5	449,30

4x32A / 5h		CEE NORM FİŞ PRİZLER IP 67 (3P+E) 5h / 600-690 V. AC			
Referans	Ürün Tanımı	Bağlantı Şekli	Koruma Sınıfı	Kutu / Koli	₺ / Adet
3127-301-0300-5h	4x32A Düz Fiş	Vidalı	IP 67	5	297,60
3127-304-0300-5h	4x32A Uzatma Prizi	Vidalı	IP 67	5	371,40
3127-322-0375-5h	4x32A Makine Prizi (düz) (75x75)	Vidalı	IP 67	10	355,80
3127-307-0300-5h	4x32A Duvar Prizi	Vidalı	IP 67	5	476,30
3027-301-0300-5h	4x32A Düz Fiş	Hızlı	IP 67	5	332,40
3027-304-0300-5h	4x32A Uzatma Prizi	Hızlı	IP 67	5	410,30
3027-322-0375-5h	4x32A Makine Prizi (düz) (75x75)	Hızlı	IP 67	10	392,70
3027-307-0300-5h	4x32A Duvar Prizi	Hızlı	IP 67	5	500,30

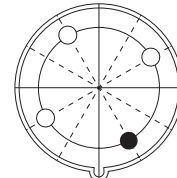
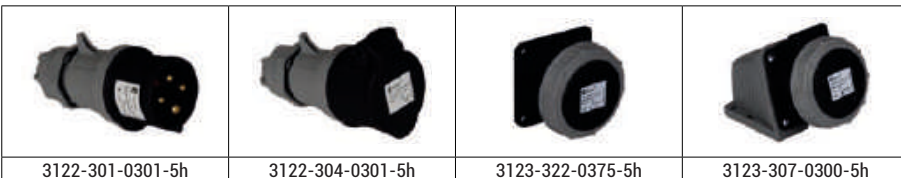

600-690 V AC

5h

50 - 60 Hz

4x16A / 7h		CEE NORM FİŞ PRİZLER IP 44 (3P+E) 7h / 480-500 V. AC			
Referans	Ürün Tanımı	Bağlantı Şekli	Koruma Sınıfı	Kutu / Koli	₺ / Adet
3122-301-0301-7h	4x16A Düz Fiş	Vidalı	IP 44	10	159,60
3122-304-0301-7h	4x16A Uzatma Prizi	Vidalı	IP 44	10	216,80
3122-321-0370-7h	4x16A Makine Prizi (düz) (70x70)	Vidalı	IP 44	10	211,80
3122-322-0375-7h	4x16A Makine Prizi (düz) (75x75)	Vidalı	IP 44	10	211,80
3122-307-0300-7h	4x16A Duvar Prizi	Vidalı	IP 44	5	333,90
3022-301-0301-7h	4x16A Düz Fiş	Hızlı	IP 44	10	179,00
3022-304-0301-7h	4x16A Uzatma Prizi	Hızlı	IP 44	10	246,90
3022-321-0370-7h	4x16A Makine Prizi (düz) (70x70)	Hızlı	IP 44	10	235,50
3022-322-0375-7h	4x16A Makine Prizi (düz) (75x75)	Hızlı	IP 44	10	235,50
3022-307-0300-7h	4x16A Duvar Prizi	Hızlı	IP 44	5	361,10

4x16A / 7h		CEE NORM FİŞ PRİZLER IP 67 (3P+E) 7h / 480-500 V. AC			
Referans	Ürün Tanımı	Bağlantı Şekli	Koruma Sınıfı	Kutu / Koli	₺ / Adet
3123-301-0300-7h	4x16A Düz Fiş	Vidalı	IP 67	10	221,40
3123-304-0300-7h	4x16A Uzatma Prizi	Vidalı	IP 67	10	320,70
3123-322-0375-7h	4x16A Makine Prizi (düz) (75x75)	Vidalı	IP 67	10	299,30
3123-307-0300-7h	4x16A Duvar Prizi	Vidalı	IP 67	5	488,60
3023-301-0300-7h	4x16A Düz Fiş	Hızlı	IP 67	10	254,90
3023-304-0300-7h	4x16A Uzatma Prizi	Hızlı	IP 67	10	362,00
3023-322-0375-7h	4x16A Makine Prizi (düz) (75x75)	Hızlı	IP 67	10	339,50
3023-307-0300-7h	4x16A Duvar Prizi	Hızlı	IP 67	5	514,20

4x32A / 7h		CEE NORM FİŞ PRİZLER IP 44 (3P+E) 7h / 480-500 V. AC			
Referans	Ürün Tanımı	Bağlantı Şekli	Koruma Sınıfı	Kutu / Koli	₺ / Adet
3126-301-0301-7h	4x32A Düz Fiş	Vidalı	IP 44	10	221,10
3126-304-0301-7h	4x32A Uzatma Prizi	Vidalı	IP 44	10	295,50
3126-321-0370-7h	4x32A Makine Prizi (düz) (70x70)	Vidalı	IP 44	10	277,10
3126-322-0375-7h	4x32A Makine Prizi (düz) (75x75)	Vidalı	IP 44	10	277,10
3126-307-0300-7h	4x32A Duvar Prizi	Vidalı	IP 44	5	417,30
3026-301-0301-7h	4x32A Düz Fiş	Hızlı	IP 44	10	251,30
3026-304-0301-7h	4x32A Uzatma Prizi	Hızlı	IP 44	10	336,80
3026-321-0370-7h	4x32A Makine Prizi (düz) (70x70)	Hızlı	IP 44	10	312,50
3026-322-0375-7h	4x32A Makine Prizi (düz) (75x75)	Hızlı	IP 44	10	312,50
3026-307-0300-7h	4x32A Duvar Prizi	Hızlı	IP 44	5	449,30

4x32A / 7h		CEE NORM FİŞ PRİZLER IP 67 (3P+E) 7h / 480-500 V. AC			
Referans	Ürün Tanımı	Bağlantı Şekli	Koruma Sınıfı	Kutu / Koli	₺ / Adet
3127-301-0300-7h	4x32A Düz Fiş	Vidalı	IP 67	5	297,60
3127-304-0300-7h	4x32A Uzatma Prizi	Vidalı	IP 67	5	371,40
3127-322-0375-7h	4x32A Makine Prizi (düz) (75x75)	Vidalı	IP 67	10	355,80
3127-307-0300-7h	4x32A Duvar Prizi	Vidalı	IP 67	5	476,30
3027-301-0300-7h	4x32A Düz Fiş	Hızlı	IP 67	5	332,40
3027-304-0300-7h	4x32A Uzatma Prizi	Hızlı	IP 67	5	410,30
3027-322-0375-7h	4x32A Makine Prizi (düz) (75x75)	Hızlı	IP 67	10	392,70
3027-307-0300-7h	4x32A Duvar Prizi	Hızlı	IP 67	5	500,30

480-500 V AC
7h
50 - 60 Hz

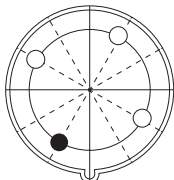

4x16A / 10h **CEE NORM FİŞ PRİZLER IP 44** (3P+E) 10h / 100-300 V. AC

Referans	Ürün Tanımı	Bağlantı Şekli	Koruma Sınıfı	Kutu / Koli	₺ / Adet
3122-301-1101-10h	4x16A Düz Fiş	Vidalı	IP 44	10	159,60
3122-304-1101-10h	4x16A Uzatma Prizi	Vidalı	IP 44	10	216,80
3122-321-1170-10h	4x16A Makine Prizi (düz) (70x70)	Vidalı	IP 44	10	211,80
3122-322-1175-10h	4x16A Makine Prizi (düz) (75x75)	Vidalı	IP 44	10	211,80
3122-307-1100-10h	4x16A Duvar Prizi	Vidalı	IP 44	5	333,90
3022-301-1101-10h	4x16A Düz Fiş	Hızlı	IP 44	10	179,00
3022-304-1101-10h	4x16A Uzatma Prizi	Hızlı	IP 44	10	246,90
3022-321-1170-10h	4x16A Makine Prizi (düz) (70x70)	Hızlı	IP 44	10	235,50
3022-322-1175-10h	4x16A Makine Prizi (düz) (75x75)	Hızlı	IP 44	10	235,50
3022-307-1100-10h	4x16A Duvar Prizi	Hızlı	IP 44	5	361,10

4x16A / 10h **CEE NORM FİŞ PRİZLER IP 67** (3P+E) 10h / 100-300 V. AC

Referans	Ürün Tanımı	Bağlantı Şekli	Koruma Sınıfı	Kutu / Koli	₺ / Adet
3123-301-1100-10h	4x16A Düz Fiş	Vidalı	IP 67	10	221,40
3123-304-1100-10h	4x16A Uzatma Prizi	Vidalı	IP 67	10	320,70
3123-322-1175-10h	4x16A Makine Prizi (düz) (75x75)	Vidalı	IP 67	10	299,30
3123-307-1100-10h	4x16A Duvar Prizi	Vidalı	IP 67	5	488,60
3023-301-1100-10h	4x16A Düz Fiş	Hızlı	IP 67	10	254,90
3023-304-1100-10h	4x16A Uzatma Prizi	Hızlı	IP 67	10	362,00
3023-322-1175-10h	4x16A Makine Prizi (düz) (75x75)	Hızlı	IP 67	10	339,50
3023-307-1100-10h	4x16A Duvar Prizi	Hızlı	IP 67	5	514,20

4x32A / 10h **CEE NORM FİŞ PRİZLER IP 44** (3P+E) 10h / 100-300 V. AC

Referans	Ürün Tanımı	Bağlantı Şekli	Koruma Sınıfı	Kutu / Koli	₺ / Adet
3126-301-1101-10h	4x32A Düz Fiş	Vidalı	IP 44	10	221,10
3126-304-1101-10h	4x32A Uzatma Prizi	Vidalı	IP 44	10	295,50
3126-321-1170-10h	4x32A Makine Prizi (düz) (70x70)	Vidalı	IP 44	10	277,10
3126-322-1175-10h	4x32A Makine Prizi (düz) (75x75)	Vidalı	IP 44	10	277,10
3126-307-1100-10h	4x32A Duvar Prizi	Vidalı	IP 44	5	417,30
3026-301-1101-10h	4x32A Düz Fiş	Hızlı	IP 44	10	251,30
3026-304-1101-10h	4x32A Uzatma Prizi	Hızlı	IP 44	10	336,80
3026-321-1170-10h	4x32A Makine Prizi (düz) (70x70)	Hızlı	IP 44	10	312,50
3026-322-1175-10h	4x32A Makine Prizi (düz) (75x75)	Hızlı	IP 44	10	312,50
3026-307-1100-10h	4x32A Duvar Prizi	Hızlı	IP 44	5	449,30

4x32A / 10h **CEE NORM FİŞ PRİZLER IP 67** (3P+E) 10h / 100-300 V. AC

Referans	Ürün Tanımı	Bağlantı Şekli	Koruma Sınıfı	Kutu / Koli	₺ / Adet
3127-301-1100-10h	4x32A Düz Fiş	Vidalı	IP 67	5	297,60
3127-304-1100-10h	4x32A Uzatma Prizi	Vidalı	IP 67	5	371,40
3127-322-1175-10h	4x32A Makine Prizi (düz) (75x75)	Vidalı	IP 67	10	355,80
3127-307-1100-10h	4x32A Duvar Prizi	Vidalı	IP 67	5	476,30
3027-301-1100-10h	4x32A Düz Fiş	Hızlı	IP 67	5	332,40
3027-304-1100-10h	4x32A Uzatma Prizi	Hızlı	IP 67	5	410,30
3027-322-1175-10h	4x32A Makine Prizi (düz) (75x75)	Hızlı	IP 67	10	392,70
3027-307-1100-10h	4x32A Duvar Prizi	Hızlı	IP 67	5	500,30

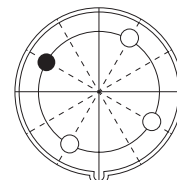
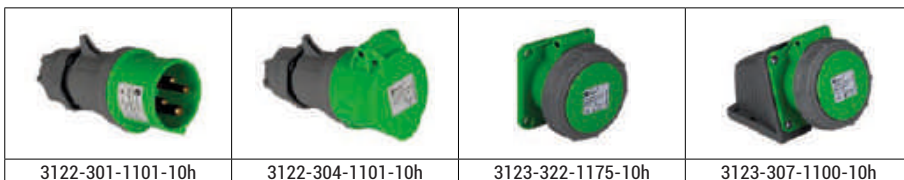

100-300 V AC
10h
50 - 60 Hz

Alçak Gerilim Fiş ve Prizler



24V~ 50/60 Hz	24V~ 50/60 Hz 12h	24/42V~ 100/200 Hz 4h	24/42V~ 300 Hz 2h	24/42V~ 400 Hz 3h	24/42V~ 401/500 Hz 11h	24/42V= DC 10h
-------------------------	--------------------------------	------------------------------------	--------------------------------	--------------------------------	-------------------------------------	-----------------------------

Anma Gerilimi V	Frekans Hz	Saat Pozisyonu		Renk EN 60309
		2P	3P	
20-25	50/60	Küçük Sabitleyicisiz	Küçük Sabitleyicisiz	Mor
40-50	50/60	12	12	Beyaz
20-25 and 40-50	100-200	4	4	Yeşil
	300	2	2	
	400	3	3	
	>400-500	11	11	
	DC	10	-	Beyaz





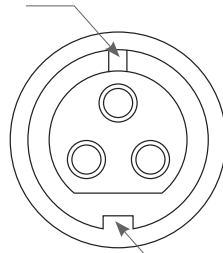

Priz önden görünüm





Küçük Sabitleyici













Ana Sabitleyici













2x16A		ALÇAK GERİLİM FİŞ PRİZLER IP 44 (2P)					
Referans	Gerilim (V) Frekans (Hz)	Ürün Tanımı	Renk	Bağlantı Şekli	Koruma Sınıfı	Kutu / Koli	₺ / Adet
3118-301-1800	24V 50/60Hz	2x16A Düz Fiş	Mor	Vidalı	IP 44	10	235,50
3118-304-1800		2x16A Uzatma Prizi		Vidalı	IP 44	10	288,00
3118-321-1800		2x16A Makine Prizi (düz) (70x70)		Vidalı	IP 44	10	251,10
3118-325-1800		2x16A Makine Prizi (düz) (55x55) yekpare		Vidalı	IP 44	5	251,10
3118-307-1800		2x16A Duvar Prizi		Vidalı	IP 44	10	392,40
3118-319-1800		2x16A Makine Fişi (düz) (70x70)		Vidalı	IP 44	10	277,40
3118-318-1800		2x16A Makine Fişi (eğik)		Vidalı	IP 44	10	277,40
3118-312-1800		2x16A Duvar Fişi		Vidalı	IP 44	10	392,40
							
3118-301-1800	3118-304-1800	3118-321-1800	3118-325-1800	3118-307-1800	3118-319-1800		







2x16A		ALÇAK GERİLİM FİŞ PRİZLER IP 67 (2P)					
Referans	Gerilim (V) Frekans (Hz)	Ürün Tanımı	Renk	Bağlantı Şekli	Koruma Sınıfı	Kutu / Koli	₺ / Adet
3119-301-1800	24V 50/60Hz	2x16A Düz Fiş	Mor	Vidalı	IP 67	10	289,90
3119-304-1800		2x16A Uzatma Prizi		Vidalı	IP 67	10	366,60
3119-322-1800		2x16A Makine Prizi(düz) (83x90)		Vidalı	IP 67	5	345,40
3119-307-1800		2x16A Duvar Prizi (83x90)		Vidalı	IP 67	10	575,80
							
3119-301-1800	3119-304-1800	3119-322-1800	3119-307-1800				





3x16A		ALÇAK GERİLİM FİŞ PRİZLER IP 44 (2P)					
Referans	Gerilim (V) Frekans (Hz)	Ürün Tanımı	Renk	Bağlantı Şekli	Koruma Sınıfı	Kutu / Koli	₺ / Adet
3120-301-1800	24V 50/60Hz	3x16A Düz Fiş	Mor	Vidalı	IP 44	10	261,60
3120-304-1800		3x16A Uzatma Prizi		Vidalı	IP 44	10	314,20
3120-321-1800		3x16A Makine Prizi (düz) (70x70)		Vidalı	IP 44	10	272,30
3120-325-1800		3x16A Makine Prizi (düz) (55x55) yekpare		Vidalı	IP 44	5	272,30
3120-307-1800		3x16A Duvar Prizi		Vidalı	IP 44	10	418,80
3120-319-1800		3x16A Makine Fişi (düz) (70x70)		Vidalı	IP 44	10	303,50
3120-318-1800		3x16A Makine Fişi (eğik)		Vidalı	IP 44	10	303,50
3120-312-1800		3x16A Duvar Fişi		Vidalı	IP 44	10	418,80
							
3120-301-1800	3120-304-1800	3120-321-1800	3120-319-1800	3120-318-1800	3120-312-1800		







3x16A		ALÇAK GERİLİM FİŞ PRİZLER IP 67 (2P)					
Referans	Gerilim (V) Frekans (Hz)	Ürün Tanımı	Renk	Bağlantı Şekli	Koruma Sınıfı	Kutu / Koli	₺ / Adet
3121-301-1800	24V 50/60Hz	3x16A Düz Fiş	Mor	Vidalı	IP 67	10	339,20
3121-304-1800		3x16A Uzatma Prizi		Vidalı	IP 67	10	396,90
3121-322-1800		3x16A Makine Prizi(düz) (83x90)		Vidalı	IP 67	5	371,60
3121-307-1800		3x16A Duvar Prizi (83x90)		Vidalı	IP 67	10	601,90
							
3121-301-1800	3121-304-1800	3121-322-1800	3121-307-1800				





2x32A		ALÇAK GERİLİM FİŞ PRİZLER IP 44 (2P)					
Referans	Gerilim (V) Frekans (Hz)	Ürün Tanımı	Renk	Bağlantı Şekli	Koruma Sınıfı	Kutu / Koli	₺ / Adet
3112-301-1800	24V 50/60Hz	2x32A Düz Fiş	Mor	Vidalı	IP 44	10	315,60
3112-304-1800		2x32A Uzatma Prizi		Vidalı	IP 44	10	375,00
3112-321-1800		2x32A Makine Prizi (düz) (70x70)		Vidalı	IP 44	10	321,40
3112-325-1800		2x32A Makine Prizi (düz) (55x55) yekpare		Vidalı	IP 44	5	321,40
3112-307-1800		2x32A Duvar Prizi		Vidalı	IP 44	10	536,10
3112-319-1800		2x32A Makine Fişi (düz) (70x70)		Vidalı	IP 44	10	363,30
3112-318-1800		2x32A Makine Fişi (eğik)		Vidalı	IP 44	10	363,30
3112-312-1800		2x32A Duvar Fişi		Vidalı	IP 44	10	536,10
							
3112-301-1800	3112-304-1800	3112-321-1800	3112-325-1800	3112-307-1800	3112-319-1800		





2x32A		ALÇAK GERİLİM FİŞ PRİZLER IP 67 (2P)					
Referans	Gerilim (V) Frekans (Hz)	Ürün Tanımı	Renk	Bağlantı Şekli	Koruma Sınıfı	Kutu / Koli	₺ / Adet
3113-301-1800	24V 50/60Hz	2x32A Düz Fiş	Mor	Vidalı	IP 67	10	405,90
3113-304-1800		2x32A Uzatma Prizi		Vidalı	IP 67	10	487,40
3113-322-1800		2x32A Makine Prizi(düz) (83x90)		Vidalı	IP 67	5	417,00
3113-307-1800		2x32A Duvar Prizi (83x90)		Vidalı	IP 67	10	676,80
							
3113-301-1800	3113-304-1800	3113-322-1800	3113-307-1800				

3x32A		ALÇAK GERİLİM FİŞ PRİZLER IP 44 (2P)					
Referans	Gerilim (V) Frekans (Hz)	Ürün Tanımı	Renk	Bağlantı Şekli	Koruma Sınıfı	Kutu / Koli	₺ / Adet
3124-301-1800	24V 50/60Hz	3x32A Düz Fiş	Mor	Vidalı	IP 44	10	314,00
3124-304-1800		3x32A Uzatma Prizi		Vidalı	IP 44	10	368,10
3124-321-1800		3x32A Makine Prizi (düz) (70x70)		Vidalı	IP 44	10	319,80
3124-325-1800		3x32A Makine Prizi (düz) (55x55) yekpare		Vidalı	IP 44	5	319,80
3124-307-1800		3x32A Duvar Prizi		Vidalı	IP 44	10	530,70
3124-319-1800		3x32A Makine Fişi (düz) (70x70)		Vidalı	IP 44	10	357,30
3124-318-1800		3x32A Makine Fişi (eğik)		Vidalı	IP 44	10	357,30
3124-312-1800		3x32A Duvar Fişi		Vidalı	IP 44	10	530,70
							
3124-301-1800	3124-304-1800	3124-321-1800	3124-325-1800	3124-307-1800	3124-319-1800		

3x32A		ALÇAK GERİLİM FİŞ PRİZLER IP 67 (2P)					
Referans	Gerilim (V) Frekans (Hz)	Ürün Tanımı	Renk	Bağlantı Şekli	Koruma Sınıfı	Kutu / Koli	₺ / Adet
3125-301-1800	24V 50/60Hz	3x32A Düz Fiş	Mor	Vidalı	IP 67	10	405,90
3125-304-1800		3x32A Uzatma Prizi		Vidalı	IP 67	10	514,50
3125-322-1800		3x32A Makine Prizi(düz) (83x90)		Vidalı	IP 67	5	433,20
3125-307-1800		3x32A Duvar Prizi (83x90)		Vidalı	IP 67	10	734,30
							
3125-301-1800	3125-304-1800	3125-322-1800	3125-307-1800				

2x16A		ALÇAK GERİLİM FİŞ PRİZLER IP 44 (2P)					
Referans	Gerilim (V) Frekans (Hz)	Ürün Tanımı	Renk	Bağlantı Şekli	Koruma Sınıfı	Kutu / Koli	₺ / Adet
3118-301-1100-2h	24/42V 300Hz 2h	2x16A Düz Fiş	Yeşil	Vidalı	IP 44	10	266,30
3118-304-1100-2h		2x16A Uzatma Prizi		Vidalı	IP 44	10	304,10
3118-321-1100-2h		2x16A Makine Prizi (düz) (70x70)		Vidalı	IP 44	10	275,30
3118-325-1100-2h		2x16A Makine Prizi (düz) (55x55) yekpare		Vidalı	IP 44	5	275,30
3118-307-1100-2h		2x16A Duvar Prizi		Vidalı	IP 44	10	433,70
3118-319-1100-2h		2x16A Makine Fişi (düz) (70x70)		Vidalı	IP 44	10	289,70
3118-318-1100-2h		2x16A Makine Fişi (eğik)		Vidalı	IP 44	10	289,70
3118-312-1100-2h		2x16A Duvar Fişi		Vidalı	IP 44	10	433,70
3118-301-1100-3h	24/42V 400Hz 3h	2x16A Düz Fiş	Yeşil	Vidalı	IP 44	10	266,30
3118-304-1100-3h		2x16A Uzatma Prizi		Vidalı	IP 44	10	304,10
3118-321-1100-3h		2x16A Makine Prizi (düz) (70x70)		Vidalı	IP 44	10	275,30
3118-325-1100-3h		2x16A Makine Prizi (düz) (55x55) yekpare		Vidalı	IP 44	5	275,30
3118-307-1100-3h		2x16A Duvar Prizi		Vidalı	IP 44	10	433,70
3118-319-1100-3h		2x16A Makine Fişi (düz) (70x70)		Vidalı	IP 44	10	289,70
3118-318-1100-3h		2x16A Makine Fişi (eğik)		Vidalı	IP 44	10	289,70
3118-312-1100-3h		2x16A Duvar Fişi		Vidalı	IP 44	10	433,70
3118-301-1100-4h	24/42V 100/200Hz 4h	2x16A Düz Fiş	Yeşil	Vidalı	IP 44	10	266,30
3118-304-1100-4h		2x16A Uzatma Prizi		Vidalı	IP 44	10	304,10
3118-321-1100-4h		2x16A Makine Prizi (düz) (70x70)		Vidalı	IP 44	10	275,30
3118-325-1100-4h		2x16A Makine Prizi (düz) (55x55) yekpare		Vidalı	IP 44	5	275,30
3118-307-1100-4h		2x16A Duvar Prizi		Vidalı	IP 44	10	433,70
3118-319-1100-4h		2x16A Makine Fişi (düz) (70x70)		Vidalı	IP 44	10	289,70
3118-318-1100-4h		2x16A Makine Fişi (eğik)		Vidalı	IP 44	10	289,70
3118-312-1100-4h		2x16A Duvar Fişi		Vidalı	IP 44	10	433,70
3118-301-1100-11h	24/42V 401/500Hz 11h	2x16A Düz Fiş	Yeşil	Vidalı	IP 44	10	266,30
3118-304-1100-11h		2x16A Uzatma Prizi		Vidalı	IP 44	10	304,10
3118-321-1100-11h		2x16A Makine Prizi (düz) (70x70)		Vidalı	IP 44	10	275,30
3118-325-1100-11h		2x16A Makine Prizi (düz) (55x55) yekpare		Vidalı	IP 44	5	275,30
3118-307-1100-11h		2x16A Duvar Prizi		Vidalı	IP 44	10	433,70
3118-319-1100-11h		2x16A Makine Fişi (düz) (70x70)		Vidalı	IP 44	10	289,70
3118-318-1100-11h		2x16A Makine Fişi (eğik)		Vidalı	IP 44	10	289,70
3118-312-1100-11h		2x16A Duvar Fişi		Vidalı	IP 44	10	433,70
3118-301-0400-10h	24/42V DC 10h	2x16A Düz Fiş	Beyaz	Vidalı	IP 44	10	266,30
3118-304-0400-10h		2x16A Uzatma Prizi		Vidalı	IP 44	10	304,10
3118-321-0400-10h		2x16A Makine Prizi (düz) (70x70)		Vidalı	IP 44	10	275,30
3118-325-0400-10h		2x16A Makine Prizi (düz) (55x55) yekpare		Vidalı	IP 44	5	275,30
3118-307-0400-10h		2x16A Duvar Prizi		Vidalı	IP 44	10	433,70
3118-319-0400-10h		2x16A Makine Fişi (düz) (70x70)		Vidalı	IP 44	10	289,70
3118-318-0400-10h		2x16A Makine Fişi (eğik)		Vidalı	IP 44	10	289,70
3118-312-0400-10h		2x16A Duvar Fişi		Vidalı	IP 44	10	433,70
3118-301-0400-12h	42V 50/60Hz 12h	2x16A Düz Fiş	Beyaz	Vidalı	IP 44	10	266,30
3118-304-0400-12h		2x16A Uzatma Prizi		Vidalı	IP 44	10	304,10
3118-321-0400-12h		2x16A Makine Prizi (düz) (70x70)		Vidalı	IP 44	10	275,30
3118-325-0400-12h		2x16A Makine Prizi (düz) (55x55) yekpare		Vidalı	IP 44	5	275,30
3118-307-0400-12h		2x16A Duvar Prizi		Vidalı	IP 44	10	433,70
3118-319-0400-12h		2x16A Makine Fişi (düz) (70x70)		Vidalı	IP 44	10	289,70
3118-318-0400-12h		2x16A Makine Fişi (eğik)		Vidalı	IP 44	10	289,70
3118-312-0400-12h		2x16A Duvar Fişi		Vidalı	IP 44	10	433,70
3118-301-0400-12h							
3118-304-0400-12h							
3118-321-0400-12h							
3118-325-0400-12h							
3118-307-0400-12h							
3118-319-0400-12h							

2x16A		ALÇAK GERİLİM FİŞ PRİZLER IP 67 (2P)					
Referans	Gerilim (V) Frekans (Hz)	Ürün Tanımı	Renk	Bağlantı Şekli	Koruma Sınıfı	Kutu / Koli	₺ / Adet
3119-301-1100-2h	24/42V 300Hz 2h	2x16A Düz Fiş	Yeşil	Vidalı	IP 67	10	377,90
3119-304-1100-2h		2x16A Uzatma Prizi		Vidalı	IP 67	10	436,10
3119-322-1100-2h		2x16A Makine Prizi(düz) (83x90)		Vidalı	IP 67	5	390,60
3119-307-1100-2h		2x16A Duvar Prizi (83x90)		Vidalı	IP 67	10	692,90
3119-301-1100-3h	24/42V 400Hz 3h	2x16A Düz Fiş	Yeşil	Vidalı	IP 67	10	377,90
3119-304-1100-3h		2x16A Uzatma Prizi		Vidalı	IP 67	10	436,10
3119-322-1100-3h		2x16A Makine Prizi(düz) (83x90)		Vidalı	IP 67	5	390,60
3119-307-1100-3h		2x16A Duvar Prizi (83x90)		Vidalı	IP 67	10	692,90
3119-301-1100-4h	24/42V 100/200Hz 4h	2x16A Düz Fiş	Yeşil	Vidalı	IP 67	10	377,90
3119-304-1100-4h		2x16A Uzatma Prizi		Vidalı	IP 67	10	436,10
3119-322-1100-4h		2x16A Makine Prizi(düz) (83x90)		Vidalı	IP 67	5	390,60
3119-307-1100-4h		2x16A Duvar Prizi (83x90)		Vidalı	IP 67	10	692,90
3119-301-1100-11h	24/42V 401/500Hz 11h	2x16A Düz Fiş	Yeşil	Vidalı	IP 67	10	377,90
3119-304-1100-11h		2x16A Uzatma Prizi		Vidalı	IP 67	10	436,10
3119-322-1100-11h		2x16A Makine Prizi(düz) (83x90)		Vidalı	IP 67	5	390,60
3119-307-1100-11h		2x16A Duvar Prizi (83x90)		Vidalı	IP 67	10	692,90
							
		3119-301-1100-2h	3119-304-1100-2h	3119-322-1100-2h	3119-307-1100-2h		





3119-301-0400-10h	24/42V DC 10h	2x16A Düz Fiş	Beyaz	Vidalı	IP 67	10	377,90
3119-304-0400-10h		2x16A Uzatma Prizi		Vidalı	IP 67	10	436,10
3119-322-0400-10h		2x16A Makine Prizi(düz) (83x90)		Vidalı	IP 67	5	390,60
3119-307-0400-10h		2x16A Duvar Prizi (83x90)		Vidalı	IP 67	10	692,90
3119-301-0400-12h	42V 50/60Hz 12h	2x16A Düz Fiş	Beyaz	Vidalı	IP 67	10	377,90
3119-304-0400-12h		2x16A Uzatma Prizi		Vidalı	IP 67	10	436,10
3119-322-0400-12h		2x16A Makine Prizi(düz) (83x90)		Vidalı	IP 67	5	390,60
3119-307-0400-12h		2x16A Duvar Prizi (83x90)		Vidalı	IP 67	10	692,90
							
		3119-301-0400-12h	3119-304-0400-12h	3119-322-0400-12h	3119-307-0400-12h		



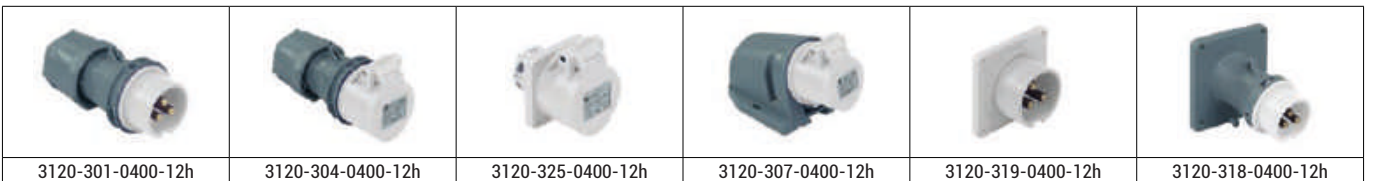

3x16A		ALÇAK GERİLİM FİŞ PRİZLER IP 44 (2P)					
Referans	Gerilim (V) Frekans (Hz)	Ürün Tanımı	Renk	Bağlantı Şekli	Koruma Sınıfı	Kutu / Koli	₺ / Adet
3120-301-1100-2h	24/42V 300Hz 2h	3x16A Düz Fiş	Yeşil	Vidalı	IP 44	10	316,10
3120-304-1100-2h		3x16A Uzatma Prizi		Vidalı	IP 44	10	366,90
3120-321-1100-2h		3x16A Makine Prizi (düz) (70x70)		Vidalı	IP 44	10	342,00
3120-325-1100-2h		3x16A Makine Prizi (düz) (55x55) yekpare		Vidalı	IP 44	5	342,00
3120-307-1100-2h		3x16A Duvar Prizi		Vidalı	IP 44	10	480,60
3120-319-1100-2h		3x16A Makine Fişi (düz) (70x70)		Vidalı	IP 44	10	322,20
3120-318-1100-2h		3x16A Makine Fişi (eğik)		Vidalı	IP 44	10	322,20
3120-312-1100-2h		3x16A Duvar Fişi		Vidalı	IP 44	10	480,60
3120-301-1100-3h	24/42V 400Hz 3h	3x16A Düz Fiş	Yeşil	Vidalı	IP 44	10	316,10
3120-304-1100-3h		3x16A Uzatma Prizi		Vidalı	IP 44	10	366,90
3120-321-1100-3h		3x16A Makine Prizi (düz) (70x70)		Vidalı	IP 44	10	342,00
3120-325-1100-3h		3x16A Makine Prizi (düz) (55x55) yekpare		Vidalı	IP 44	5	342,00
3120-307-1100-3h		3x16A Duvar Prizi		Vidalı	IP 44	10	480,60
3120-319-1100-3h		3x16A Makine Fişi (düz) (70x70)		Vidalı	IP 44	10	322,20
3120-318-1100-3h		3x16A Makine Fişi (eğik)		Vidalı	IP 44	10	322,20
3120-312-1100-3h		3x16A Duvar Fişi		Vidalı	IP 44	10	480,60
3120-301-1100-4h	24/42V 100/200Hz 4h	3x16A Düz Fiş	Yeşil	Vidalı	IP 44	10	316,10
3120-304-1100-4h		3x16A Uzatma Prizi		Vidalı	IP 44	10	366,90
3120-321-1100-4h		3x16A Makine Prizi (düz) (70x70)		Vidalı	IP 44	10	342,00
3120-325-1100-4h		3x16A Makine Prizi (düz) (55x55) yekpare		Vidalı	IP 44	5	342,00
3120-307-1100-4h		3x16A Duvar Prizi		Vidalı	IP 44	10	480,60
3120-319-1100-4h		3x16A Makine Fişi (düz) (70x70)		Vidalı	IP 44	10	322,20
3120-318-1100-4h		3x16A Makine Fişi (eğik)		Vidalı	IP 44	10	322,20
3120-312-1100-4h		3x16A Duvar Fişi		Vidalı	IP 44	10	480,60
3120-301-1100-11h	24/42V 401/500Hz 11h	3x16A Düz Fiş	Yeşil	Vidalı	IP 44	10	316,10
3120-304-1100-11h		3x16A Uzatma Prizi		Vidalı	IP 44	10	366,90
3120-321-1100-11h		3x16A Makine Prizi (düz) (70x70)		Vidalı	IP 44	10	342,00
3120-325-1100-11h		3x16A Makine Prizi (düz) (55x55) yekpare		Vidalı	IP 44	5	342,00
3120-307-1100-11h		3x16A Duvar Prizi		Vidalı	IP 44	10	480,60
3120-319-1100-11h		3x16A Makine Fişi (düz) (70x70)		Vidalı	IP 44	10	322,20
3120-318-1100-11h		3x16A Makine Fişi (eğik)		Vidalı	IP 44	10	322,20
3120-312-1100-11h		3x16A Duvar Fişi		Vidalı	IP 44	10	480,60
3120-301-0400-12h	42V 50/60Hz 12h	3x16A Düz Fiş	Beyaz	Vidalı	IP 44	10	316,10
3120-304-0400-12h		3x16A Uzatma Prizi		Vidalı	IP 44	10	366,90
3120-321-0400-12h		3x16A Makine Prizi (düz) (70x70)		Vidalı	IP 44	10	342,00
3120-325-0400-12h		3x16A Makine Prizi (düz) (55x55) yekpare		Vidalı	IP 44	5	342,00
3120-307-0400-12h		3x16A Duvar Prizi		Vidalı	IP 44	10	480,60
3120-319-0400-12h		3x16A Makine Fişi (düz) (70x70)		Vidalı	IP 44	10	322,20
3120-318-0400-12h		3x16A Makine Fişi (eğik)		Vidalı	IP 44	10	322,20
3120-312-0400-12h		3x16A Duvar Fişi		Vidalı	IP 44	10	480,60



3120-301-0400-12h	42V 50/60Hz 12h	3x16A Düz Fiş	Beyaz	Vidalı	IP 44	10	316,10
3120-304-0400-12h		3x16A Uzatma Prizi		Vidalı	IP 44	10	366,90
3120-321-0400-12h		3x16A Makine Prizi (düz) (70x70)		Vidalı	IP 44	10	342,00
3120-325-0400-12h		3x16A Makine Prizi (düz) (55x55) yekpare		Vidalı	IP 44	5	342,00
3120-307-0400-12h		3x16A Duvar Prizi		Vidalı	IP 44	10	480,60
3120-319-0400-12h		3x16A Makine Fişi (düz) (70x70)		Vidalı	IP 44	10	322,20
3120-318-0400-12h		3x16A Makine Fişi (eğik)		Vidalı	IP 44	10	322,20
3120-312-0400-12h		3x16A Duvar Fişi		Vidalı	IP 44	10	480,60



3x16A		ALÇAK GERİLİM FİŞ PRİZLER IP 67 (2P)					
Referans	Gerilim (V) Frekans (Hz)	Ürün Tanımı	Renk	Bağlantı Şekli	Koruma Sınıfı	Kutu / Koli	₺ / Adet
3121-301-1100-2h	24/42V 300Hz 2h	3x16A Düz Fiş	Yeşil	Vidalı	IP 67	10	444,00
3121-304-1100-2h		3x16A Uzatma Prizi		Vidalı	IP 67	10	519,30
3121-322-1100-2h		3x16A Makine Prizi(düz) (83x90)		Vidalı	IP 67	5	467,40
3121-307-1100-2h		3x16A Duvar Prizi (83x90)		Vidalı	IP 67	10	772,20
3121-301-1100-3h	24/42V 400Hz 3h	3x16A Düz Fiş	Yeşil	Vidalı	IP 67	10	444,00
3121-304-1100-3h		3x16A Uzatma Prizi		Vidalı	IP 67	10	519,30
3121-322-1100-3h		3x16A Makine Prizi(düz) (83x90)		Vidalı	IP 67	5	467,40
3121-307-1100-3h		3x16A Duvar Prizi (83x90)		Vidalı	IP 67	10	772,20
3121-301-1100-4h	24/42V 100/200Hz 4h	3x16A Düz Fiş	Yeşil	Vidalı	IP 67	10	444,00
3121-304-1100-4h		3x16A Uzatma Prizi		Vidalı	IP 67	10	519,30
3121-322-1100-4h		3x16A Makine Prizi(düz) (83x90)		Vidalı	IP 67	5	467,40
3121-307-1100-4h		3x16A Duvar Prizi (83x90)		Vidalı	IP 67	10	772,20
3121-301-1100-11h	24/42V 401/500Hz 11h	3x16A Düz Fiş	Yeşil	Vidalı	IP 67	10	444,00
3121-304-1100-11h		3x16A Uzatma Prizi		Vidalı	IP 67	10	519,30
3121-322-1100-11h		3x16A Makine Prizi(düz) (83x90)		Vidalı	IP 67	5	467,40
3121-307-1100-11h		3x16A Duvar Prizi (83x90)		Vidalı	IP 67	10	772,20
							
		3121-301-1100-11h	3121-304-1100-11h	3121-322-1100-11h	3121-307-1100-11h		

3121-301-0400-12h	42V 50/60Hz 12h	3x16A Düz Fiş	Beyaz	Vidalı	IP 67	10	444,00
3121-304-0400-12h		3x16A Uzatma Prizi		Vidalı	IP 67	10	519,30
3121-322-0400-12h		3x16A Makine Prizi(düz) (83x90)		Vidalı	IP 67	5	467,40
3121-307-0400-12h		3x16A Duvar Prizi (83x90)		Vidalı	IP 67	10	772,20
							
		3121-301-0400-12h	3121-304-0400-12h	3121-322-0400-12h	3121-307-0400-12h		



2x32A		ALÇAK GERİLİM FİŞ PRİZLER IP 44 (2P)					
Referans	Gerilim (V) Frekans (Hz)	Ürün Tanımı	Renk	Bağlantı Şekli	Koruma Sınıfı	Kutu / Koli	₺ / Adet
3112-301-1100-2h	24/42V 300Hz 2h	2x32A Düz Fiş	Yeşil	Vidalı	IP 44	10	316,10
3112-304-1100-2h		2x32A Uzatma Prizi		Vidalı	IP 44	10	366,90
3112-321-1100-2h		2x32A Makine Prizi (düz) (70x70)		Vidalı	IP 44	10	321,30
3112-325-1100-2h		2x32A Makine Prizi (düz) (55x55) yekpare		Vidalı	IP 44	5	321,30
3112-307-1100-2h		2x32A Duvar Prizi		Vidalı	IP 44	10	523,40
3112-319-1100-2h		2x32A Makine Fişi (düz) (70x70)		Vidalı	IP 44	10	346,20
3112-318-1100-2h		2x32A Makine Fişi (eğik)		Vidalı	IP 44	10	346,20
3112-312-1100-2h		2x32A Duvar Fişi		Vidalı	IP 44	10	523,40
3112-301-1100-3h	24/42V 400Hz 3h	2x32A Düz Fiş	Yeşil	Vidalı	IP 44	10	316,10
3112-304-1100-3h		2x32A Uzatma Prizi		Vidalı	IP 44	10	366,90
3112-321-1100-3h		2x32A Makine Prizi (düz) (70x70)		Vidalı	IP 44	10	321,30
3112-325-1100-3h		2x32A Makine Prizi (düz) (55x55) yekpare		Vidalı	IP 44	5	321,30
3112-307-1100-3h		2x32A Duvar Prizi		Vidalı	IP 44	10	523,40
3112-319-1100-3h		2x32A Makine Fişi (düz) (70x70)		Vidalı	IP 44	10	346,20
3112-318-1100-3h		2x32A Makine Fişi (eğik)		Vidalı	IP 44	10	346,20
3112-312-1100-3h		2x32A Duvar Fişi		Vidalı	IP 44	10	523,40
3112-301-1100-4h	24/42V 100/200Hz 4h	2x32A Düz Fiş	Yeşil	Vidalı	IP 44	10	316,10
3112-304-1100-4h		2x32A Uzatma Prizi		Vidalı	IP 44	10	366,90
3112-321-1100-4h		2x32A Makine Prizi (düz) (70x70)		Vidalı	IP 44	10	321,30
3112-325-1100-4h		2x32A Makine Prizi (düz) (55x55) yekpare		Vidalı	IP 44	5	321,30
3112-307-1100-4h		2x32A Duvar Prizi		Vidalı	IP 44	10	523,40
3112-319-1100-4h		2x32A Makine Fişi (düz) (70x70)		Vidalı	IP 44	10	346,20
3112-318-1100-4h		2x32A Makine Fişi (eğik)		Vidalı	IP 44	10	346,20
3112-312-1100-4h		2x32A Duvar Fişi		Vidalı	IP 44	10	523,40
3112-301-1100-11h	24/42V 401/500Hz 11h	2x32A Düz Fiş	Yeşil	Vidalı	IP 44	10	316,10
3112-304-1100-11h		2x32A Uzatma Prizi		Vidalı	IP 44	10	366,90
3112-321-1100-11h		2x32A Makine Prizi (düz) (70x70)		Vidalı	IP 44	10	321,30
3112-325-1100-11h		2x32A Makine Prizi (düz) (55x55) yekpare		Vidalı	IP 44	5	321,30
3112-307-1100-11h		2x32A Duvar Prizi		Vidalı	IP 44	10	523,40
3112-319-1100-11h		2x32A Makine Fişi (düz) (70x70)		Vidalı	IP 44	10	346,20
3112-318-1100-11h		2x32A Makine Fişi (eğik)		Vidalı	IP 44	10	346,20
3112-312-1100-11h		2x32A Duvar Fişi		Vidalı	IP 44	10	523,40
3112-301-0400-10h	24/42V DC 10h	2x32A Düz Fiş	Beyaz	Vidalı	IP 44	10	316,10
3112-304-0400-10h		2x32A Uzatma Prizi		Vidalı	IP 44	10	366,90
3112-321-0400-10h		2x32A Makine Prizi (düz) (70x70)		Vidalı	IP 44	10	321,30
3112-325-0400-10h		2x32A Makine Prizi (düz) (55x55) yekpare		Vidalı	IP 44	5	321,30
3112-307-0400-10h		2x32A Duvar Prizi		Vidalı	IP 44	10	523,40
3112-319-0400-10h		2x32A Makine Fişi (düz) (70x70)		Vidalı	IP 44	10	346,20
3112-318-0400-10h		2x32A Makine Fişi (eğik)		Vidalı	IP 44	10	346,20
3112-312-0400-10h		2x32A Duvar Fişi		Vidalı	IP 44	10	523,40
3112-301-0400-12h	42V 50/60Hz 12h	2x32A Düz Fiş	Beyaz	Vidalı	IP 44	10	316,10
3112-304-0400-12h		2x32A Uzatma Prizi		Vidalı	IP 44	10	366,90
3112-321-0400-12h		2x32A Makine Prizi (düz) (70x70)		Vidalı	IP 44	10	321,30
3112-325-0400-12h		2x32A Makine Prizi (düz) (55x55) yekpare		Vidalı	IP 44	5	321,30
3112-307-0400-12h		2x32A Duvar Prizi		Vidalı	IP 44	10	523,40
3112-319-0400-12h		2x32A Makine Fişi (düz) (70x70)		Vidalı	IP 44	10	346,20
3112-318-0400-12h		2x32A Makine Fişi (eğik)		Vidalı	IP 44	10	346,20
3112-312-0400-12h		2x32A Duvar Fişi		Vidalı	IP 44	10	523,40
3112-301-0400-12h	42V 50/60Hz 12h	2x32A Düz Fiş	Beyaz	Vidalı	IP 44	10	316,10
3112-304-0400-12h		2x32A Uzatma Prizi		Vidalı	IP 44	10	366,90
3112-321-0400-12h		2x32A Makine Prizi (düz) (70x70)		Vidalı	IP 44	10	321,30
3112-325-0400-12h		2x32A Makine Prizi (düz) (55x55) yekpare		Vidalı	IP 44	5	321,30
3112-307-0400-12h		2x32A Duvar Prizi		Vidalı	IP 44	10	523,40
3112-319-0400-12h		2x32A Makine Fişi (düz) (70x70)		Vidalı	IP 44	10	346,20
3112-318-0400-12h	2x32A Makine Fişi (eğik)	Vidalı	IP 44	10	346,20		
3112-312-0400-12h	2x32A Duvar Fişi	Vidalı	IP 44	10	523,40		



3112-301-1100-3h

3112-304-1100-3h

3112-321-1100-3h

3112-325-1100-3h

3112-307-1100-3h

3112-319-1100-3h



3112-301-0400-12h

3112-304-0400-12h

3112-321-0400-12h

3112-325-0400-12h

3112-307-0400-12h

3112-319-0400-12h





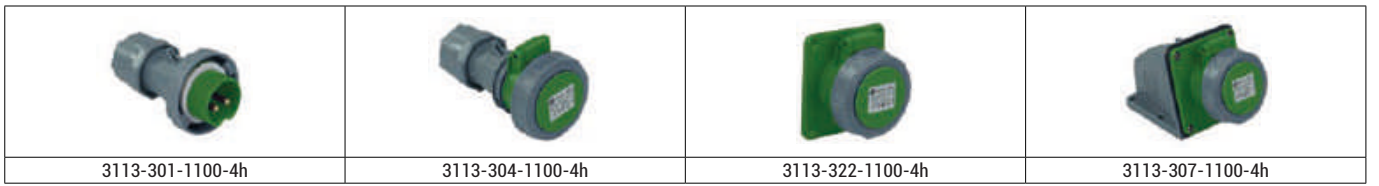



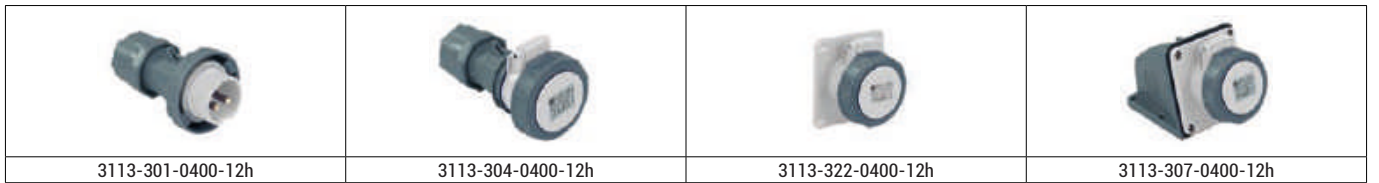



2x32A ALÇAK GERİLİM FİŞ PRİZLER IP 67 (2P)





Referans	Gerilim (V) Frekans (Hz)	Ürün Tanımı	Renk	Bağlantı Şekli	Koruma Sınıfı	Kutu / Koli	₺ / Adet
3113-301-1100-2h	24/42V 300Hz 2h	2x32A Düz Fiş	Yeşil	Vidalı	IP 67	10	429,90
3113-304-1100-2h		2x32A Uzatma Prizi		Vidalı	IP 67	10	509,00
3113-322-1100-2h		2x32A Makine Prizi(düz) (83x90)		Vidalı	IP 67	5	437,60
3113-307-1100-2h		2x32A Duvar Prizi (83x90)		Vidalı	IP 67	10	837,60
3113-301-1100-3h	24/42V 400Hz 3h	2x32A Düz Fiş	Yeşil	Vidalı	IP 67	10	429,90
3113-304-1100-3h		2x32A Uzatma Prizi		Vidalı	IP 67	10	509,00
3113-322-1100-3h		2x32A Makine Prizi(düz) (83x90)		Vidalı	IP 67	5	437,60
3113-307-1100-3h		2x32A Duvar Prizi (83x90)		Vidalı	IP 67	10	837,60
3113-301-1100-4h	24/42V 100/200Hz 4h	2x32A Düz Fiş	Yeşil	Vidalı	IP 67	10	429,90
3113-304-1100-4h		2x32A Uzatma Prizi		Vidalı	IP 67	10	509,00
3113-322-1100-4h		2x32A Makine Prizi(düz) (83x90)		Vidalı	IP 67	5	437,60
3113-307-1100-4h		2x32A Duvar Prizi (83x90)		Vidalı	IP 67	10	837,60
3113-301-1100-11h	24/42V 401/500Hz 11h	2x32A Düz Fiş	Yeşil	Vidalı	IP 67	10	429,90
3113-304-1100-11h		2x32A Uzatma Prizi		Vidalı	IP 67	10	509,00
3113-322-1100-11h		2x32A Makine Prizi(düz) (83x90)		Vidalı	IP 67	5	437,60
3113-307-1100-11h		2x32A Duvar Prizi (83x90)		Vidalı	IP 67	10	837,60







3113-301-0400-10h	24/42V DC 10h	2x32A Düz Fiş	Beyaz	Vidalı	IP 67	10	429,90
3113-304-0400-10h		2x32A Uzatma Prizi		Vidalı	IP 67	10	509,00
3113-322-0400-10h		2x32A Makine Prizi(düz) (83x90)		Vidalı	IP 67	5	437,60
3113-307-0400-10h		2x32A Duvar Prizi (83x90)		Vidalı	IP 67	10	837,60
3113-301-0400-12h	42V 50/60Hz 12h	2x32A Düz Fiş	Beyaz	Vidalı	IP 67	10	429,90
3113-304-0400-12h		2x32A Uzatma Prizi		Vidalı	IP 67	10	509,00
3113-322-0400-12h		2x32A Makine Prizi(düz) (83x90)		Vidalı	IP 67	5	437,60
3113-307-0400-12h		2x32A Duvar Prizi (83x90)		Vidalı	IP 67	10	837,60



3x32A		ALÇAK GERİLİM FİŞ PRİZLER IP 44 (2P)					
Referans	Gerilim (V) Frekans (Hz)	Ürün Tanımı	Renk	Bağlantı Şekli	Koruma Sınıfı	Kutu / Koli	₺ / Adet
3124-301-1100-2h	24/42V 300Hz 2h	3x32A Düz Fiş	Yeşil	Vidalı	IP 44	10	381,00
3124-304-1100-2h		3x32A Uzatma Prizi		Vidalı	IP 44	10	420,30
3124-321-1100-2h		3x32A Makine Prizi (düz) (70x70)		Vidalı	IP 44	10	404,40
3124-325-1100-2h		3x32A Makine Prizi (düz) (55x55) yekpare		Vidalı	IP 44	5	404,40
3124-307-1100-2h		3x32A Duvar Prizi		Vidalı	IP 44	10	579,60
3124-319-1100-2h		3x32A Makine Fişi (düz) (70x70)		Vidalı	IP 44	10	388,70
3124-318-1100-2h		3x32A Makine Fişi (eğik)		Vidalı	IP 44	10	388,70
3124-312-1100-2h		3x32A Duvar Fişi		Vidalı	IP 44	10	579,60
3124-301-1100-3h	24/42V 400Hz 3h	3x32A Düz Fiş	Yeşil	Vidalı	IP 44	10	381,00
3124-304-1100-3h		3x32A Uzatma Prizi		Vidalı	IP 44	10	420,30
3124-321-1100-3h		3x32A Makine Prizi (düz) (70x70)		Vidalı	IP 44	10	404,40
3124-325-1100-3h		3x32A Makine Prizi (düz) (55x55) yekpare		Vidalı	IP 44	5	404,40
3124-307-1100-3h		3x32A Duvar Prizi		Vidalı	IP 44	10	579,60
3124-319-1100-3h		3x32A Makine Fişi (düz) (70x70)		Vidalı	IP 44	10	388,70
3124-318-1100-3h		3x32A Makine Fişi (eğik)		Vidalı	IP 44	10	388,70
3124-312-1100-3h		3x32A Duvar Fişi		Vidalı	IP 44	10	579,60
3124-301-1100-4h	24/42V 100/200Hz 4h	3x32A Düz Fiş	Yeşil	Vidalı	IP 44	10	381,00
3124-304-1100-4h		3x32A Uzatma Prizi		Vidalı	IP 44	10	420,30
3124-321-1100-4h		3x32A Makine Prizi (düz) (70x70)		Vidalı	IP 44	10	404,40
3124-325-1100-4h		3x32A Makine Prizi (düz) (55x55) yekpare		Vidalı	IP 44	5	404,40
3124-307-1100-4h		3x32A Duvar Prizi		Vidalı	IP 44	10	579,60
3124-319-1100-4h		3x32A Makine Fişi (düz) (70x70)		Vidalı	IP 44	10	388,70
3124-318-1100-4h		3x32A Makine Fişi (eğik)		Vidalı	IP 44	10	388,70
3124-312-1100-4h		3x32A Duvar Fişi		Vidalı	IP 44	10	579,60
3124-301-1100-11h	24/42V 401/500Hz 11h	3x32A Düz Fiş	Yeşil	Vidalı	IP 44	10	381,00
3124-304-1100-11h		3x32A Uzatma Prizi		Vidalı	IP 44	10	420,30
3124-321-1100-11h		3x32A Makine Prizi (düz) (70x70)		Vidalı	IP 44	10	404,40
3124-325-1100-11h		3x32A Makine Prizi (düz) (55x55) yekpare		Vidalı	IP 44	5	404,40
3124-307-1100-11h		3x32A Duvar Prizi		Vidalı	IP 44	10	579,60
3124-319-1100-11h		3x32A Makine Fişi (düz) (70x70)		Vidalı	IP 44	10	388,70
3124-318-1100-11h		3x32A Makine Fişi (eğik)		Vidalı	IP 44	10	388,70
3124-312-1100-11h		3x32A Duvar Fişi		Vidalı	IP 44	10	579,60
							
3124-301-1100-11h	3124-304-1100-11h	3124-321-1100-11h	3124-325-1100-11h	3124-307-1100-11h	3124-319-1100-11h		
3124-301-0400-12h	42V 50/60Hz 12h	3x32A Düz Fiş	Beyaz	Vidalı	IP 44	10	381,00
3124-304-0400-12h		3x32A Uzatma Prizi		Vidalı	IP 44	10	420,30
3124-321-0400-12h		3x32A Makine Prizi (düz) (70x70)		Vidalı	IP 44	10	404,40
3124-325-0400-12h		3x32A Makine Prizi (düz) (55x55) yekpare		Vidalı	IP 44	5	404,40
3124-307-0400-12h		3x32A Duvar Prizi		Vidalı	IP 44	10	579,60
3124-319-0400-12h		3x32A Makine Fişi (düz) (70x70)		Vidalı	IP 44	10	388,70
3124-318-0400-12h		3x32A Makine Fişi (eğik)		Vidalı	IP 44	10	388,70
3124-312-0400-12h		3x32A Duvar Fişi		Vidalı	IP 44	10	579,60
							
3124-301-0400-12h	3124-304-0400-12h	3124-321-0400-12h	3124-307-0400-12h	3124-319-0400-12h	3124-312-0400-12h		

3x32A		ALÇAK GERİLİM FİŞ PRİZLER IP 67 (2P)					
Referans	Gerilim (V) Frekans (Hz)	Ürün Tanımı	Renk	Bağlantı Şekli	Koruma Sınıfı	Kutu / Koli	₺ / Adet
3125-301-1100-2h	24/42V 300Hz 2h	3x32A Düz Fiş	Yeşil	Vidalı	IP 67	10	512,30
3125-304-1100-2h		3x32A Uzatma Prizi		Vidalı	IP 67	10	606,80
3125-322-1100-2h		3x32A Makine Prizi(düz) (83x90)		Vidalı	IP 67	5	543,90
3125-307-1100-2h		3x32A Duvar Prizi (83x90)		Vidalı	IP 67	10	929,00
3125-301-1100-3h	24/42V 400Hz 3h	3x32A Düz Fiş	Yeşil	Vidalı	IP 67	10	512,30
3125-304-1100-3h		3x32A Uzatma Prizi		Vidalı	IP 67	10	606,80
3125-322-1100-3h		3x32A Makine Prizi(düz) (83x90)		Vidalı	IP 67	5	543,90
3125-307-1100-3h		3x32A Duvar Prizi (83x90)		Vidalı	IP 67	10	929,00
3125-301-1100-4h	24/42V 100/200Hz 4h	3x32A Düz Fiş	Yeşil	Vidalı	IP 67	10	512,30
3125-304-1100-4h		3x32A Uzatma Prizi		Vidalı	IP 67	10	606,80
3125-322-1100-4h		3x32A Makine Prizi(düz) (83x90)		Vidalı	IP 67	5	543,90
3125-307-1100-4h		3x32A Duvar Prizi (83x90)		Vidalı	IP 67	10	929,00
3125-301-1100-11h	24/42V 401/500Hz 11h	3x32A Düz Fiş	Yeşil	Vidalı	IP 67	10	512,30
3125-304-1100-11h		3x32A Uzatma Prizi		Vidalı	IP 67	10	606,80
3125-322-1100-11h		3x32A Makine Prizi(düz) (83x90)		Vidalı	IP 67	5	543,90
3125-307-1100-11h		3x32A Duvar Prizi (83x90)		Vidalı	IP 67	10	929,00
							
		3125-301-1100-2h	3125-304-1100-2h	3125-322-1100-2h	3125-307-1100-2h		

3125-301-0400-12h	42V 50/60Hz 12h	3x32A Düz Fiş	Beyaz	Vidalı	IP 67	10	512,30
3125-304-0400-12h		3x32A Uzatma Prizi		Vidalı	IP 67	10	606,80
3125-322-0400-12h		3x32A Makine Prizi(düz) (83x90)		Vidalı	IP 67	5	543,90
3125-307-0400-12h		3x32A Duvar Prizi (83x90)		Vidalı	IP 67	10	929,00
							
		3125-301-0400-12h	3125-304-0400-12h	3125-322-0400-12h	3125-307-0400-12h		





Yüksek Akım Fiş ve Prizler

Teknik Bilgiler	104
D SERİSİ (160A Fiş Prizler)	105
C SERİSİ (200A - 250A Fiş Prizler)	106
B SERİSİ (250A - 315A - 400A Fiş Prizler)	107-108
A SERİSİ (500A - 600A Fiş Prizler)	109
200A - 250A Fiş Prizler	110



Temel Uygulama Alanları:

- Hareketli yükler
- Büyük saha dağıtım panolarının kullanıldığı in-
şaat alanları
- Delme işlemi yapılan sahalar ve konveyör bant
uygulamalarının yer aldığı tesisler
- Tünel ve maden uygulamaları
- Ocaklar
- Yüksek hızlı trenler
- Limanlar ve konteyner depolama sahaları
- Konserler gibi büyük organizasyonlarda kullanı-
lan seyyar enerji kaynakları
- Eritme fırınlarının kullanıldığı tesisler
- Test ekipmanları

Temel Karakteristikler:



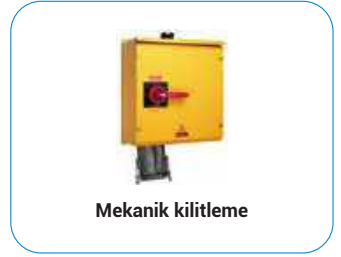





- 160A - 200A - 250A - 315A - 400A - 500 A -
600A akım taşıma seviyesi
- 1000V AC, 50/60 Hz gerilim seviyesi
- 4 kontak (3P+E) ve 5 kontak (3P+N+E) seçe-
nekleri
- 2 adet pilot kontak
- IP 67 koruma sınıfı
- IEC EN 60309-1 / VDE 0623, Part 1 standardına
uyumlu gövde tasarımı
- IEC 60309-2 standardına uyumlu gerilim kodla-
ma sistemi
- Gümüş kaplı kontaklar
- 250A ve 400A için önden değiştirilebilir kontak
parçaları
- Yardımcı kollar yardımıyla kolay birleştirilip ayrı-
labılma olanağı
- Devre kesicili, elektrik kilitlemeli, mekanik kilitle-
meli ve toprak kaçak



Seri	Gövde	Nominal Akım (A)	Anma Akımı (A)	Çalışma Sıcaklığı	Kablo Kesiti (mm ²)
D	Plastik	160	160	- 40 °C / +100 °C	35 - 150
C	Plastik	200	250	- 40 °C / +100 °C	35 - 150
C	Plastik	250	285	- 40 °C / +100 °C	35 - 150
B	Alüminyum	250	315	- 40 °C / +100 °C	70 - 240
B	Alüminyum	315	380	- 40 °C / +100 °C	70 - 240
B	Alüminyum	400	450	- 40 °C / +100 °C	70 - 240
A	Alüminyum	500	500	- 40 °C / +100 °C	70 - 240
A	Alüminyum	600	600	- 40 °C / +100 °C	70 - 240

4x160A		YÜKSEK AKIM FİŞ PRİZLER (3P+E+p)					
Referans	Ürün Tanımı	Gövde Tipi	Ürün Serisi	Koruma Sınıfı	Kutu / Koli	♣ / Adet	
53-25121	4x160A Fiş	Plastik	D	IP 67	1	SİPARİŞTE	
53-25126	4x160A Uzatma Prizi	Plastik	D	IP 67	1	SİPARİŞTE	
53-25166	4x160A Makine Prizi	Plastik	D	IP 67	1	SİPARİŞTE	
53-25186	4x160A Eğik Makine Prizi	Plastik	D	IP 67	1	SİPARİŞTE	
53-25146	4x160A Duvar Prizi	Plastik	D	IP 67	1	SİPARİŞTE	
53-25161	4x160A Makine Fişi	Plastik	D	IP 67	1	SİPARİŞTE	
53-25181	4x160A Eğik Makine Fişi	Plastik	D	IP 67	1	SİPARİŞTE	
53-25141	4x160A Duvar Fişi	Plastik	D	IP 67	1	SİPARİŞTE	

5x160A		YÜKSEK AKIM FİŞ PRİZLER (3P+N+E+p)					
Referans	Ürün Tanımı	Gövde Tipi	Ürün Serisi	Koruma Sınıfı	Kutu / Koli	♣ / Adet	
53-25131	5x160A Fiş	Plastik	D	IP 67	1	SİPARİŞTE	
53-25136	5x160A Uzatma Prizi	Plastik	D	IP 67	1	SİPARİŞTE	
53-25176	5x160A Makine Prizi	Plastik	D	IP 67	1	SİPARİŞTE	
53-25196	5x160A Eğik Makine Prizi	Plastik	D	IP 67	1	SİPARİŞTE	
53-25156	5x160A Duvar Prizi	Plastik	D	IP 67	1	SİPARİŞTE	
53-25171	5x160A Makine Fişi	Plastik	D	IP 67	1	SİPARİŞTE	
53-25191	5x160A Eğik Makine Fişi	Plastik	D	IP 67	1	SİPARİŞTE	
53-25151	5x160A Duvar Fişi	Plastik	D	IP 67	1	SİPARİŞTE	

							
53-25131	53-25136	53-25176	53-25196	53-25156	53-25171	53-25191	53-25151



4x200A		YÜKSEK AKIM FİŞ PRİZLER (3P+E+p)					
Referans	Ürün Tanımı	Gövde Tipi	Ürün Serisi	Koruma Sınıfı	Kutu / Koli	♣ / Adet	
53-11431	4x200A Fiş	Plastik	C	IP 67	1	SİPARİŞTE	
53-11641	4x200A Uzatma Prizi	Plastik	C	IP 67	1	SİPARİŞTE	
53-11761	4x200A Makine Prizi	Plastik	C	IP 67	1	SİPARİŞTE	
53-20609	4x200A Eğik Makine Prizi	Plastik	C	IP 67	1	SİPARİŞTE	
53-11671	4x200A Duvar Prizi	Plastik	C	IP 67	1	SİPARİŞTE	
53-11731	4x200A Makine Fişi	Plastik	C	IP 67	1	SİPARİŞTE	
53-20579	4x200A Eğik Makine Fişi	Plastik	C	IP 67	1	SİPARİŞTE	
53-11701	4x200A Duvar Fişi	Plastik	C	IP 67	1	SİPARİŞTE	

5x200A		YÜKSEK AKIM FİŞ PRİZLER (3P+N+E+p)					
Referans	Ürün Tanımı	Gövde Tipi	Ürün Serisi	Koruma Sınıfı	Kutu / Koli	♣ / Adet	
53-11436	5x200A Fiş	Plastik	C	IP 67	1	SİPARİŞTE	
53-11646	5x200A Uzatma Prizi	Plastik	C	IP 67	1	SİPARİŞTE	
53-11766	5x200A Makine Prizi	Plastik	C	IP 67	1	SİPARİŞTE	
53-20614	5x200A Eğik Makine Prizi	Plastik	C	IP 67	1	SİPARİŞTE	
53-11676	5x200A Duvar Prizi	Plastik	C	IP 67	1	SİPARİŞTE	
53-11736	5x200A Makine Fişi	Plastik	C	IP 67	1	SİPARİŞTE	
53-20584	5x200A Eğik Makine Fişi	Plastik	C	IP 67	1	SİPARİŞTE	
53-11706	5x200A Duvar Fişi	Plastik	C	IP 67	1	SİPARİŞTE	

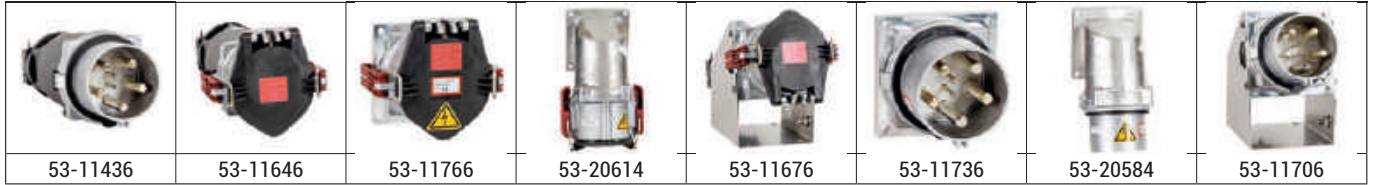

4x250A		YÜKSEK AKIM FİŞ PRİZLER (3P+E+p)					
Referans	Ürün Tanımı	Gövde Tipi	Ürün Serisi	Koruma Sınıfı	Kutu / Koli	♣ / Adet	
53-22081	4x250A Fiş	Plastik	C	IP 67	1	SİPARİŞTE	
53-22121	4x250A Uzatma Prizi	Plastik	C	IP 67	1	SİPARİŞTE	
53-22131	4x250A Makine Prizi	Plastik	C	IP 67	1	SİPARİŞTE	
53-22141	4x250A Eğik Makine Prizi	Plastik	C	IP 67	1	SİPARİŞTE	
53-22151	4x250A Duvar Prizi	Plastik	C	IP 67	1	SİPARİŞTE	
53-22091	4x250A Makine Fişi	Plastik	C	IP 67	1	SİPARİŞTE	
53-22101	4x250A Eğik Makine Fişi	Plastik	C	IP 67	1	SİPARİŞTE	
53-22111	4x250A Duvar Fişi	Plastik	C	IP 67	1	SİPARİŞTE	

5x250A		YÜKSEK AKIM FİŞ PRİZLER (3P+N+E+p)					
Referans	Ürün Tanımı	Gövde Tipi	Ürün Serisi	Koruma Sınıfı	Kutu / Koli	♣ / Adet	
53-22086	5x250A Fiş	Plastik	C	IP 67	1	SİPARİŞTE	
53-22126	5x250A Uzatma Prizi	Plastik	C	IP 67	1	SİPARİŞTE	
53-22136	5x250A Makine Prizi	Plastik	C	IP 67	1	SİPARİŞTE	
53-22146	5x250A Eğik Makine Prizi	Plastik	C	IP 67	1	SİPARİŞTE	
53-22156	5x250A Duvar Prizi	Plastik	C	IP 67	1	SİPARİŞTE	
53-22096	5x250A Makine Fişi	Plastik	C	IP 67	1	SİPARİŞTE	
53-22106	5x250A Eğik Makine Fişi	Plastik	C	IP 67	1	SİPARİŞTE	
53-22116	5x250A Duvar Fişi	Plastik	C	IP 67	1	SİPARİŞTE	

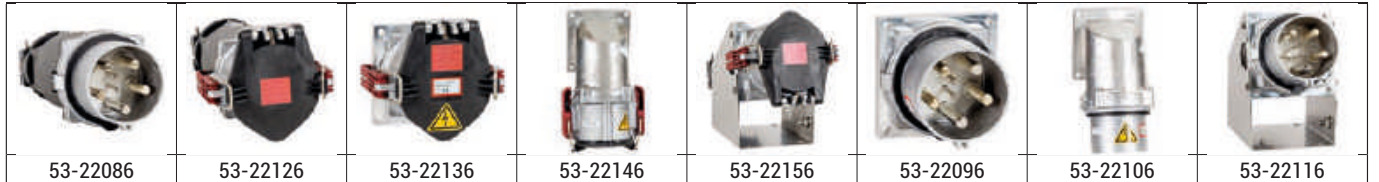

4x250A **YÜKSEK AKIM FİŞ PRİZLER (3P+E+p)**

Referans	Ürün Tanımı	Gövde Tipi	Ürün Serisi	Koruma Sınıfı	Kutu / Koli	 / Adet
53-11441	4x250A Fiş	Alüminyum	B	IP 67	1	SİPARİŞTE
53-11651	4x250A Uzatma Prizi	Alüminyum	B	IP 67	1	SİPARİŞTE
53-11771	4x250A Makine Prizi	Alüminyum	B	IP 67	1	SİPARİŞTE
53-20619	4x250A Eğik Makine Prizi	Alüminyum	B	IP 67	1	SİPARİŞTE
53-11681	4x250A Duvar Prizi	Alüminyum	B	IP 67	1	SİPARİŞTE
53-11741	4x250A Makine Fişi	Alüminyum	B	IP 67	1	SİPARİŞTE
53-20589	4x250A Eğik Makine Fişi	Alüminyum	B	IP 67	1	SİPARİŞTE
53-11711	4x250A Duvar Fişi	Alüminyum	B	IP 67	1	SİPARİŞTE

5x250A **YÜKSEK AKIM FİŞ PRİZLER (3P+N+E+p)**

Referans	Ürün Tanımı	Gövde Tipi	Ürün Serisi	Koruma Sınıfı	Kutu / Koli	 / Adet
53-11446	5x250A Fiş	Alüminyum	B	IP 67	1	SİPARİŞTE
53-11656	5x250A Uzatma Prizi	Alüminyum	B	IP 67	1	SİPARİŞTE
53-11776	5x250A Makine Prizi	Alüminyum	B	IP 67	1	SİPARİŞTE
53-20624	5x250A Eğik Makine Prizi	Alüminyum	B	IP 67	1	SİPARİŞTE
53-11686	5x250A Duvar Prizi	Alüminyum	B	IP 67	1	SİPARİŞTE
53-11746	5x250A Makine Fişi	Alüminyum	B	IP 67	1	SİPARİŞTE
53-20594	5x250A Eğik Makine Fişi	Alüminyum	B	IP 67	1	SİPARİŞTE
53-11716	5x250A Duvar Fişi	Alüminyum	B	IP 67	1	SİPARİŞTE

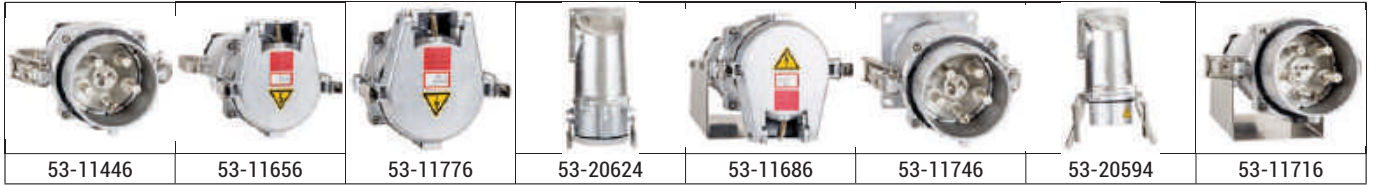
**4x315A** **YÜKSEK AKIM FİŞ PRİZLER (3P+E+p)**

Referans	Ürün Tanımı	Gövde Tipi	Ürün Serisi	Koruma Sınıfı	Kutu / Koli	 / Adet
53-22901	4x315A Fiş	Alüminyum	B	IP 67	1	SİPARİŞTE
53-22891	4x315A Uzatma Prizi	Alüminyum	B	IP 67	1	SİPARİŞTE
53-22871	4x315A Makine Prizi	Alüminyum	B	IP 67	1	SİPARİŞTE
53-22881	4x315A Eğik Makine Prizi	Alüminyum	B	IP 67	1	SİPARİŞTE
53-22861	4x315A Duvar Prizi	Alüminyum	B	IP 67	1	SİPARİŞTE
53-22921	4x315A Makine Fişi	Alüminyum	B	IP 67	1	SİPARİŞTE
53-22931	4x315A Eğik Makine Fişi	Alüminyum	B	IP 67	1	SİPARİŞTE
53-22911	4x315A Duvar Fişi	Alüminyum	B	IP 67	1	SİPARİŞTE





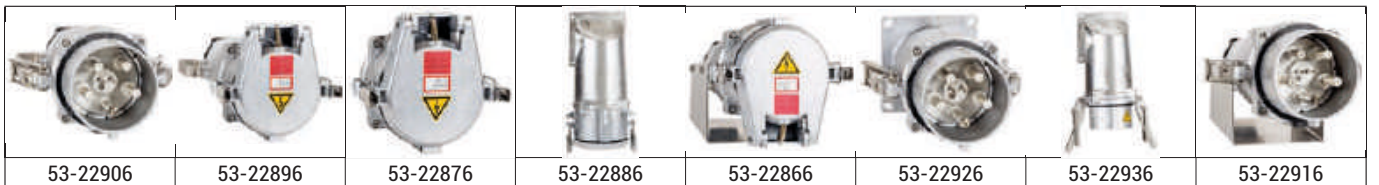



5x315A **YÜKSEK AKIM FİŞ PRİZLER (3P+N+E+p)**

Referans	Ürün Tanımı	Gövde Tipi	Ürün Serisi	Koruma Sınıfı	Kutu / Koli	 / Adet
53-22906	5x315A Fiş	Alüminyum	B	IP 67	1	SİPARİŞTE
53-22896	5x315A Uzatma Prizi	Alüminyum	B	IP 67	1	SİPARİŞTE
53-22876	5x315A Makine Prizi	Alüminyum	B	IP 67	1	SİPARİŞTE
53-22886	5x315A Eğik Makine Prizi	Alüminyum	B	IP 67	1	SİPARİŞTE
53-22866	5x315A Duvar Prizi	Alüminyum	B	IP 67	1	SİPARİŞTE
53-22926	5x315A Makine Fişi	Alüminyum	B	IP 67	1	SİPARİŞTE
53-22936	5x315A Eğik Makine Fişi	Alüminyum	B	IP 67	1	SİPARİŞTE
53-22916	5x315A Duvar Fişi	Alüminyum	B	IP 67	1	SİPARİŞTE



4x400A		YÜKSEK AKIM FIŞ PRİZLER (3P+E+p)				
Referans	Ürün Tanımı	Gövde Tipi	Ürün Serisi	Koruma Sınıfı	Kutu / Koli	♣ / Adet
53-11451	4x400A Fiş	Alüminyum	B	IP 67	1	SİPARİŞTE
53-11661	4x400A Uzatma Prizi	Alüminyum	B	IP 67	1	SİPARİŞTE
53-11781	4x400A Makine Prizi	Alüminyum	B	IP 67	1	SİPARİŞTE
53-20629	4x400A Eğik Makine Prizi	Alüminyum	B	IP 67	1	SİPARİŞTE
53-11691	4x400A Duvar Prizi	Alüminyum	B	IP 67	1	SİPARİŞTE
53-11751	4x400A Makine Fişi	Alüminyum	B	IP 67	1	SİPARİŞTE
53-20599	4x400A Eğik Makine Fişi	Alüminyum	B	IP 67	1	SİPARİŞTE
53-11721	4x400A Duvar Fişi	Alüminyum	B	IP 67	1	SİPARİŞTE

5x400A		YÜKSEK AKIM FIŞ PRİZLER (3P+N+E+p)				
Referans	Ürün Tanımı	Gövde Tipi	Ürün Serisi	Koruma Sınıfı	Kutu / Koli	♣ / Adet
53-11456	5x400A Fiş	Alüminyum	B	IP 67	1	SİPARİŞTE
53-11666	5x400A Uzatma Prizi	Alüminyum	B	IP 67	1	SİPARİŞTE
53-11786	5x400A Makine Prizi	Alüminyum	B	IP 67	1	SİPARİŞTE
53-20634	5x400A Eğik Makine Prizi	Alüminyum	B	IP 67	1	SİPARİŞTE
53-11696	5x400A Duvar Prizi	Alüminyum	B	IP 67	1	SİPARİŞTE
53-11756	5x400A Makine Fişi	Alüminyum	B	IP 67	1	SİPARİŞTE
53-20604	5x400A Eğik Makine Fişi	Alüminyum	B	IP 67	1	SİPARİŞTE
53-11726	5x400A Duvar Fişi	Alüminyum	B	IP 67	1	SİPARİŞTE

							
53-11456	53-11666	53-11786	53-20634	53-11696	53-11756	53-20604	53-11726



4x500A		YÜKSEK AKIM FİŞ PRİZLER (3P+E+p)					
Referans	Ürün Tanımı	Gövde Tipi	Ürün Serisi	Koruma Sınıfı	Kutu / Koli	 / Adet	
53-25201	4x500A Fiş	Alüminyum	A	IP 67	1	SİPARİŞTE	
53-25206	4x500A Uzatma Prizi	Alüminyum	A	IP 67	1	SİPARİŞTE	
53-25246	4x500A Makine Prizi	Alüminyum	A	IP 67	1	SİPARİŞTE	
53-25266	4x500A Eğik Makine Prizi	Alüminyum	A	IP 67	1	SİPARİŞTE	
53-25226	4x500A Duvar Prizi	Alüminyum	A	IP 67	1	SİPARİŞTE	
53-25241	4x500A Makine Fişi	Alüminyum	A	IP 67	1	SİPARİŞTE	
53-25261	4x500A Eğik Makine Fişi	Alüminyum	A	IP 67	1	SİPARİŞTE	
53-25221	4x500A Duvar Fişi	Alüminyum	A	IP 67	1	SİPARİŞTE	

5x500A		YÜKSEK AKIM FİŞ PRİZLER (3P+N+E+p)					
Referans	Ürün Tanımı	Gövde Tipi	Ürün Serisi	Koruma Sınıfı	Kutu / Koli	 / Adet	
53-25211	5x500A Fiş	Alüminyum	A	IP 67	1	SİPARİŞTE	
53-25216	5x500A Uzatma Prizi	Alüminyum	A	IP 67	1	SİPARİŞTE	
53-25256	5x500A Makine Prizi	Alüminyum	A	IP 67	1	SİPARİŞTE	
53-25276	5x500A Eğik Makine Prizi	Alüminyum	A	IP 67	1	SİPARİŞTE	
53-25236	5x500A Duvar Prizi	Alüminyum	A	IP 67	1	SİPARİŞTE	
53-25251	5x500A Makine Fişi	Alüminyum	A	IP 67	1	SİPARİŞTE	
53-25271	5x500A Eğik Makine Fişi	Alüminyum	A	IP 67	1	SİPARİŞTE	
53-25231	5x500A Duvar Fişi	Alüminyum	A	IP 67	1	SİPARİŞTE	

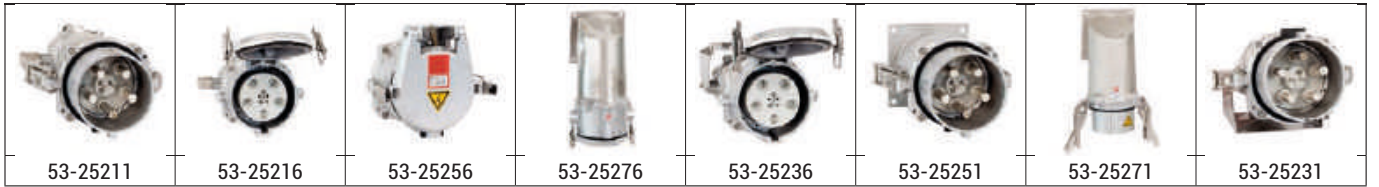

4x600A		YÜKSEK AKIM FİŞ PRİZLER (3P+E+p)					
Referans	Ürün Tanımı	Gövde Tipi	Ürün Serisi	Koruma Sınıfı	Kutu / Koli	 / Adet	
53-25281	4x600A Fiş	Alüminyum	A	IP 67	1	SİPARİŞTE	
53-25286	4x600A Uzatma Prizi	Alüminyum	A	IP 67	1	SİPARİŞTE	
53-25326	4x600A Makine Prizi	Alüminyum	A	IP 67	1	SİPARİŞTE	
53-25346	4x600A Eğik Makine Prizi	Alüminyum	A	IP 67	1	SİPARİŞTE	
53-25306	4x600A Duvar Prizi	Alüminyum	A	IP 67	1	SİPARİŞTE	
53-25321	4x600A Makine Fişi	Alüminyum	A	IP 67	1	SİPARİŞTE	
53-25341	4x600A Eğik Makine Fişi	Alüminyum	A	IP 67	1	SİPARİŞTE	
53-25301	4x600A Duvar Fişi	Alüminyum	A	IP 67	1	SİPARİŞTE	

5x600A		YÜKSEK AKIM FİŞ PRİZLER (3P+N+E+p)					
Referans	Ürün Tanımı	Gövde Tipi	Ürün Serisi	Koruma Sınıfı	Kutu / Koli	 / Adet	
53-25291	5x600A Fiş	Alüminyum	A	IP 67	1	SİPARİŞTE	
53-25296	5x600A Uzatma Prizi	Alüminyum	A	IP 67	1	SİPARİŞTE	
53-25336	5x600A Makine Prizi	Alüminyum	A	IP 67	1	SİPARİŞTE	
53-25356	5x600A Eğik Makine Prizi	Alüminyum	A	IP 67	1	SİPARİŞTE	
53-25316	5x600A Duvar Prizi	Alüminyum	A	IP 67	1	SİPARİŞTE	
53-25331	5x600A Makine Fişi	Alüminyum	A	IP 67	1	SİPARİŞTE	
53-25351	5x600A Eğik Makine Fişi	Alüminyum	A	IP 67	1	SİPARİŞTE	
53-25311	5x600A Duvar Fişi	Alüminyum	A	IP 67	1	SİPARİŞTE	

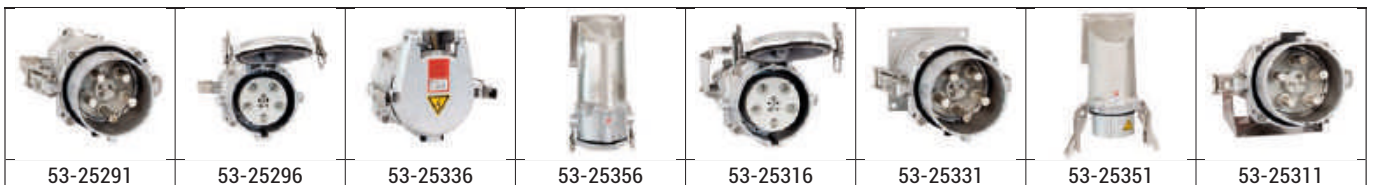

4x200A - 250A YÜKSEK AKIM FIŞ PRİZLER (3P+E)

Referans	Ürün Tanımı	Koruma Sınıfı	Kutu / Koli	♣ / Adet
51-3PS2P30E01	4x200-250A Fiş (Dekontaktör)	IP 66	1	SİPARİŞTE
51-3PS2C30E01	4x200-250A Uzatma Prizi (Dekontaktör)	IP 66	1	SİPARİŞTE
51-3PS2D30E01	4x200-250A Makine Prizi (Dekontaktör)	IP 66	1	SİPARİŞTE
51-3PS2A30E01	4x200-250A Makine Fişi (Dekontaktör)	IP 66	1	SİPARİŞTE
51-3PS2W	4x200-250A Duvar Gövde		1	SİPARİŞTE

4x200A - 250A YÜKSEK AKIM FIŞ PRİZLER (3P+E+2p)

Referans	Ürün Tanımı	Koruma Sınıfı	Kutu / Koli	♣ / Adet
51-3PS2P30E01P	4x200-250A Fiş (Pilot Kontaklı) (Dekontaktör)	IP 66	1	SİPARİŞTE
51-3PS2C30E01P	4x200-250A Uzatma Prizi (Pilot Kontaklı) (Dekontaktör)	IP 66	1	SİPARİŞTE
51-3PS2D30E01P	4x200-250A Makine Prizi (Pilot Kontaklı) (Dekontaktör)	IP 66	1	SİPARİŞTE
51-3PS2A30E01P	4x200-250A Makine Fişi (Pilot Kontaklı) (Dekontaktör)	IP 66	1	SİPARİŞTE
51-3PS2W	4x200-250A Duvar Gövde		1	SİPARİŞTE

5x200A - 250A YÜKSEK AKIM FIŞ PRİZLER (3P+N+E)

Referans	Ürün Tanımı	Koruma Sınıfı	Kutu / Koli	♣ / Adet
51-3PS2P3NE01	5x200-250A Fiş (Dekontaktör)	IP 66	1	SİPARİŞTE
51-3PS2C3NE01	5x200-250A Uzatma Prizi (Dekontaktör)	IP 66	1	SİPARİŞTE
51-3PS2D3NE01	5x200-250A Makine Prizi (Dekontaktör)	IP 66	1	SİPARİŞTE
51-3PS2A3NE01	5x200-250A Makine Fişi (Dekontaktör)	IP 66	1	SİPARİŞTE
51-3PS2W	5x200-250A Duvar Gövde		1	SİPARİŞTE

5x200A - 250A YÜKSEK AKIM FIŞ PRİZLER (3P+N+E+2p)

Referans	Ürün Tanımı	Koruma Sınıfı	Kutu / Koli	♣ / Adet
51-3PS2P3NE01P	5x200-250A Fiş (Pilot Kontaklı) (Dekontaktör)	IP 66	1	SİPARİŞTE
51-3PS2C3NE01P	5x200-250A Uzatma Prizi (Pilot Kontaklı) (Dekontaktör)	IP 66	1	SİPARİŞTE
51-3PS2D3NE01P	5x200-250A Makine Prizi (Pilot Kontaklı) (Dekontaktör)	IP 66	1	SİPARİŞTE
51-3PS2A3NE01P	5x200-250A Makine Fişi (Pilot Kontaklı) (Dekontaktör)	IP 66	1	SİPARİŞTE
51-3PS2W	5x200-250A Duvar Gövde		1	SİPARİŞTE

				
Fiş	Uzatma Prizi	Makine Prizi	Makine Fişi	Duvar Gövde







Tek Kutuplu Fiş ve Prizler

Teknik Bilgiler	114
1x500A Fiş Prizler	115
1x750A Fiş Prizler	116
Beşli Makine Fiş ve Prizi Seti	117



Temel Uygulama Alanları:

- Ses - ışık sistemleri
- Tema parkları
- Spor etkinlikleri
- İnşaat şantiyeleri
- Tersaneler
- Marinalar
- Televizyon yayın tesisleri, stüdyolar
- Fuarları kompleksleri
- Jeneratör uygulamaları



Tek Kutuplu (Single Pole) Fiş - Prizler

Bir kilitleme pimi vasıtasıyla fiş ile priz in birbirine kilitlenmesi sağlanmış olup, kazayla fiş - prizin ayrılması engellenmiştir. Kablo giriş tarafında bulunan rakor, kontakların çevresel etkenlerden zarar görmesini engellemektedir. 500A versiyonlarda konik vida bağlantı yüksüğü sayesinde 25 mm²'den 120 mm²'ye kadar kablo bağlantısı mümkündür.





Kontak Sayısı	1P
Maksimum Nominal Akım	500A / 750A
Anlık Darbe akımı	75 kA
Kısa Devre Akımı	35.5 kA
Kablo Bağlantı Kesiti A	25 mm ² - 120 mm ² (vidalı tip) 25 mm ² - 120 mm ² (sıkmalı tip)
Çalışma Gerilimi	1000 VAC
İzolasyon Direnci	> 5 MΩ @ 500 VDC
Koruma Seviyesi	IP 68
Yanmazlık	UL94-VO
Gövde Malzemesi	Yüksek ısı dayanımlı termoplastik
Kontak Malzemesi	Berilyum - Bakır alaşımı (CuBe2)
Kontak Kaplaması	Gümüş (Ag)

Faz Renk Sistemi





3 faz sistemlere göre L1, L2, L3, nötr ve toprak olarak endüstriyel standartlar doğrultusunda renk kodlarına uygun olarak imal edilmiştir. Dengeli yük dağılımını sağlamak ve indüktif motorlarda doğru dönüş yönünü ayarlayabilmek için genelde bir renk koduyla belirtilirler. Renkler ülkeden ülkeye değişmekle beraber tek kutup fiş - prizler, endüstriyel standartlara uygun olarak ABD, İngiltere ve Avrupa normları doğrultusunda farklı renk kombinasyonlarında temin edilebilmektedir.

STANDART	FAZ 1	FAZ 2	FAZ 3	NÖTR	TOPRAK
Avrupa + Türkiye	Kahverengi	Siyah	Gri	Mavi	Yeşil
İngiltere	Kırmızı	Sarı	Mavi	Siyah	Yeşil
ABD	Siyah	Kırmızı	Mavi	Beyaz	Yeşil





1x500A		FİŞLER						
Referans	Ürün Tanımı	Renk	Uygun Kablo	Bağlantı Şekli	Koruma Sınıfı	Kutu / Koli	♣ / Adet	
52-SLD 2 BK S120	1x500A Fiş	Siyah	120 mm ²	Vidalı	IP 67	1	SİPARIŞTE	
52-SLD 3 GY S120	1x500A Fiş	Gri	120 mm ²	Vidalı	IP 67	1	SİPARIŞTE	
52-SLD 1 BN S120	1x500A Fiş	Kahverengi	120 mm ²	Vidalı	IP 67	1	SİPARIŞTE	
52-SLD N BL S120	1x500A Fiş	Mavi	120 mm ²	Vidalı	IP 67	1	SİPARIŞTE	
52-SLD E GN S120	1x500A Fiş	Yeşil	120 mm ²	Vidalı	IP 67	1	SİPARIŞTE	

				
52-SLD 2 BK S120	52-SLD 3 GY S120	52-SLD 1 BN S120	52-SLD N BL S120	52-SLD E GN S120





1x500A		UZATMA PRİZLERİ						
Referans	Ürün Tanımı	Renk	Uygun Kablo	Bağlantı Şekli	Koruma Sınıfı	Kutu / Koli	♣ / Adet	
52-SLS 2 BK S120	1x500A Uzatma Prizi	Siyah	120 mm ²	Vidalı	IP 67	1	SİPARIŞTE	
52-SLS 3 GY S120	1x500A Uzatma Prizi	Gri	120 mm ²	Vidalı	IP 67	1	SİPARIŞTE	
52-SLS 1 BN S120	1x500A Uzatma Prizi	Kahverengi	120 mm ²	Vidalı	IP 67	1	SİPARIŞTE	
52-SLS N BL S120	1x500A Uzatma Prizi	Mavi	120 mm ²	Vidalı	IP 67	1	SİPARIŞTE	
52-SLS E GN S120	1x500A Uzatma Prizi	Yeşil	120 mm ²	Vidalı	IP 67	1	SİPARIŞTE	

				
52-SLS 2 BK S120	52-SLS 3 GY S120	52-SLS 1 BN S120	52-SLS N BL S120	52-SLS E GN S120





1x500A		MAKİNE PRİZLERİ						
Referans	Ürün Tanımı	Renk	Uygun Kablo	Bağlantı Şekli	Koruma Sınıfı	Kutu / Koli	♣ / Adet	
52-SPS 2 BK T5	1x500A Makine Prizi	Siyah	120 mm ²	Vidalı	IP 67	1	SİPARIŞTE	
52-SPS 3 GY T5	1x500A Makine Prizi	Gri	120 mm ²	Vidalı	IP 67	1	SİPARIŞTE	
52-SPS 1 BN T5	1x500A Makine Prizi	Kahverengi	120 mm ²	Vidalı	IP 67	1	SİPARIŞTE	
52-SPS N BL T5	1x500A Makine Prizi	Mavi	120 mm ²	Vidalı	IP 67	1	SİPARIŞTE	
52-SPS E GN T5	1x500A Makine Prizi	Yeşil	120 mm ²	Vidalı	IP 67	1	SİPARIŞTE	

				
52-SPS 2 BK T5	52-SPS 3 GY T5	52-SPS 1 BN T5	52-SPS N BL T5	52-SPS E GN T5





1x500A		MAKİNE FİŞLERİ						
Referans	Ürün Tanımı	Renk	Uygun Kablo	Bağlantı Şekli	Koruma Sınıfı	Kutu / Koli	♣ / Adet	
52-SPD 2 BK T5	1x500A Makine Fişi	Siyah	120 mm ²	Vidalı	IP 67	1	SİPARIŞTE	
52-SPD 3 GY T5	1x500A Makine Fişi	Gri	120 mm ²	Vidalı	IP 67	1	SİPARIŞTE	
52-SPD 1 BN T5	1x500A Makine Fişi	Kahverengi	120 mm ²	Vidalı	IP 67	1	SİPARIŞTE	
52-SPD N BL T5	1x500A Makine Fişi	Mavi	120 mm ²	Vidalı	IP 67	1	SİPARIŞTE	
52-SPD E GN T5	1x500A Makine Fişi	Yeşil	120 mm ²	Vidalı	IP 67	1	SİPARIŞTE	

				
52-SPD 2 BK T5	52-SPD 3 GY T5	52-SPD 1 BN T5	52-SPD N BL T5	52-SPD E GN T5





1x750A		FİŞLER						
Referans	Ürün Tanımı	Renk	Uygun Kablo	Bağlantı Şekli	Koruma Sınıfı	Kutu / Koli	♁ / Adet	
52-SLD 2 BK C300	1x750A Fiş	Siyah	300 mm ²	Pabuçlu	IP 67	1	SİPARİŞTE	
52-SLD 3 GY C300	1x750A Fiş	Gri	300 mm ²	Pabuçlu	IP 67	1	SİPARİŞTE	
52-SLD 1 BN C300	1x750A Fiş	Kahverengi	300 mm ²	Pabuçlu	IP 67	1	SİPARİŞTE	
52-SLD N BL C300	1x750A Fiş	Mavi	300 mm ²	Pabuçlu	IP 67	1	SİPARİŞTE	
52-SLD E GN C300	1x750A Fiş	Yeşil	300 mm ²	Pabuçlu	IP 67	1	SİPARİŞTE	

				
52-SLD 2 BK C300	52-SLD 3 GY C300	52-SLD 1 BN C300	52-SLD N BL C300	52-SLD E GN C300





1x750A		UZATMA PRİZLERİ						
Referans	Ürün Tanımı	Renk	Uygun Kablo	Bağlantı Şekli	Koruma Sınıfı	Kutu / Koli	♁ / Adet	
52-SLS 2 BK C300	1x750A Uzatma Prizi	Siyah	300 mm ²	Pabuçlu	IP 67	1	SİPARİŞTE	
52-SLS 3 GY C300	1x750A Uzatma Prizi	Gri	300 mm ²	Pabuçlu	IP 67	1	SİPARİŞTE	
52-SLS 1 BN C300	1x750A Uzatma Prizi	Kahverengi	300 mm ²	Pabuçlu	IP 67	1	SİPARİŞTE	
52-SLS N BL C300	1x750A Uzatma Prizi	Mavi	300 mm ²	Pabuçlu	IP 67	1	SİPARİŞTE	
52-SLS E GN C300	1x750A Uzatma Prizi	Yeşil	300 mm ²	Pabuçlu	IP 67	1	SİPARİŞTE	

				
52-SLS 2 BK C300	52-SLS 3 GY C300	52-SLS 1 BN C300	52-SLS N BL C300	52-SLS E GN C300

1x750A		MAKİNE PRİZLERİ						
Referans	Ürün Tanımı	Renk	Uygun Kablo	Bağlantı Şekli	Koruma Sınıfı	Kutu / Koli	♁ / Adet	
52-SPS 2 BK T8	1x750A Makine Prizi	Siyah	300 mm ²	Pabuçlu	IP 67	1	SİPARİŞTE	
52-SPS 3 GY T8	1x750A Makine Prizi	Gri	300 mm ²	Pabuçlu	IP 67	1	SİPARİŞTE	
52-SPS 1 BN T8	1x750A Makine Prizi	Kahverengi	300 mm ²	Pabuçlu	IP 67	1	SİPARİŞTE	
52-SPS N BL T8	1x750A Makine Prizi	Mavi	300 mm ²	Pabuçlu	IP 67	1	SİPARİŞTE	
52-SPS E GN T8	1x750A Makine Prizi	Yeşil	300 mm ²	Pabuçlu	IP 67	1	SİPARİŞTE	

				
52-SPS 2 BK T8	52-SPS 3 GY T8	52-SPS 1 BN T8	52-SPS N BL T8	52-SPS E GN T8

1x750A		MAKİNE FİŞLERİ						
Referans	Ürün Tanımı	Renk	Uygun Kablo	Bağlantı Şekli	Koruma Sınıfı	Kutu / Koli	♁ / Adet	
52-SPD 2 BK T8	1x750A Makine Fişi	Siyah	300 mm ²	Pabuçlu	IP 67	1	SİPARİŞTE	
52-SPD 3 GY T8	1x750A Makine Fişi	Gri	300 mm ²	Pabuçlu	IP 67	1	SİPARİŞTE	
52-SPD 1 BN T8	1x750A Makine Fişi	Kahverengi	300 mm ²	Pabuçlu	IP 67	1	SİPARİŞTE	
52-SPD N BL T8	1x750A Makine Fişi	Mavi	300 mm ²	Pabuçlu	IP 67	1	SİPARİŞTE	
52-SPD E GN T8	1x750A Makine Fişi	Yeşil	300 mm ²	Pabuçlu	IP 67	1	SİPARİŞTE	

				
52-SPD 2 BK T8	52-SPD 3 GY T8	52-SPD 1 BN T8	52-SPD N BL T8	52-SPD E GN T8

Beşli Setler

Referans	Ürün Tanımı	Koruma Sınıfı	Kutu / Koli	Ø / Adet
52-PS5-E	Beşli makine prizi set	IP 67	1	SİPARİŞTE
52-PD5-E	Beşli makine fişi set	IP 67	1	SİPARİŞTE



52-PS5-E



52-PD5-E





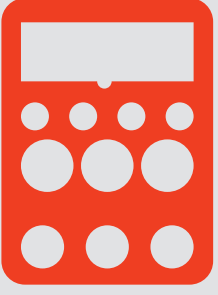

Elektrik Dağıtım Kutuları

Teknik Bilgiler	120-121
Kombinasyon Kutuları	122-135
ABS PANOLAR	136
Kauçuk Kombinasyon Kutuları	137-139
Mobilbox	140-142
Minibox	143-145



120 x 170 KOMBİNASYON KUTULARI

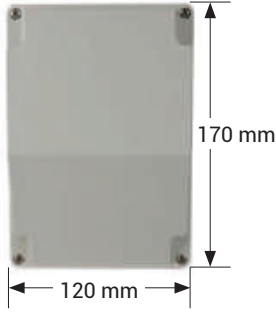

- ✓ Sigorta Modülü : -
- ✓ Koruma Sınıfı : IP 67 (Boş Kombinasyon İçin)
- ✓ Contasız ve Barasız Seri İçin Korum Sınıfı : IP 54
- ✓ Gövde Malzemesi : PC ABS

130 x 220 KOMBİNASYON KUTULARI



- ✓ Sigorta Modülü : 1x6
- ✓ Koruma Sınıfı : IP 66 (Boş Kombinasyon İçin)
- ✓ Contasız ve Barasız Seri İçin Korum Sınıfı : IP 54
- ✓ Gövde Malzemesi : ABS

220 x 300 KOMBİNASYON KUTULARI



- ✓ Sigorta Modülü : 1x11
- ✓ Koruma Sınıfı : IP 66 (Boş Kombinasyon İçin)
- ✓ Contasız ve Barasız Seri İçin Koruma Sınıfı : IP 54
- ✓ Gövde Malzemesi : ABS

280 x 260 KOMBİNASYON KUTULARI

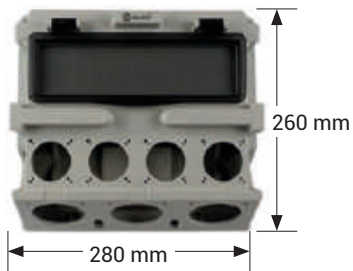

- ✓ Sigorta Modülü : 1x12
- ✓ Gövde Malzemesi : ABS

300 x 340 KOMBİNASYON KUTULARI

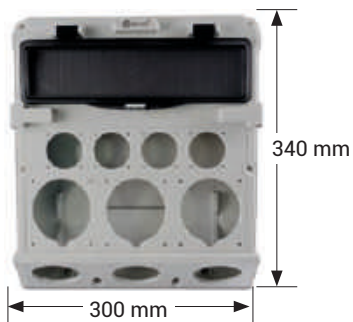

- ✓ Sigorta Modülü : 1x14
- ✓ Gövde Malzemesi : ABS

Verilen IP değerleri boş kombinasyonlar içindir. Montajlı kombinasyonlar, monte edilen fiş veya prizlerin en düşük olanının IP derecesini alır.

300 x 400 KOMBİNASYON KUTULARI

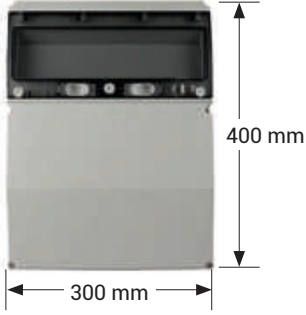

- ✓ Sigorta Modülü : 1x15
- ✓ Koruma Sınıfı : IP 66 (Boş Kombinasyon İçin)
- ✓ Contasız ve Barasız Seri İçin Korum Sınıfı : IP 54
- ✓ Gövde Malzemesi : PC ABS

360 x 300 KOMBİNASYON KUTULARI

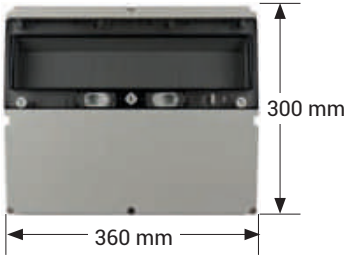

- ✓ Sigorta Modülü : 1x18
- ✓ Koruma Sınıfı : IP 66 (Boş Kombinasyon İçin)
- ✓ Contasız ve Barasız Seri İçin Korum Sınıfı : IP 54
- ✓ Gövde Malzemesi : ABS

300 x 540 KOMBİNASYON KUTULARI

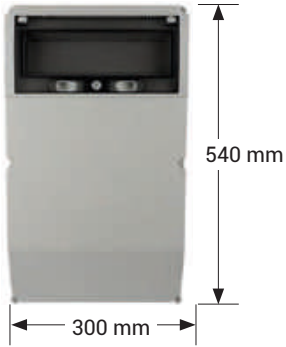

- ✓ Sigorta Modülü : 1x13
- ✓ Koruma Sınıfı : IP 66 (Boş Kombinasyon İçin)
- ✓ Contasız ve Barasız Seri İçin Korum Sınıfı : IP 54
- ✓ Gövde Malzemesi : ABS

300 x 540 KOMBİNASYON KUTULARI



- ✓ Sigorta Modülü : 2x13
- ✓ Koruma Sınıfı : IP 66 (Boş Kombinasyon İçin)
- ✓ Contasız ve Barasız Seri İçin Korum Sınıfı : IP 54
- ✓ Gövde Malzemesi : ABS

180 x 300 SİGORTA MODÜLÜ

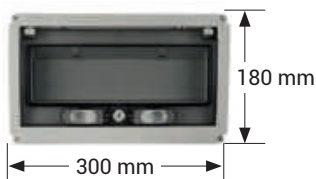

- ✓ Sigorta Modülü : 1x13
- ✓ Koruma Sınıfı : IP 66
- ✓ Contasız ve Barasız Seri İçin Korum Sınıfı : IP 54
- ✓ Gövde Malzemesi : ABS

Verilen IP değerleri boş kombinasyonlar içindir. Montajlı kombinasyonlar, monte edilen fiş veya prizlerin en düşük olanının IP derecesini alır.



KOMBİNASYON KUTULARI



Sigortalı ve kablajlı olarak sipariş edilen
(elektrik devresi tamamlanan)

- Kombinasyon Kutularımız
- Mobilboxlar
- Miniboxlar
- Switched Interlocked Prizlerimiz

elektriksel yük ve genel kontrole tabi tutulmaktadır.



CONTALI VE BARALI BOŞ KOMBİNASYON KUTULARI

Referans	Bileşenler	Hammadde	Koruma Sınıfı	Kutu / Koli	₺ / Adet
3317-000-0000	120x170 - Kombinasyon	ABS	IP66	1	176,80
3318-000-0000	130x220 - Boş Kombinasyon Kutusu (6 sigorta modülü)	ABS	IP 66	25	186,00
3320-000-0000	220x300 - Boş Kombinasyon Kutusu (11 sigorta modülü)	ABS	IP 66	10	332,90
3321-000-0000	300x540 - Boş Kombinasyon Kutusu (2x13 sigorta modülü)	ABS	IP 66	1	1.506,70
3328-000-0000	300x540 - Boş Kombinasyon Kutusu (1x13 sigorta modülü)	ABS	IP 66	1	1.187,30
3340-272-0600	180x300 - Sigorta Kutusu (1x13 sigorta modülü)	ABS	IP 66	1	590,00
3323-000-0000	360x300 - Boş Kombinasyon Kutusu (1x18 sigorta modülü)	ABS	IP 66	1	872,20
3360-000-0000	300x400 - Boş Kombinasyon Kutusu (1x15 sigorta modülü)	ABS	IP 66	1	839,30

CONTASIZ VE BARASIZ BOŞ KOMBİNASYON KUTULARI

Referans	Bileşenler	Hammadde	Koruma Sınıfı	Kutu / Koli	₺ / Adet
3324-000-0000	130x220 - Boş Kombinasyon Kutusu (6 sigorta modülü)	ABS	IP 54	25	178,30
3325-000-0000	220x300 - Boş Kombinasyon Kutusu (11 sigorta modülü)	ABS	IP 54	10	320,50
3380-000-0000	280x260 - Boş Kombinasyon Kutusu (1x12 Sigorta Modülü)	ABS	IP 44	1	436,40
3370-000-0000	280x260 - Seyyar Boş Kombinasyon Kutusu (1x12 Sigorta Modülü)	ABS	IP 44	1	451,40
3326-000-0000	300x540 - Boş Kombinasyon Kutusu (2x13 sigorta modülü)	ABS	IP 54	1	1.435,20
3327-000-0000	300x540 - Boş Kombinasyon Kutusu (1x13 sigorta modülü)	ABS	IP 54	1	1.132,00
3340-270-0600	180x300 - Sigorta Kutusu (1x13 sigorta modülü)	ABS	IP 54	1	562,20
3329-000-0000	360x300 - Boş Kombinasyon Kutusu (1x18 sigorta modülü)	ABS	IP 54	1	829,70
3361-000-0000	300x400 - Boş Kombinasyon Kutusu (1x15 sigorta modülü)	ABS	IP 54	1	800,50

CONTALI VE BARALI BOŞ KOMBİNASYON KUTULARI (HF-FR)

Referans	Bileşenler	Hammadde	Koruma Sınıfı	Kutu / Koli	₺ / Adet
3318-000-0066	130x220 - Boş Kombinasyon Kutusu (6 sigorta modülü) (HF)	ABS	IP 66	25	269,80
3320-000-0066	220x300 - Boş Kombinasyon Kutusu (11 sigorta modülü) (HF)	ABS	IP 66	10	526,00
3321-000-0066	300x540 - Boş Kombinasyon Kutusu (2x13 sigorta modülü) (HF)	ABS	IP 66	1	2.036,30
3328-000-0077	300x540 - Boş Kombinasyon Kutusu (1x13 sigorta modülü) (HF)	ABS	IP 66	1	1.606,20
3340-272-0077	180x300 - Sigorta Kutusu (1x13 sigorta modülü) (HF)	ABS	IP 66	1	797,50
3323-000-0077	360x300 - Boş Kombinasyon Kutusu (1x18 sigorta modülü) (HF)	ABS	IP 66	1	1.173,20
3360-000-0077	300x400 - Boş Kombinasyon Kutusu (1x15 sigorta modülü) (HF)	ABS	IP 66	1	1.133,60

CONTASIZ VE BARASIZ BOŞ KOMBİNASYON KUTULARI - EKONOMİK SERİ

Referans	Bileşenler	Hammadde	Koruma Sınıfı	Kutu / Koli	₺ / Adet
3324-000-0000-PP	130x220 Gövdeli Boş Kombinasyon Kutusu (contasız ve barasız) (6 sigorta modülü)	PP	IP 54	25	152,10
3325-000-0000-PP	220x300 Gövdeli Boş Kombinasyon Kutusu (contasız ve barasız) (11 sigorta modülü)	PP	IP 54	10	262,40

Tüm boş kombinasyon kutularımızı, ürün yelpazemizde bulunan fiş ve priz seçenekleri ile sipariş edebilir, ihtiyacınıza en uygun konfigürasyonu oluşturabilirsiniz.



120x170		BOŞ VE CEE DELİKLİ		
	Referans	Bileşenler	Kutu Adedi	₺ / Adet
	3317-000-0000	120x170 - Boş Kombinasyon Kutusu	1	176,80
	3317-000-1112	120x170 - Boş Kombinasyon Kutusu (CEE Norm Priz Deliği) x 1	1	176,80
	3317-000-1114	Boş Kombinasyon Kutusu (CEE Norm Priz Deliği) x 1 + (1x16A Pano Priz Deliği) x 2	1	176,80
	3317-002-1112	Kombinasyon Kutusu (CEE Norm Priz Deliği) x 1 + (1x16A Pano Priz) x 2	1	273,00
	3317-202-1112	Kombinasyon Kutusu (CEE Norm Priz Deliği) x 1 + (1x16A Pano Priz) x 4	1	369,20

120x170		CEE NORM MAK. PRİZLİ + PANO PRİZLİ		
	Referans	Bileşenler	Kutu Adedi	₺ / Adet
	3317-200-0200	(3x16A - IP 44 - Makine Priz) x 1 + (1x16A Pano Priz) x 2	1	403,50
	3317-200-2200	(4x16A - IP 44 - Makine Priz) x 1 + (1x16A Pano Priz) x 2	1	424,20
	3317-200-5000	(5x16A - IP 44 - Makine Priz) x 1 + (1x16A Pano Priz) x 2	1	463,20
	3317-200-2400	(3x32A - IP 44 - Makine Priz) x 1 + (1x16A Pano Priz) x 2	1	462,10
	3317-200-2600	(4x32A - IP 44 - Makine Priz) x 1 + (1x16A Pano Priz) x 2	1	487,30
	3317-200-7000	(5x32A - IP 44 - Makine Priz) x 1 + (1x16A Pano Priz) x 2	1	511,70
	3317-200-2100	(3x16A - IP 67 - Makine Priz) x 1 + (1x16A Pano Priz) x 2	1	489,30
	3317-200-2300	(4x16A - IP 67 - Makine Priz) x 1 + (1x16A Pano Priz) x 2	1	523,60
	3317-200-6000	(5x16A - IP 67 - Makine Priz) x 1 + (1x16A Pano Priz) x 2	1	542,30
	3317-200-2500	(3x32A - IP 67 - Makine Priz) x 1 + (1x16A Pano Priz) x 2	1	551,50
	3317-200-2700	(4x32A - IP 67 - Makine Priz) x 1 + (1x16A Pano Priz) x 2	1	575,30
	3317-200-8000	(5x32A - IP 67 - Makine Priz) x 1 + (1x16A Pano Priz) x 2	1	594,60

120x170		CEE NORM MAK. PRİZLİ + PAKO ŞALTERLİ		
	Referans	Bileşenler	Kutu Adedi	₺ / Adet
	3317-000-0201	(3x16A - IP 44 - Makine Priz) x 1 + (Pako Şalter) x 1	1	697,90
	3317-000-2201	(4x16A - IP 44 - Makine Priz) x 1 + (Pako Şalter) x 1	1	718,60
	3317-000-5001	(5x16A - IP 44 - Makine Priz) x 1 + (Pako Şalter) x 1	1	757,60
	3317-000-2401	(3x32A - IP 44 - Makine Priz) x 1 + (Pako Şalter) x 1	1	996,90
	3317-000-2601	(4x32A - IP 44 - Makine Priz) x 1 + (Pako Şalter) x 1	1	1.022,10
	3317-000-7001	(5x32A - IP 44 - Makine Priz) x 1 + (Pako Şalter) x 1	1	1.046,50
	3317-000-2101	(3x16A - IP 67 - Makine Priz) x 1 + (Pako Şalter) x 1	1	783,70
	3317-000-2301	(4x16A - IP 67 - Makine Priz) x 1 + (Pako Şalter) x 1	1	818,00
	3317-000-6001	(5x16A - IP 67 - Makine Priz) x 1 + (Pako Şalter) x 1	1	836,70
	3317-000-2501	(3x32A - IP 67 - Makine Priz) x 1 + (Pako Şalter) x 1	1	1.086,30
	3317-000-2701	(4x32A - IP 67 - Makine Priz) x 1 + (Pako Şalter) x 1	1	1.110,10
	3317-000-8001	(5x32A - IP 67 - Makine Priz) x 1 + (Pako Şalter) x 1	1	1.129,40

120x170		CEE NORM MAK. PRİZLİ + PANO PRİZLİ + PAKO ŞALTERLİ		
	Referans	Bileşenler	Kutu Adedi	₺ / Adet
	3317-002-0201	(3x16A - IP 44 - Makine Priz) x 1 + (Pako Şalter) x 1 + (1x16A Pano Priz) x 2	1	794,10
	3317-002-2201	(4x16A - IP 44 - Makine Priz) x 1 + (Pako Şalter) x 1 + (1x16A Pano Priz) x 2	1	814,80
	3317-002-5001	(5x16A - IP 44 - Makine Priz) x 1 + (Pako Şalter) x 1 + (1x16A Pano Priz) x 2	1	853,80
	3317-002-2401	(3x32A - IP 44 - Makine Priz) x 1 + (Pako Şalter) x 1 + (1x16A Pano Priz) x 2	1	1.093,10
	3317-002-2601	(4x32A - IP 44 - Makine Priz) x 1 + (Pako Şalter) x 1 + (1x16A Pano Priz) x 2	1	1.118,30
	3317-002-7001	(5x32A - IP 44 - Makine Priz) x 1 + (Pako Şalter) x 1 + (1x16A Pano Priz) x 2	1	1.142,70
	3317-002-2101	(3x16A - IP 67 - Makine Priz) x 1 + (Pako Şalter) x 1 + (1x16A Pano Priz) x 2	1	879,90
	3317-002-2301	(4x16A - IP 67 - Makine Priz) x 1 + (Pako Şalter) x 1 + (1x16A Pano Priz) x 2	1	914,20
	3317-002-6001	(5x16A - IP 67 - Makine Priz) x 1 + (Pako Şalter) x 1 + (1x16A Pano Priz) x 2	1	932,90
	3317-002-2501	(3x32A - IP 67 - Makine Priz) x 1 + (Pako Şalter) x 1 + (1x16A Pano Priz) x 2	1	1.182,50
	3317-002-2701	(4x32A - IP 67 - Makine Priz) x 1 + (Pako Şalter) x 1 + (1x16A Pano Priz) x 2	1	1.206,30
	3317-002-8001	(5x32A - IP 67 - Makine Priz) x 1 + (Pako Şalter) x 1 + (1x16A Pano Priz) x 2	1	1.225,60

130x220		BOŞ VE DELİKLİ		
Referans	Bileşenler	Kutu Adedi	₺ / Adet	
	3318-002-1111	(Std. Tip - IP 44 - Makine Prizi Yuvası) x 1 + (1x16A Pano Prizi) x 2	1	282,20
	3318-002-1112	(CEE Norm Makine Priz Yuvası) x 1 + (1x16A Pano Prizi) x 2	1	282,20
	3318-000-4000	(3x25A - IP 44 - Std. Tip Makine Prizi) x 1	1	273,60
	3318-002-4000	(3x25A - IP 44 - Std. Tip Makine Prizi) x 1 + (1x16A Pano Prizi) x 2	1	369,80

130x220		CEE NORM EĞİK MAKİNE PRİZLİ		
Referans	Bileşenler	Kutu Adedi	₺ / Adet	
	3318-000-0200	(3x16A - IP 44 - Eğik Makine Prizi) x 1	1	316,50
	3318-000-2200	(4x16A - IP 44 - Eğik Makine Prizi) x 1	1	337,20
	3318-000-5000	(5x16A - IP 44 - Eğik Makine Prizi) x 1	1	376,20
	3318-000-2400	(3x32A - IP 44 - Eğik Makine Prizi) x 1	1	375,10
	3318-000-2600	(4x32A - IP 44 - Eğik Makine Prizi) x 1	1	400,30
	3318-000-7000	(5x32A - IP 44 - Eğik Makine Prizi) x 1	1	424,70
	3318-000-2100	(3x16A - IP 67 - Eğik Makine Prizi) x 1	1	402,30
	3318-000-2300	(4x16A - IP 67 - Eğik Makine Prizi) x 1	1	436,60
	3318-000-6000	(5x16A - IP 67 - Eğik Makine Prizi) x 1	1	455,30
	3318-000-2500	(3x32A - IP 67 - Eğik Makine Prizi) x 1	1	464,50
	3318-000-2700	(4x32A - IP 67 - Eğik Makine Prizi) x 1	1	488,30
	3318-000-8000	(5x32A - IP 67 - Eğik Makine Prizi) x 1	1	507,60

130x220		CEE NORM EĞİK MAKİNE PRİZLİ + PANO PRİZLİ		
Referans	Bileşenler	Kutu Adedi	₺ / Adet	
	3318-002-0200	(3x16A - IP 44 - Eğik Makine Prizi) x 1 + (1x16A Pano Prizi) x 2	1	412,70
	3318-002-2200	(4x16A - IP 44 - Eğik Makine Prizi) x 1 + (1x16A Pano Prizi) x 2	1	433,40
	3318-002-5000	(5x16A - IP 44 - Eğik Makine Prizi) x 1 + (1x16A Pano Prizi) x 2	1	472,40
	3318-002-2400	(3x32A - IP 44 - Eğik Makine Prizi) x 1 + (1x16A Pano Prizi) x 2	1	471,30
	3318-002-2600	(4x32A - IP 44 - Eğik Makine Prizi) x 1 + (1x16A Pano Prizi) x 2	1	496,50
	3318-002-7000	(5x32A - IP 44 - Eğik Makine Prizi) x 1 + (1x16A Pano Prizi) x 2	1	520,90
	3318-002-2100	(3x16A - IP 67 - Eğik Makine Prizi) x 1 + (1x16A Pano Prizi) x 2	1	498,50
	3318-002-2300	(4x16A - IP 67 - Eğik Makine Prizi) x 1 + (1x16A Pano Prizi) x 2	1	532,80
	3318-002-6000	(5x16A - IP 67 - Eğik Makine Prizi) x 1 + (1x16A Pano Prizi) x 2	1	551,50
	3318-002-2500	(3x32A - IP 67 - Eğik Makine Prizi) x 1 + (1x16A Pano Prizi) x 2	1	560,70
	3318-002-2700	(4x32A - IP 67 - Eğik Makine Prizi) x 1 + (1x16A Pano Prizi) x 2	1	584,50
	3318-002-8000	(5x32A - IP 67 - Eğik Makine Prizi) x 1 + (1x16A Pano Prizi) x 2	1	603,80

130x220		EKONOMİK SERİ (PP HAMMADDE / CONTASIZ - BARASIZ)		
Referans	Bileşenler	Kutu Adedi	₺ / Adet	
	3324-000-1111-PP	(Std. Tip Makine Prizi Yuvası) x 1	1	152,10
	3324-002-1111-PP	(Std. Tip Makine Prizi Yuvası) x 1 + (1x16A Pano Prizi) x 2	1	248,30
	3324-000-1112-PP	(CEE Norm Eğik Makine Prizi Yuvası) x 1	1	152,10
	3324-002-1112-PP	(CEE Norm Eğik Makine Prizi Yuvası) x 1 + (1x16A Pano Prizi) x 2	1	248,30
	3324-002-4000-PP	(3x25A - IP 44 - Std. Tip Makine Prizi) x 1 + (1x16A Pano Prizi) x 2	1	335,90



220x300		BOŞ VE DELİKLİ		
Referans	Bileşenler	Kutu Adedi	₺ / Adet	
	3320-002-1111	(Std. Tip - Makine Prizi Yuvası) x 1 + (1x16A Pano Prizi) x 2	1	429,10
	3320-002-1112	(CEE Norm Makine Prizi Yuvası) x 1 + (1x16A Pano Prizi) x 2	1	429,10
	3320-000-4400	(3x25A - IP 44 - Std. Tip Makine Prizi) x 2	1	508,10
	3320-002-1400	(3x25A + 1x16A - IP 44 - Std. Tip Makine Prizi) x 1 + (1x16A Pano Prizi) x 2	1	583,70
	3320-002-4400	(3x25A + 3x25A - IP 44 - Std. Tip Makine Prizi) x 1 + (1x16A Pano Prizi) x 2	1	604,30

220x300		CEE NORM EĞİK MAKİNE PRİZLİ		
Referans	Bileşenler	Kutu Adedi	₺ / Adet	
	3320-000-0202	(3x16A - IP 44 - Eğik Makine Prizi) x 2	1	593,90
	3320-000-2222	(4x16A - IP 44 - Eğik Makine Prizi) x 2	1	635,30
	3320-000-5500	(5x16A - IP 44 - Eğik Makine Prizi) x 2	1	713,30
	3320-000-2424	(3x32A - IP 44 - Eğik Makine Prizi) x 2	1	711,10
	3320-000-2626	(4x32A - IP 44 - Eğik Makine Prizi) x 2	1	761,50
	3320-000-7700	(5x32A - IP 44 - Eğik Makine Prizi) x 2	1	810,30
	3320-000-2121	(3x16A - IP 67 - Eğik Makine Prizi) x 2	1	765,50
	3320-000-2323	(4x16A - IP 67 - Eğik Makine Prizi) x 2	1	834,10
	3320-000-6600	(5x16A - IP 67 - Eğik Makine Prizi) x 2	1	871,50
	3320-000-2525	(3x32A - IP 67 - Eğik Makine Prizi) x 2	1	889,90
	3320-000-2727	(4x32A - IP 67 - Eğik Makine Prizi) x 2	1	937,50
	3320-000-8800	(5x32A - IP 67 - Eğik Makine Prizi) x 2	1	976,10

220x300		CEE NORM EĞİK MAKİNE PRİZLİ + PANO PRİZLİ		
Referans	Bileşenler	Kutu Adedi	₺ / Adet	
	3320-002-0202	(3x16A - IP 44 - Eğik Makine Prizi) x 2 + (1x16A Pano Prizi) x 2	1	690,10
	3320-002-2222	(4x16A - IP 44 - Eğik Makine Prizi) x 2 + (1x16A Pano Prizi) x 2	1	731,50
	3320-002-5500	(5x16A - IP 44 - Eğik Makine Prizi) x 2 + (1x16A Pano Prizi) x 2	1	809,50
	3320-002-2424	(3x32A - IP 44 - Eğik Makine Prizi) x 2 + (1x16A Pano Prizi) x 2	1	807,30
	3320-002-2626	(4x32A - IP 44 - Eğik Makine Prizi) x 2 + (1x16A Pano Prizi) x 2	1	857,70
	3320-002-7700	(5x32A - IP 44 - Eğik Makine Prizi) x 2 + (1x16A Pano Prizi) x 2	1	906,50
	3320-002-2121	(3x16A - IP 67 - Eğik Makine Prizi) x 2 + (1x16A Pano Prizi) x 2	1	861,70
	3320-002-2323	(4x16A - IP 67 - Eğik Makine Prizi) x 2 + (1x16A Pano Prizi) x 2	1	930,30
	3320-002-6600	(5x16A - IP 67 - Eğik Makine Prizi) x 2 + (1x16A Pano Prizi) x 2	1	967,70
	3320-002-2525	(3x32A - IP 67 - Eğik Makine Prizi) x 2 + (1x16A Pano Prizi) x 2	1	986,10
	3320-002-2727	(4x32A - IP 67 - Eğik Makine Prizi) x 2 + (1x16A Pano Prizi) x 2	1	1.033,70
	3320-002-8800	(5x32A - IP 67 - Eğik Makine Prizi) x 2 + (1x16A Pano Prizi) x 2	1	1.072,30

220x300		CEE NORM EĞİK MAKİNE PRİZLİ + PANO PRİZLİ		
Referans	Bileşenler	Kutu Adedi	₺ / Adet	
	3320-000-5700	(5x16A - IP 44 - Eğik Makine Prizi) x 1 + (5x32A - IP 44 - Eğik Makine Prizi) x 1	1	761,80
	3320-002-5700	(5x16A - IP 44 - Eğik Makine Prizi) x 1 + (5x32A - IP 44 - Eğik Makine Prizi) x 1 + (1x16A Pano Prizi) x 2 (yan)	1	858,00
	3320-000-6800	(5x16A - IP 67 - Eğik Makine Prizi) x 1 + (5x32A - IP 67 - Eğik Makine Prizi) x 1	1	923,80
	3320-002-6800	(5x16A - IP 67 - Eğik Makine Prizi) x 1 + (5x32A - IP 67 - Eğik Makine Prizi) x 1 + (1x16A Pano Prizi) x 2 (yan)	1	1.020,00

220x300		63A CEE NORM EĞİK MAKİNE PRİZLİ		
Referans	Bileşenler	Kutu Adedi	₺ / Adet	
	3320-000-2811	(3x63A - IP 44 - Eğik Makine Prizi) x 1	1	1.053,90
	3320-000-3111	(4x63A - IP 44 - Eğik Makine Prizi) x 1	1	1.043,70
	3320-000-3311	(5x63A - IP 44 - Eğik Makine Prizi) x 1	1	1.219,50
	3320-000-2828	(3x63A - IP 44 - Eğik Makine Prizi) x 2	1	1.774,90
	3320-000-3131	(4x63A - IP 44 - Eğik Makine Prizi) x 2	1	1.754,50
	3320-000-3333	(5x63A - IP 44 - Eğik Makine Prizi) x 2	1	2.106,10
	3320-000-2911	(3x63A - IP 67 - Eğik Makine Prizi) x 1	1	1.163,30
	3320-000-3211	(4x63A - IP 67 - Eğik Makine Prizi) x 1	1	1.153,50
	3320-000-3411	(5x63A - IP 67 - Eğik Makine Prizi) x 1	1	1.370,20
	3320-000-2929	(3x63A - IP 67 - Eğik Makine Prizi) x 2	1	1.993,70
	3320-000-3232	(4x63A - IP 67 - Eğik Makine Prizi) x 2	1	1.974,10
	3320-000-3434	(5x63A - IP 67 - Eğik Makine Prizi) x 2	1	2.407,50

220x300		63A CEE NORM EĞİK MAKİNE PRİZLİ + PANO PRİZLİ		
Referans	Bileşenler	Kutu Adedi	₺ / Adet	
	3320-200-2811	(3x63A - IP 44 - Eğik Makine Prizi) x 1 + (1x16A Pano Prizi) x 2	1	1.150,10
	3320-200-3111	(4x63A - IP 44 - Eğik Makine Prizi) x 1 + (1x16A Pano Prizi) x 2	1	1.139,90
	3320-200-3311	(5x63A - IP 44 - Eğik Makine Prizi) x 1 + (1x16A Pano Prizi) x 2	1	1.315,70
	3320-200-2911	(3x63A - IP 67 - Eğik Makine Prizi) x 1 + (1x16A Pano Prizi) x 2	1	1.259,50
	3320-200-3211	(4x63A - IP 67 - Eğik Makine Prizi) x 1 + (1x16A Pano Prizi) x 2	1	1.249,70
	3320-200-3411	(5x63A - IP 67 - Eğik Makine Prizi) x 1 + (1x16A Pano Prizi) x 2	1	1.466,40

220x300		63A CEE NORM EĞİK MAKİNE PRİZLİ + PANO PRİZLİ		
Referans	Bileşenler	Kutu Adedi	₺ / Adet	
	3320-002-2811	(3x63A - IP 44 - Eğik Makine Prizi) x 1 + (1x16A Pano Prizi) x 2	1	1.150,10
	3320-002-3111	(4x63A - IP 44 - Eğik Makine Prizi) x 1 + (1x16A Pano Prizi) x 2	1	1.139,90
	3320-002-3311	(5x63A - IP 44 - Eğik Makine Prizi) x 1 + (1x16A Pano Prizi) x 2	1	1.315,70
	3320-002-2911	(3x63A - IP 67 - Eğik Makine Prizi) x 1 + (1x16A Pano Prizi) x 2	1	1.259,50
	3320-002-3211	(4x63A - IP 67 - Eğik Makine Prizi) x 1 + (1x16A Pano Prizi) x 2	1	1.249,70
	3320-002-3411	(5x63A - IP 67 - Eğik Makine Prizi) x 1 + (1x16A Pano Prizi) x 2	1	1.466,40

220x300		63A CEE NORM EĞİK MAKİNE PRİZLİ + PANO PRİZLİ		
Referans	Bileşenler	Kutu Adedi	₺ / Adet	
	3320-002-2828	(3x63A - IP 44 - Eğik Makine Prizi) x 2 + (1x16A Pano Prizi) x 2	1	1.871,10
	3320-002-3131	(4x63A - IP 44 - Eğik Makine Prizi) x 2 + (1x16A Pano Prizi) x 2	1	1.850,70
	3320-002-3333	(5x63A - IP 44 - Eğik Makine Prizi) x 2 + (1x16A Pano Prizi) x 2	1	2.202,30
	3320-002-2929	(3x63A - IP 67 - Eğik Makine Prizi) x 2 + (1x16A Pano Prizi) x 2	1	2.089,90
	3320-002-3232	(4x63A - IP 67 - Eğik Makine Prizi) x 2 + (1x16A Pano Prizi) x 2	1	2.070,30
	3320-002-3434	(5x63A - IP 67 - Eğik Makine Prizi) x 2 + (1x16A Pano Prizi) x 2	1	2.503,70

220x300		EKONOMİK SERİ (PP HAMMADDE / CONTASIZ - BARASIZ)		
Referans	Bileşenler	Kutu Adedi	₺ / Adet	
	3325-000-1111-PP	(Std. Tip Makine Prizi Yuvası) x 2	1	262,40
	3325-002-1111-PP	(Std. Tip Makine Prizi Yuvası) x 2 + (1x16A Pano Prizi) x 2	1	358,60
	3325-000-1112-PP	(CEE Norm Eğik Makine Prizi Yuvası) x 2	1	262,40
	3325-002-1112-PP	(CEE Norm Eğik Makine Prizi Yuvası) x 2 + (1x16A Pano Prizi) x 2	1	358,60
	3325-002-4400-PP	(3x25A - IP 44 - Std. Tip Makine Prizi) x 2 + (1x16A Pano Prizi) x 2	1	533,80



280x260

KOMBİNASYON KUTULARI

Referans	Bileşenler	Kutu Adedi	₺ / Adet
3380-000-0000	280x260 - Boş Kombinasyon Kutusu	1	436,40
3380-400-0503	(1x16A Pano Prizi) x 4 + (5x16A Makine Prizi) x 3	1	1.199,40
3380-400-0703	(1x16A Pano Prizi) x 4 + (5x32A Makine Prizi) x 3	1	1.344,90
3380-400-5271	(1x16A Pano Prizi) x 4 + (5x16A Makine Prizi) x 2 + (5x32A Makine Prizi) x 1	1	1.247,90
3380-400-5172	(1x16A Pano Prizi) x 4 + (5x16A Makine Prizi) x 1 + (5x32A Makine Prizi) x 2	1	1.296,40
3380-400-0252	(1x16A Pano Prizi) x 4 + (3x16A Makine Prizi) x 1 + (5x16A Makine Prizi) x 2	1	1.139,70
3380-400-2472	(1x16A Pano Prizi) x 4 + (3x32A Makine Prizi) x 1 + (5x32A Makine Prizi) x 2	1	1.295,30

280x260

SEYYAR KOMBİNASYON KUTULARI (MF BESLEMELİ)





Referans	Bileşenler	Kutu Adedi	₺ / Adet
3370-000-0000	280x260 - Boş Kombinasyon Kutusu	1	451,40
3371-400-5271	(1x16A Pano Prizi) x 4 + (5x16A Makine Prizi) x 2 + (5x32A Makine Fişi) x 1	1	1.261,10
3371-400-7271	(1x16A Pano Prizi) x 4 + (5x32A Makine Prizi) x 2 + (5x32A Makine Fişi) x 1	1	1.358,10
3371-400-5771	(1x16A Pano Prizi) x 4 + (5x16A Makine Prizi) x 1 + (5x32A Makine Prizi) x 1 + (5x32A Makine Fişi) x 1	1	1.309,60
3371-400-1571	(1x16A Pano Prizi) x 4 + (3x16A Makine Prizi) x 1 + (5x16A Makine Prizi) x 1 + (5x32A Makine Fişi) x 1	1	1.201,40
3371-400-2771	(1x16A Pano Prizi) x 4 + (3x32A Makine Prizi) x 1 + (5x32A Makine Prizi) x 1 + (5x32A Makine Fişi) x 1	1	1.308,50





280x260

SEYYAR KOMBİNASYON KUTULARI (KABLO BESLEMELİ)

Referans	Bileşenler	Kutu Adedi	₺ / Adet
3372-400-0503	(1x16A Pano Prizi) x 4 + (5x16A Makine Prizi) x 3 + (Kablo + Fiş)	1	SİPARİŞTE
3372-400-0703	(1x16A Pano Prizi) x 4 + (5x32A Makine Prizi) x 3 + (Kablo + Fiş)	1	SİPARİŞTE
3372-400-5271	(1x16A Pano Prizi) x 4 + (5x16A Makine Prizi) x 2 + (5x32A Makine Prizi) x 1 + (Kablo + Fiş)	1	SİPARİŞTE
3372-400-0252	(1x16A Pano Prizi) x 4 + (3x16A Makine Prizi) x 1 + (5x16A Makine Prizi) x 2 + (Kablo + Fiş)	1	SİPARİŞTE
3372-400-2472	(1x16A Pano Prizi) x 4 + (3x32A Makine Prizi) x 1 + (5x32A Makine Prizi) x 2 + (Kablo + Fiş)	1	SİPARİŞTE

Kablo beslemeli modellerde,
5x6 - 3 metre kablo + 5x32A fiş ile besleme yapılmaktadır.

			
3380-400-0503	3380-400-0703	3380-400-5271	3380-400-5172

			
3371-400-5271	3371-400-5771	3372-400-0503	3372-400-2472

280x260		MONTAJLI KOMBİNASYON KUTULARI				
Referans	Bileşenler	Kaçak Akım	Sigorta	Modül	Kutu Adedi	ç / Adet
3386-400-0503	(1x16A Pano Prizi) x 4 + (5x16A Makine Prizi) x 3 + (Sigortalı + Kablajlı)	-	(1x16A C Tipi Sigorta) x 2 (3x16A C Tipi Sigorta) x 3	11	1	SİPARİŞTE
3386-400-0703	(1x16A Pano Prizi) x 4 + (5x32A Makine Prizi) x 3 + (Sigortalı + Kablajlı)	-	(1x16A C Tipi Sigorta) x 2 (3x32A C Tipi Sigorta) x 3	11	1	SİPARİŞTE
3386-400-5271	(1x16A Pano Prizi) x 4 + (5x16A Makine Prizi) x 2 + (5x32A Makine Prizi) x 1 + (Sigortalı + Kablajlı)	-	(1x16A C Tipi Sigorta) x 2 (3x16A C Tipi Sigorta) x 2 (3x32A C Tipi Sigorta) x 1	11	1	SİPARİŞTE
3386-400-5172	(1x16A Pano Prizi) x 4 + (5x16A Makine Prizi) x 1 + (5x32A Makine Prizi) x 2 + (Sigortalı + Kablajlı)	-	(1x16A C Tipi Sigorta) x 2 (3x16A C Tipi Sigorta) x 1 (3x32A C Tipi Sigorta) x 2	11	1	SİPARİŞTE
3386-400-0252	(1x16A Pano Prizi) x 4 + (3x16A Makine Prizi) x 1 + (5x16A Makine Prizi) x 2 + (Sigortalı + Kablajlı)	-	(1x16A C Tipi Sigorta) x 5 (3x16A C Tipi Sigorta) x 2	11	1	SİPARİŞTE
3386-400-2472	(1x16A Pano Prizi) x 4 + (3x32A Makine Prizi) x 1 + (5x32A Makine Prizi) x 2 + (Sigortalı + Kablajlı)	-	(1x16A C Tipi Sigorta) x 4 (1x32A C Tipi Sigorta) x 1 (3x32A C Tipi Sigorta) x 2	11	1	SİPARİŞTE

3387-400-0503	(1x16A Pano Prizi) x 4 + (5x16A Makine Prizi) x 3 + (Sigortalı + Kablajlı)	(4x40A 30mA) x 1	(1x16A C Tipi Sigorta) x 2 (3x16A C Tipi Sigorta) x 2	12	1	SİPARİŞTE
3387-400-0703	(1x16A Pano Prizi) x 4 + (5x32A Makine Prizi) x 3 + (Sigortalı + Kablajlı)	(4x40A 30mA) x 1	(1x16A C Tipi Sigorta) x 2 (3x32A C Tipi Sigorta) x 2	12	1	SİPARİŞTE
3387-400-5271	(1x16A Pano Prizi) x 4 + (5x16A Makine Prizi) x 2 + (5x32A Makine Prizi) x 1 + (Sigortalı + Kablajlı)	(4x40A 30mA) x 1	(1x16A C Tipi Sigorta) x 2 (3x16A C Tipi Sigorta) x 1 (3x32A C Tipi Sigorta) x 1	12	1	SİPARİŞTE
3387-400-0252	(1x16A Pano Prizi) x 4 + (3x16A Makine Prizi) x 1 + (5x16A Makine Prizi) x 2 + (Sigortalı + Kablajlı)	(4x40A 30mA) x 1	(1x16A C Tipi Sigorta) x 5 (3x16A C Tipi Sigorta) x 2	12	1	SİPARİŞTE
3387-400-2472	(1x16A Pano Prizi) x 4 + (3x32A Makine Prizi) x 1 + (5x32A Makine Prizi) x 2 + (Sigortalı + Kablajlı)	(4x40A 30mA) x 1	(1x16A C Tipi Sigorta) x 4 (1x32A C Tipi Sigorta) x 1 (3x32A C Tipi Sigorta) x 1	12	1	SİPARİŞTE

280x260		MONTAJLI SEYYAR - MAK. FIŞLI KOMBİNASYONLAR				
Referans	Bileşenler	Kaçak Akım	Sigorta	Modül	Kutu Adedi	ç / Adet
3374-400-5271	(1x16A Pano Prizi) x 4 + (5x16A Makine Prizi) x 2 + (5x32A Makine Fişi) x 1 + (Sigortalı + Kablajlı)	(4x40A 30mA) x 1	(1x16A C Tipi Sigorta) x 2 (3x16A C Tipi Sigorta) x 2	12	1	SİPARİŞTE
3374-400-7271	(1x16A Pano Prizi) x 4 + (5x32A Makine Prizi) x 2 + (5x32A Makine Fişi) x 1 + (Sigortalı + Kablajlı)	(4x40A 30mA) x 1	(1x16A C Tipi Sigorta) x 2 (3x32A C Tipi Sigorta) x 2	12	1	SİPARİŞTE
3374-400-5771	(1x16A Pano Prizi) x 4 + (5x16A Makine Prizi) x 1 + (5x32A Makine Prizi) x 1 + (5x32A Makine Fişi) x 1 + (Sigortalı + Kablajlı)	(4x40A 30mA) x 1	(1x16A C Tipi Sigorta) x 2 (3x16A C Tipi Sigorta) x 1 (3x32A C Tipi Sigorta) x 1	12	1	SİPARİŞTE
3374-400-1571	(1x16A Pano Prizi) x 4 + (3x16A Makine Prizi) x 1 + (5x16A Makine Prizi) x 1 + (5x32A Makine Fişi) x 1 + (Sigortalı + Kablajlı)	(4x40A 30mA) x 1	(1x16A C Tipi Sigorta) x 4 (1x32A C Tipi Sigorta) x 1 (3x32A C Tipi Sigorta) x 1	12	1	SİPARİŞTE
3374-400-2771	(1x16A Pano Prizi) x 4 + (3x32A Makine Prizi) x 1 + (5x32A Makine Prizi) x 1 + (5x32A Makine Fişi) x 1 + (Sigortalı + Kablajlı)	(4x40A 30mA) x 1	(1x16A C Tipi Sigorta) x 4 (1x32A C Tipi Sigorta) x 1 (3x32A C Tipi Sigorta) x 1	12	1	SİPARİŞTE

280x260		MONTAJLI SEYYAR - KABLO BESLEMELİ KOMBİNASYONLAR				
Referans	Bileşenler	Kaçak Akım	Sigorta	Modül	Kutu Adedi	ç / Adet
3375-400-0503	(1x16A Pano Prizi) x 4 + (5x16A Makine Prizi) x 3 + (Kablo + Fiş) + (Sigortalı + Kablajlı)	(4x40A 30mA) x 1	(1x16A C Tipi Sigorta) x 2 (3x16A C Tipi Sigorta) x 2	12	1	SİPARİŞTE
3375-400-0703	(1x16A Pano Prizi) x 4 + (5x32A Makine Prizi) x 3 + (Kablo + Fiş) + (Sigortalı + Kablajlı)	(4x40A 30mA) x 1	(1x16A C Tipi Sigorta) x 2 (3x32A C Tipi Sigorta) x 2	12	1	SİPARİŞTE
3375-400-5271	(1x16A Pano Prizi) x 4 + (5x16A Makine Prizi) x 2 + (5x32A Makine Prizi) x 1 + (Kablo + Fiş) + (Sigortalı + Kablajlı)	(4x40A 30mA) x 1	(1x16A C Tipi Sigorta) x 2 (3x16A C Tipi Sigorta) x 1 (3x32A C Tipi Sigorta) x 1	12	1	SİPARİŞTE
3375-400-0252	(1x16A Pano Prizi) x 4 + (3x16A Makine Prizi) x 1 + (5x16A Makine Prizi) x 2 + (Kablo + Fiş) + (Sigortalı + Kablajlı)	(4x40A 30mA) x 1	(1x16A C Tipi Sigorta) x 3 (3x16A C Tipi Sigorta) x 1	10	1	SİPARİŞTE
3375-400-2472	(1x16A Pano Prizi) x 4 + (3x32A Makine Prizi) x 1 + (5x32A Makine Prizi) x 2 + (Kablo + Fiş) + (Sigortalı + Kablajlı)	(4x40A 30mA) x 1	(1x16A C Tipi Sigorta) x 2 (1x32A C Tipi Sigorta) x 1 (3x32A C Tipi Sigorta) x 1	10	1	SİPARİŞTE



300x340

KOMBİNASYON KUTULARI - VERSİYON 1

	Referans	Bileşenler	Kutu Adedi	₺ / Adet
	3620-000-0000	300x340 - Boş Kombinasyon Kutusu	1	785,50
	3620-400-0506	(1x16A Pano Prizi) x 4 + (5x16A Makine Prizi) x 3 + (5x16A Eğik Makine Prizi) x 3	1	1.548,50
	3620-400-0706	(1x16A Pano Prizi) x 4 + (5x32A Makine Prizi) x 3 + (5x32A Eğik Makine Prizi) x 3	1	1.694,00
	3620-400-5373	(1x16A Pano Prizi) x 4 + (5x16A Makine Prizi) x 3 + (5x32A Eğik Makine Prizi) x 3	1	1.597,00
	3620-400-7353	(1x16A Pano Prizi) x 4 + (5x32A Makine Prizi) x 3 + (5x16A Eğik Makine Prizi) x 3	1	1.645,50

300x340

KOMBİNASYON KUTULARI - VERSİYON 2

	Referans	Bileşenler	Kutu Adedi	₺ / Adet
	3610-000-0000	300x340 - Boş Kombinasyon Kutusu	1	785,50
	3610-800-0503	(1x16A Pano Prizi) x 8 + (5x16A Makine Prizi) x 3	1	1.740,90
	3610-800-0703	(1x16A Pano Prizi) x 8 + (5x32A Makine Prizi) x 3	1	1.886,40
	3610-800-5271	(1x16A Pano Prizi) x 8 + (5x16A Makine Prizi) x 2 + (5x32A Makine Prizi) x 1	1	1.789,40
	3610-800-5172	(1x16A Pano Prizi) x 8 + (5x16A Makine Prizi) x 1 + (5x32A Makine Prizi) x 2	1	1.837,90

300x340

KOMBİNASYON KUTULARI - VERSİYON 3

	Referans	Bileşenler	Kutu Adedi	₺ / Adet
	3600-000-0000	300x340 - Boş Kombinasyon Kutusu	1	785,50
	3600-400-0503	(1x16A Pano Prizi) x 4 + (5x16A Makine Prizi) x 3	1	2.119,10
	3600-400-0703	(1x16A Pano Prizi) x 4 + (5x32A Makine Prizi) x 3	1	2.410,10
	3600-400-5271	(1x16A Pano Prizi) x 4 + (5x16A Makine Prizi) x 2 + (5x32A Makine Prizi) x 1	1	2.264,60
	3600-400-5172	(1x16A Pano Prizi) x 4 + (5x16A Makine Prizi) x 1 + (5x32A Makine Prizi) x 2	1	2.264,60

300x340

KOMBİNASYON KUTULARI - VERSİYON 4

	Referans	Bileşenler	Kutu Adedi	₺ / Adet
	3630-000-0000	300x340 - Boş Kombinasyon Kutusu	1	785,50
	3630-400-0504	(1x16A Pano Prizi) x 6 + (5x16A Makine Prizi) x 3 + (5x16A Eğik Makine Prizi) x 1	1	1.834,90
	3630-400-0704	(1x16A Pano Prizi) x 6 + (5x32A Makine Prizi) x 3 + (5x32A Eğik Makine Prizi) x 1	1	2.028,90
	3630-400-5371	(1x16A Pano Prizi) x 6 + (5x16A Makine Prizi) x 3 + (5x32A Eğik Makine Prizi) x 1	1	1.883,40
	3630-400-7153	(1x16A Pano Prizi) x 6 + (5x32A Makine Prizi) x 3 + (5x16A Eğik Makine Prizi) x 1	1	1.980,40

300x340

MF BESLEMELİ SEYAR KOMBİNASYONLAR - VERSİYON 1

	Referans	Bileşenler	Kutu Adedi	₺ / Adet
	3720-000-0000	300x340 - Boş Seyyar Kombinasyon Kutusu	1	812,60
	3725-400-5571	(1x16A Pano Prizi) x 4 + (5x16A Makine Prizi) x 2 + (5x16A Eğik Makine Prizi) x 3 + (5x32A Makine Fişi) x 1	1	1.622,30
	3725-400-7571	(1x16A Pano Prizi) x 4 + (5x32A Makine Prizi) x 2 + (5x32A Eğik Makine Prizi) x 3 + (5x32A Makine Fişi) x 1	1	1.719,30
	3725-400-5372	(1x16A Pano Prizi) x 4 + (5x16A Makine Prizi) x 2 + (5x16A Eğik Makine Prizi) x 3 + (5x32A Makine Fişi) x 1	1	1.670,80

300x340

MF BESLEMELİ SEYAR KOMBİNASYONLAR - VERSİYON 2

	Referans	Bileşenler	Kutu Adedi	₺ / Adet
	3710-000-0000	300x340 - Boş Seyyar Kombinasyon Kutusu	1	812,60
	3715-800-5271	(1x16A Pano Prizi) x 8 + (5x16A Makine Prizi) x 2 + (5x32A Makine Fişi) x 1	1	1.814,70
	3715-800-7271	(1x16A Pano Prizi) x 8 + (5x32A Makine Prizi) x 2 + (5x32A Makine Fişi) x 1	1	1.911,70
	3715-800-5771	(1x16A Pano Prizi) x 8 + (5x16A Makine Prizi) x 1 + (5x32A Makine Prizi) x 1 + (5x32A Makine Fişi) x 1	1	1.863,20

300x340

MF BESLEMELİ SEYYAR KOMBİNASYONLAR - VERSİYON 3

	Referans	Bileşenler	Kutu Adedi	₺ / Adet
	3700-000-0000	300x340 - Boş Seyyar Kombinasyon Kutusu	1	812,60
	3705-400-5271	(1x16A Pano Prizi) x 4 + (5x16A Makine Prizi) x 2 + (5x32A Makine Fişi) x 1	1	2.192,90
	3705-400-7271	(1x16A Pano Prizi) x 4 + (5x32A Makine Prizi) x 2 + (5x32A Makine Fişi) x 1	1	2.435,40
	3705-400-5771	(1x16A Pano Prizi) x 4 + (5x16A Makine Prizi) x 1 + (5x32A Makine Prizi) x 1 + (5x32A Makine Fişi)	1	2.289,90

300x340

MF BESLEMELİ SEYYAR KOMBİNASYONLAR - VERSİYON 4

	Referans	Bileşenler	Kutu Adedi	₺ / Adet
	3730-000-0000	300x340 - Boş Kombinasyon Kutusu	1	812,60
	3735-600-5371	(1x16A Pano Prizi) x 6 + (5x16A Makine Prizi) x 2 + (5x16A Eğik Makine Prizi) x 1 + (5x32A Makine Fişi) x 1	1	1.908,70
	3735-600-7371	(1x16A Pano Prizi) x 6 + (5x32A Makine Prizi) x 2 + (5x32A Eğik Makine Prizi) x 1 + (5x32A Makine Fişi) x 1	1	2.054,20
	3735-600-5277	(1x16A Pano Prizi) x 6 + (5x16A Makine Prizi) x 2 + (5x32A Eğik Makine Prizi) x 1 + (5x32A Makine Fişi) x 1	1	1.957,20

300x340

KABLO BESLEMELİ SEYYAR KOMB. - VERSİYON 1

	Referans	Bileşenler	Kutu Adedi	₺ / Adet
	3775-400-0506	(1x16A Pano Prizi) x 4 + (5x16A Makine Prizi) x 3 + (5x16A Eğik Makine Prizi) x 3 + (Kablo + Fiş)	1	SİPARİŞTE
	3775-400-0706	(1x16A Pano Prizi) x 4 + (5x32A Makine Prizi) x 3 + (5x32A Eğik Makine Prizi) x 3 + (Kablo + Fiş)	1	SİPARİŞTE
	3775-400-5373	(1x16A Pano Prizi) x 4 + (5x16A Makine Prizi) x 3 + (5x32A Eğik Makine Prizi) x 3 + (Kablo + Fiş)	1	SİPARİŞTE

300x340

KABLO BESLEMELİ SEYYAR KOMB. - VERSİYON 2

	Referans	Bileşenler	Kutu Adedi	₺ / Adet
	3765-800-0503	(1x16A Pano Prizi) x 8 + (5x16A Makine Prizi) x 3 + (Kablo + Fiş)	1	SİPARİŞTE
	3765-800-0703	(1x16A Pano Prizi) x 8 + (5x32A Makine Prizi) x 3 + (Kablo + Fiş)	1	SİPARİŞTE
	3765-800-5271	(1x16A Pano Prizi) x 8 + (5x16A Makine Prizi) x 2 + (5x32A Makine Prizi) x 1 + (Kablo + Fiş)	1	SİPARİŞTE

300x340

KABLO BESLEMELİ SEYYAR KOMB. - VERSİYON 3

	Referans	Bileşenler	Kutu Adedi	₺ / Adet
	3755-400-0503	(1x16A Pano Prizi) x 4 + (5x16A Makine Prizi) x 3 + (Kablo + Fiş)	1	SİPARİŞTE
	3755-400-0703	(1x16A Pano Prizi) x 4 + (5x32A Makine Prizi) x 3 + (Kablo + Fiş)	1	SİPARİŞTE
	3755-400-5771	(1x16A Pano Prizi) x 4 + (5x16A Makine Prizi) x 2 + (5x32A Makine Prizi) x 1 + (Kablo + Fiş)	1	SİPARİŞTE

300x340

KABLO BESLEMELİ SEYYAR KOMB. - VERSİYON 4

	Referans	Bileşenler	Kutu Adedi	₺ / Adet
	3785-600-0504	(1x16A Pano Prizi) x 6 + (5x16A Makine Prizi) x 3 + (5x16A Eğik Makine Prizi) x 1 + (Kablo + Fiş)	1	SİPARİŞTE
	3785-600-0704	(1x16A Pano Prizi) x 6 + (5x32A Makine Prizi) x 3 + (5x32A Eğik Makine Prizi) x 1 + (Kablo + Fiş)	1	SİPARİŞTE
	3785-600-5371	(1x16A Pano Prizi) x 6 + (5x16A Makine Prizi) x 3 + (5x32A Eğik Makine Prizi) x 1 + (Kablo + Fiş)	1	SİPARİŞTE

300x400		STANDART TİP MAKİNE PRİZLİ + PANO PRİZLİ		
Referans	Bileşenler	Kutu Adedi	₺ / Adet	
 3360-800-0000	(1x16A Pano Prizi) x 8	1	1.224,10	
3360-400-4003	(3x25A - IP 44 - Std. Tip Makine Prizi) x 3 + (1x16A Pano Prizi) x 4	1	1.294,50	

300x400		CEE NORM EĞİK MAKİNE PRİZLİ + PANO PRİZLİ		
Referans	Bileşenler	Kutu Adedi	₺ / Adet	
 3360-400-0503	(5x16A - IP 44 - Eğik Makine Prizi) x 3 + (1x16A Pano Prizi) x 4	1	1.602,30	
3360-400-0703	(5x32A - IP 44 - Eğik Makine Prizi) x 3 + (1x16A Pano Prizi) x 4	1	1.839,60	
3360-400-0603	(5x16A - IP 67 - Eğik Makine Prizi) x 3 + (1x16A Pano Prizi) x 4	1	1.747,80	
3360-400-0803	(5x32A - IP 67 - Eğik Makine Prizi) x 3 + (1x16A Pano Prizi) x 4	1	1.996,50	



360x300

STANDART VEYA CEE NORM MAKİNE PRİZLİ

Referans	Bileşenler	Kutu Adedi	₺ / Adet
3323-002-4003	(3x25A - IP 44 - Std. Tip Makine Prizi) x 3 + (1x16A Pano Prizi) x 2	1	1.231,20
3323-120-0000	(1x16A Pano Prizi) x 12	1	1.449,40
3323-000-1705	(5x32A - IP 44 Makine Prizi - 70x70) x 5	1	2.065,70
3323-000-2704	(5x32A - IP 44 Makine Prizi - 75x75) x 4	1	1.827,00

360x300

CEE NORM EĞİK MAKİNE PRİZLİ

Referans	Bileşenler	Kutu Adedi	₺ / Adet
3323-000-0203	(3x16A - IP 44 - Eğik Makine Prizi) x 3	1	1.263,70
3323-000-0223	(4x16A - IP 44 - Eğik Makine Prizi) x 3	1	1.325,80
3323-000-0503	(5x16A - IP 44 - Eğik Makine Prizi) x 3	1	1.442,80
3323-000-0243	(3x32A - IP 44 - Eğik Makine Prizi) x 3	1	1.439,50
3323-000-0263	(4x32A - IP 44 - Eğik Makine Prizi) x 3	1	1.515,10
3323-000-0703	(5x32A - IP 44 - Eğik Makine Prizi) x 3	1	1.588,30
3323-000-0213	(3x16A - IP 67 - Eğik Makine Prizi) x 3	1	1.521,10
3323-000-0233	(4x16A - IP 67 - Eğik Makine Prizi) x 3	1	1.624,00
3323-000-0603	(5x16A - IP 67 - Eğik Makine Prizi) x 3	1	1.680,10
3323-000-0253	(3x32A - IP 67 - Eğik Makine Prizi) x 3	1	1.707,70
3323-000-0273	(4x32A - IP 67 - Eğik Makine Prizi) x 3	1	1.779,10
3323-000-0803	(5x32A - IP 67 - Eğik Makine Prizi) x 3	1	1.837,00

360x300

CEE NORM EĞİK MAKİNE PRİZLİ + PANO PRİZLİ

Referans	Bileşenler	Kutu Adedi	₺ / Adet
3323-002-0203	(3x16A - IP 44 - Eğik Makine Prizi) x 3 + (1x16A Pano Prizi) x 2	1	1.359,90
3323-002-0223	(4x16A - IP 44 - Eğik Makine Prizi) x 3 + (1x16A Pano Prizi) x 2	1	1.422,00
3323-002-0503	(5x16A - IP 44 - Eğik Makine Prizi) x 3 + (1x16A Pano Prizi) x 2	1	1.539,00
3323-002-0243	(3x32A - IP 44 - Eğik Makine Prizi) x 3 + (1x16A Pano Prizi) x 2	1	1.535,70
3323-002-0263	(4x32A - IP 44 - Eğik Makine Prizi) x 3 + (1x16A Pano Prizi) x 2	1	1.611,30
3323-002-0703	(5x32A - IP 44 - Eğik Makine Prizi) x 3 + (1x16A Pano Prizi) x 2	1	1.684,50
3323-002-0213	(3x16A - IP 67 - Eğik Makine Prizi) x 3 + (1x16A Pano Prizi) x 2	1	1.617,30
3323-002-0233	(4x16A - IP 67 - Eğik Makine Prizi) x 3 + (1x16A Pano Prizi) x 2	1	1.720,20
3323-002-0603	(5x16A - IP 67 - Eğik Makine Prizi) x 3 + (1x16A Pano Prizi) x 2	1	1.776,30
3323-002-0253	(3x32A - IP 67 - Eğik Makine Prizi) x 3 + (1x16A Pano Prizi) x 2	1	1.803,90
3323-002-0273	(4x32A - IP 67 - Eğik Makine Prizi) x 3 + (1x16A Pano Prizi) x 2	1	1.875,30
3323-002-0803	(5x32A - IP 67 - Eğik Makine Prizi) x 3 + (1x16A Pano Prizi) x 2	1	1.933,20

360x300

63-125A CEE NORM EĞİK MAKİNE PRİZLİ + PANO PRİZLİ

Referans	Bileşenler	Kutu Adedi	₺ / Adet
3323-000-0283	(3x63A - IP 44 - Eğik Makine Prizi) x 1	1	3.035,20
3323-000-0313	(4x63A - IP 44 - Eğik Makine Prizi) x 1	1	3.004,60
3323-000-0333	(5x63A - IP 44 - Eğik Makine Prizi) x 1	1	3.532,00
3323-000-0293	(3x63A - IP 67 - Eğik Makine Prizi) x 2	1	3.363,40
3323-000-0323	(4x63A - IP 67 - Eğik Makine Prizi) x 2	1	3.334,00
3323-000-0343	(5x63A - IP 67 - Eğik Makine Prizi) x 2	1	3.984,10
3323-002-0283	(3x63A - IP 44 - Eğik Makine Prizi) x 1 + (1x16A Pano Prizi) x 2	1	3.131,40
3323-002-0313	(4x63A - IP 44 - Eğik Makine Prizi) x 1 + (1x16A Pano Prizi) x 2	1	3.100,80
3323-002-0333	(5x63A - IP 44 - Eğik Makine Prizi) x 1 + (1x16A Pano Prizi) x 2	1	3.628,20
3323-002-0293	(3x63A - IP 67 - Eğik Makine Prizi) x 2 + (1x16A Pano Prizi) x 2	1	3.459,60
3323-002-0323	(4x63A - IP 67 - Eğik Makine Prizi) x 2 + (1x16A Pano Prizi) x 2	1	3.430,20
3323-002-0343	(5x63A - IP 67 - Eğik Makine Prizi) x 2 + (1x16A Pano Prizi) x 2	1	4.080,30
3323-000-0372	(4x125A - IP 67 - Eğik Makine Prizi) x 2	1	5.349,80
3323-002-0372	(4x125A - IP 67 - Eğik Makine Prizi) x 2 + (1x16A Pano Prizi) x 2	1	5.446,00
3323-000-0382	(5x125A - IP 67 - Eğik Makine Prizi) x 2	1	5.389,60
3323-002-0382	(5x125A - IP 67 - Eğik Makine Prizi) x 2 + (1x16A Pano Prizi) x 2	1	5.485,80



300x540

STANDART TİP MAKİNE PRİZLİ + PANO PRİZLİ

Referans	Bileşenler	Kutu Adedi	₺ / Adet
3321-990-0000	(1x16A Pano Prizi) x 18 - Ön	1	2.372,50
3321-556-0000	(1x16A Pano Prizi) x 10 - Ön + (1x16A Pano Prizi) x 6 - Yan	1	2.276,30
3321-900-4003	(3x25A - IP 44 - Std. Tip Makine Prizi) x 3 + (1x16A Pano Prizi) x 9 - Ön	1	2.202,40

300x540

CEE NORM EĞİK MAKİNE PRİZLİ + PANO PRİZLİ (ÖN)

Referans	Bileşenler	Kutu Adedi	₺ / Adet
3321-900-0203	(3x16A - IP 44 - Eğik Makine Prizi) x 3 (Ön) + (1x16A Pano Prizi) x 9 (Ön)	1	2.331,10
3321-900-0223	(4x16A - IP 44 - Eğik Makine Prizi) x 3 (Ön) + (1x16A Pano Prizi) x 9 (Ön)	1	2.393,20
3321-900-0503	(5x16A - IP 44 - Eğik Makine Prizi) x 3 (Ön) + (1x16A Pano Prizi) x 9 (Ön)	1	2.510,20
3321-900-0243	(3x32A - IP 44 - Eğik Makine Prizi) x 3 (Ön) + (1x16A Pano Prizi) x 9 (Ön)	1	2.506,90
3321-900-0263	(4x32A - IP 44 - Eğik Makine Prizi) x 3 (Ön) + (1x16A Pano Prizi) x 9 (Ön)	1	2.582,50
3321-900-0703	(5x32A - IP 44 - Eğik Makine Prizi) x 3 (Ön) + (1x16A Pano Prizi) x 9 (Ön)	1	2.655,70
3321-900-0213	(3x16A - IP 67 - Eğik Makine Prizi) x 3 (Ön) + (1x16A Pano Prizi) x 9 (Ön)	1	2.588,50
3321-900-0233	(4x16A - IP 67 - Eğik Makine Prizi) x 3 (Ön) + (1x16A Pano Prizi) x 9 (Ön)	1	2.691,40
3321-900-0603	(5x16A - IP 67 - Eğik Makine Prizi) x 3 (Ön) + (1x16A Pano Prizi) x 9 (Ön)	1	2.747,50
3321-900-0253	(3x32A - IP 67 - Eğik Makine Prizi) x 3 (Ön) + (1x16A Pano Prizi) x 9 (Ön)	1	2.775,10
3321-900-0273	(4x32A - IP 67 - Eğik Makine Prizi) x 3 (Ön) + (1x16A Pano Prizi) x 9 (Ön)	1	2.846,50
3321-900-0803	(5x32A - IP 67 - Eğik Makine Prizi) x 3 (Ön) + (1x16A Pano Prizi) x 9 (Ön)	1	2.904,40

300x540

CEE NORM EĞİK MAKİNE PRİZLİ + PANO PRİZLİ (YAN)

Referans	Bileşenler	Kutu Adedi	₺ / Adet
3321-006-0226	(4x16A - IP 44 - Eğik Makine Prizi) x 6 (Ön) + (1x16A Pano Prizi) x 6 (Yan)	1	2.702,50
3321-006-0506	(5x16A - IP 44 - Eğik Makine Prizi) x 6 (Ön) + (1x16A Pano Prizi) x 6 (Yan)	1	2.936,50
3321-006-0266	(4x32A - IP 44 - Eğik Makine Prizi) x 6 (Ön) + (1x16A Pano Prizi) x 6 (Yan)	1	3.081,10
3321-006-0706	(5x32A - IP 44 - Eğik Makine Prizi) x 6 (Ön) + (1x16A Pano Prizi) x 6 (Yan)	1	3.227,50
3321-006-0236	(4x16A - IP 67 - Eğik Makine Prizi) x 6 (Ön) + (1x16A Pano Prizi) x 6 (Yan)	1	3.298,90
3321-006-0606	(5x16A - IP 67 - Eğik Makine Prizi) x 6 (Ön) + (1x16A Pano Prizi) x 6 (Yan)	1	3.411,10
3321-006-0276	(4x32A - IP 67 - Eğik Makine Prizi) x 6 (Ön) + (1x16A Pano Prizi) x 6 (Yan)	1	3.609,10
3321-006-0804	(5x32A - IP 67 - Eğik Makine Prizi) x 6 (Ön) + (1x16A Pano Prizi) x 6 (Yan)	1	3.081,70

300x540

CEE NORM EĞİK MAKİNE PRİZLİ + PANO PRİZLİ (YAN)

Referans	Bileşenler	Kutu Adedi	₺ / Adet
3321-006-0314	(4x63A - IP 44 - Eğik Makine Prizi) x 4 (Ön) + (1x16A Pano Prizi) x 6 (Yan)	1	4.638,50
3321-006-0334	(5x63A - IP 44 - Eğik Makine Prizi) x 4 (Ön) + (1x16A Pano Prizi) x 6 (Yan)	1	5.341,70
3321-006-0324	(4x63A - IP 67 - Eğik Makine Prizi) x 4 (Ön) + (1x16A Pano Prizi) x 6 (Yan)	1	5.077,70
3321-006-0344	(5x63A - IP 67 - Eğik Makine Prizi) x 4 (Ön) + (1x16A Pano Prizi) x 6 (Yan)	1	5.944,50

300x540

KOMBİNASYON ARABALARI

Referans	Bileşenler	Kutu Adedi	₺ / Adet
1414-010-03	Boş Kombinasyon Arabası (Makarasız)	1	4.005,70
OZEL 4A	Montajlı Kombinasyon Arabası (Makarasız)	1	SİPARİŞTE
1414-020-03	Boş Kombinasyon Arabası (Makaralı)	1	4.418,80
OZEL 4B	Montajlı Kombinasyon Arabası (Makaralı)	1	SİPARİŞTE

FARKLI

Ortamlar
Hava koşulları
Kombinasyon Kutusu çözümleri

8 farklı boyut seçeneği ve IP sınıfı değerleri ile işinize en uygun kombinasyonu oluşturabilirsiniz.



ABS	PANOLAR				
Referans	Ürün Tanımı	Kapak Tipi	Koruma Sınıfı	Kutu / Koli	₺ / Adet
3310-500-0600	200 x 300 x 130 Pano	Opak Kapak	IP 65	1	330,00
3310-510-0600	250 x 350 x 150 Pano	Opak Kapak	IP 65	1	460,00
3310-520-0600	300 x 400 x 170 Pano	Opak Kapak	IP 65	1	620,00
3310-530-0600	350 x 500 x 190 Pano	Opak Kapak	IP 65	1	830,00
3310-525-0600	300 x 400 x 220 Pano	Opak Kapak	IP 65	1	710,00
3310-540-0600	400 x 500 x 180 Pano	Opak Kapak	IP 65	1	940,00
3310-545-0600	400 x 500 x 240 Pano	Opak Kapak	IP 65	1	1.100,00
3310-560-0600	400 x 600 x 200 Pano	Opak Kapak	IP 65	1	1.160,00
3310-570-0600	500 x 700 x 250 Pano	Opak Kapak	IP 65	1	1.970,00
3310-580-0600	600 x 800 x 260 Pano	Opak Kapak	IP 65	1	3.320,00
3310-500-0100	200 x 300 x 130 Pano	Şeffaf Kapak	IP 65	1	370,00
3310-510-0100	250 x 350 x 150 Pano	Şeffaf Kapak	IP 65	1	540,00
3310-520-0100	300 x 400 x 170 Pano	Şeffaf Kapak	IP 65	1	730,00
3310-530-0100	350 x 500 x 190 Pano	Şeffaf Kapak	IP 65	1	990,00
3310-525-0100	300 x 400 x 220 Pano	Şeffaf Kapak	IP 65	1	880,00
3310-540-0100	400 x 500 x 180 Pano	Şeffaf Kapak	IP 65	1	1.180,00
3310-545-0100	400 x 500 x 240 Pano	Şeffaf Kapak	IP 65	1	1.320,00
3310-560-0100	400 x 600 x 200 Pano	Şeffaf Kapak	IP 65	1	1.400,00
3310-570-0100	500 x 700 x 250 Pano	Şeffaf Kapak	IP 65	1	2.310,00
3310-580-0100	600 x 800 x 260 Pano	Şeffaf Kapak	IP 65	1	4.300,00

TEKNİK BİLGİLER

Koruma Sınıfı	IP 65
Darbe Dayanımı	IK10
Materyal	ABS
Renk	RAL 7035
Kapak Açma Eğimi	180°
Kullanım Sıcaklığı	-40°C / +70°C
Poliüretan Köpük Conta	✓
Montaj Plakası	✓



Kauçuk Kombinasyon Kutuları



KAUÇUK KOMBİNASYON KUTULARI

Referans	Ürün Tanımı	Modül Sayısı	Koruma Sınıfı	Kutu / Koli	♣ / Adet
RB00-001-0300	215x340x130 Sigma (Pencereli)	1x10	IP 65	1	SİPARİŞTE
RB00-010-0300	215x340x130 Sigma (Kör Kapaklı/Penceresiz)	-	IP 65	1	SİPARİŞTE
RB05-001-0300	260 x 380 x 150 Delta (Pencereli)	1x12	IP 65	1	SİPARİŞTE
RB10-010-0300	370 x 380 x 200 Lambda (Penceresiz/Kör Kapaklı)	1x18	IP 65	1	SİPARİŞTE
RB10-000-0300	370 x 380 x 200 Lambda (Penceresiz/Düz)	1x18	IP 65	1	SİPARİŞTE
RB15-000-0300	450 x 130 x 83 Rettangolo (Kuplu + Penceresiz)	-	IP 65	1	SİPARİŞTE
RB20-000-0300	130 x 100 x 130 Piramit (Ayaklı + Penceresiz)	-	IP 65	1	SİPARİŞTE
RB25-000-0300	130 x 230 x 70 Prisma (Penceresiz)	-	IP 65	1	SİPARİŞTE
RB30-000-0300	210 x 260 x 98 Tau (Penceresiz)	-	IP 65	1	SİPARİŞTE
RB35-000-0300	400 x 280 x 275 H7 (Penceresiz)	1x18/2x12	IP 65	1	SİPARİŞTE
RB40-000-0300	400 x 400 x 275 H10 (Penceresiz)	2x18	IP 65	1	SİPARİŞTE
RB45-000-0300	400 x 560 x 275 H30 (Penceresiz)	3x18	IP 65	1	SİPARİŞTE
RB50-001-0300	270 x 230 x 270 Omega (Pencereli + Kulplu)	1x10	IP 65	1	SİPARİŞTE
RB50-000-0300	270 x 230 x 270 Omega (Penceresiz + Kulplu)	1x10	IP 65	1	SİPARİŞTE
RB55-001-0300	260 x 290 x 260 X3 (Pencereli + Kulplu)	1x11	IP 65	1	SİPARİŞTE
RB55-000-0300	260 x 290 x 260 X3 (Penceresiz + Kulplu)	1x11	IP 65	1	SİPARİŞTE

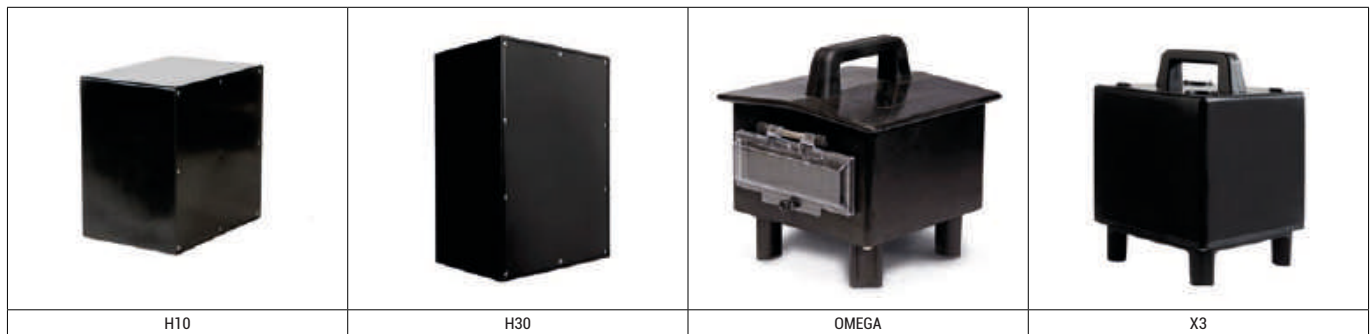
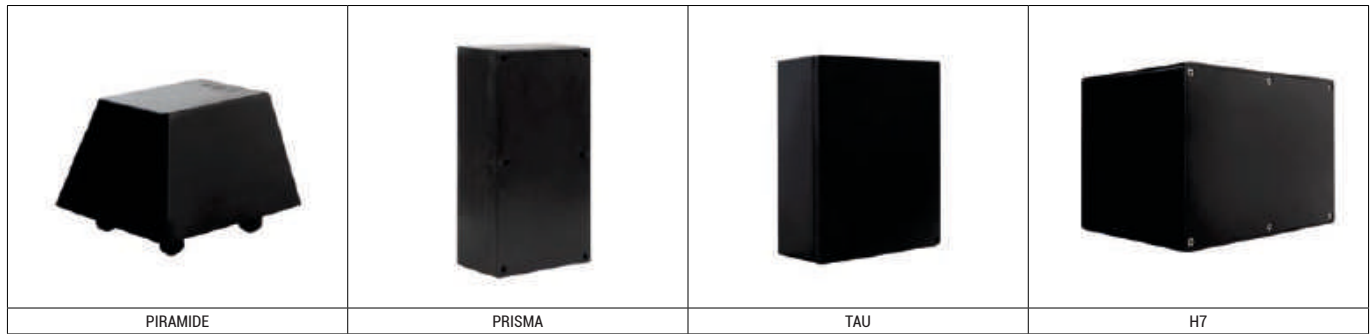
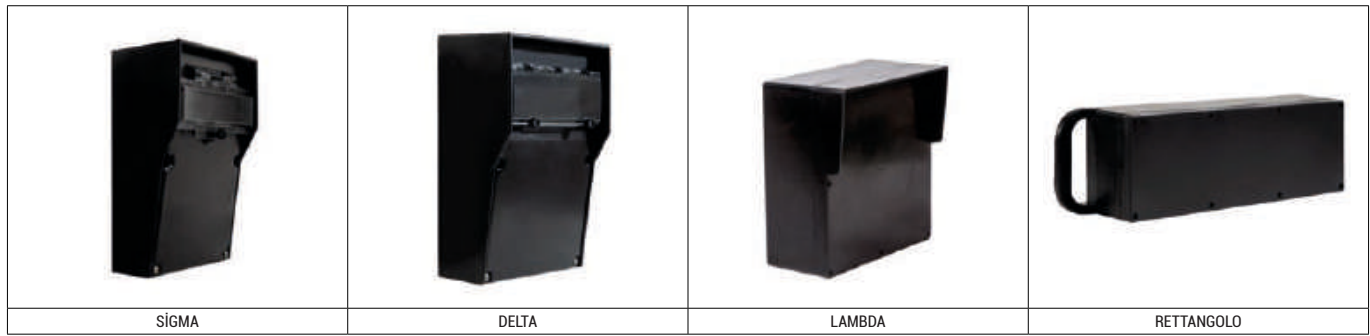

KAUÇUK KOMBİNASYON KUTULARI

Referans	Ürün Tanımı	Modül Sayısı	Koruma Sınıfı	Kutu / Koli	Ø / Adet
RB60-000-0300	560 x 380 x 350 Modül S	-	IP 65	1	SİPARİŞTE
RB60-001-0300	560 x 380 x 350 Modül S1	1x18	IP 65	1	SİPARİŞTE
RB60-002-0300	560 x 380 x 350 Modül S2	2x18	IP 65	1	SİPARİŞTE
RB65-000-0300	560 x 560 x 400 Modül M	-	IP 65	1	SİPARİŞTE
RB65-002-0300	560 x 560 x 400 Modül M1	2x18	IP 65	1	SİPARİŞTE
RB65-003-0300	560 x 560 x 400 Modül M2	3x18	IP 65	1	SİPARİŞTE
RB70-000-0300	560 x 560 x 500 Modül L	-	IP 65	1	SİPARİŞTE
RB70-002-0300	560 x 560 x 500 Modül L1	2x18	IP 65	1	SİPARİŞTE
RB70-003-0300	560 x 560 x 500 Modül L2	3x18	IP 65	1	SİPARİŞTE
RB75-000-0300	400 x 380 x 170 Modül K	-	IP 65	1	SİPARİŞTE
RB75-001-0300	400 x 380 x 170 Modül KS	1x13	IP 65	1	SİPARİŞTE
RB80-000-0300	320 x 380 x 170 Modül K1	-	IP 65	1	SİPARİŞTE
RB80-001-0300	320 x 380 x 170 Modül K1S	1x16	IP 65	1	SİPARİŞTE



MODÜL S



MODÜL S1



MODÜL S2



MODÜL M



MODÜL M1



MODÜL M2



MODÜL L



MODÜL L1



MODÜL L2



MODÜL K



MODÜL KS



Mobilbox



MOBILBOX

- ✓ 270x390x200, 420x420x500 ve 420x420x600 olmak üzere beş farklı ölçüsü bulunmaktadır.
- ✓ Özellikle ses ve ışık sistemleri için siyah, şantiye ve saha uygulamaları için ise turuncu renk seçenekleri sunulmaktadır.
- ✓ Müşteri talepleri doğrultusunda ihtiyaca yönelik makine prizi, makine fişi, sigorta modülü, sigorta, klemens montajı ve kablo bağlantı hizmeti verilmektedir.
- ✓ Tüm vidalar INOX olup, paslanmazdır.
- ✓ Geniş kapağı sayesinde iç bağlantılara erişim rahat olup, montaj ve müda hale kolaylığı sağlamıştır.
- ✓ Kutulara enerji girişi makine fişleriyle sağlanmakta olup, tüm enerji çıkışları makine prizleri ve pano prizleri vasıtasıyla yapılmaktadır. Opsiyonel olarak kablo ve kablo rakoru ile direk bağlantı da sunulmaktadır.
- ✓ Taşıma kulpları sayesinde seyyar olarak ihtiyaç olan yerde konumlandırılabilir.
- ✓ Talebe bağlı olarak kutulara tekerlek takılabilir.
- ✓ Çevresel etkenlere olan dayanım sayesinde hem kapalı hem açık alanlarda kullanılabilir.
- ✓ UV katkılı hammadde sayesinde dış ortam ısı ve güneş ışığının olumsuz etkileri minimuma indirilmiştir.
- ✓ Yüksek darbe dayanımına sahiptir. PE'den üretilen gövdeler kırılmazdır.
- ✓ IP 67 koruma sınıfına sahiptir (*).





(*) Sistemi oluşturulan tüm komponentlerin minimum IP 67 koruma sınıfına sahip olması durumunda geçerlidir. Aksi takdirde sistemin IP değeri, sistemi oluşturan en düşük IP değerine sahip ürünün IP'si ile belirlenir.

Tüm boş Mobilboxları, ürün yelpazemizde bulunan fiş ve priz seçenekleri ile sipariş edebilir, ihtiyacınıza en uygun konfigürasyonu oluşturabilirsiniz.



270 x 390 x 200 MOBILBOX

Referans	Bileşenler	Koruma Sınıfı	Kutu / Koli	₺ / Adet
3330-000-0300	Mobilbox - siyah (270x390x200)	IP 67	1	2.663,80
3330-000-2300	Mobilbox - turuncu (270x390x200)	IP 67	1	2.663,80
Özel 7	Mobilbox - siyah (270x390x200) / Montajlı		1	SİPARİŞTE
Özel 7	Mobilbox - turuncu (270x390x200) / Montajlı		1	SİPARİŞTE

			
3330-000-0300	3330-000-2300	Özel 7	Özel 7

420 x 420 x 500 MOBILBOX

Referans	Bileşenler	Koruma Sınıfı	Kutu / Koli	₺ / Adet
3331-000-0300	Mobilbox - siyah (420x420x500)	IP 67	1	5.327,10
3331-000-2300	Mobilbox - turuncu (420x420x500)	IP 67	1	5.327,10
Özel 10	Mobilbox - siyah (420x420x500) / Montajlı		1	SİPARİŞTE
Özel 10	Mobilbox - turuncu (420x420x500) / Montajlı		1	SİPARİŞTE

			
3331-000-0300	3331-000-2300	Özel 10	Özel 10

420 x 420 x 600 MOBILBOX

Referans	Bileşenler	Koruma Sınıfı	Kutu / Koli	₺ / Adet
3332-000-0300	Mobilbox - siyah (420x420x600)	IP 67	1	6.813,80
3332-000-2300	Mobilbox - turuncu (420x420x600)	IP 67	1	6.813,80
Özel 8	Mobilbox - siyah (420x420x600) / Montajlı		1	SİPARİŞTE
Özel 8	Mobilbox - turuncu (420x420x600) / Montajlı		1	SİPARİŞTE

			
3332-000-0300	3332-000-2300	Özel 8	Özel 8

MOBILBOX TAŞIYICI

Referans	Bileşenler	Koruma Sınıfı	Kutu / Koli	₺ / Adet
1414-040-03	Mobilbox Taşıyıcı (270x390x200)		1	3.345,00
1414-045-03	Mobilbox Taşıyıcı Makaralı (270x390x200)		1	3.964,50
1414-030-03	Mobilbox Taşıyıcı (420x420x500) (420x420x600)		1	4.212,30

		
1414-040-03	1414-045-03	1414-030-03

Minibox



MINIBOX

- ✓ Askılı ve kulplu seçenekleri bulunmaktadır
- ✓ 215x215x190 ve 215x215x120 seçenekleri mevcuttur.
- ✓ Elektrik, hava ve su bağlantısı yapılabilmektedir.
- ✓ Bağlantıların yukarıdan yapılmak istendiği alanlarda askılı seçek tavsiye edilmektedir.
- ✓ UV katkılı hammadde sayesinde dış ortam ısı ve güneş ışığının olumsuz etkileri minimuma indirilmiştir.

(*) Sistemi oluşturulan tüm komponentlerin minimum IP 67 koruma sınıfına sahip olması durumunda geçerlidir. Aksi takdirde sistemin IP değeri, sistemi oluşturan en düşük IP değerine sahip ürünün IP'si ile belirlenir.



Kulplu Miniboxları kolayca birbirine ekleyebilir, alandan tasarruf edebilirsiniz.

Tüm boş Miniboxları, ürün yelpazemizde bulunan fiş ve priz seçenekleri ile sipariş edebilir, ihtiyacınıza en uygun konfigürasyonu oluşturabilirsiniz.

215 x 215 x 190 MINIBOX

















Referans	Ürün Tanımı	Model	Hava Bağlantısı	Su Bağlantısı	Sigorta Modülü	Montaj	IP	Renk	₺ / Adet
3335-000-0300	Minibox - (215x215x190)	Kulplu - Seyyar	-	-	-	-	IP 44	siyah	1.192,80
3335-100-0300	Minibox - (215x215x190)	Kulplu - Seyyar	-	-	✓	-	IP 44	siyah	1.465,40
ÖZEL12	Minibox - (215x215x190)	Kulplu - Seyyar	-	-	-	✓	IP 44	siyah	SİPARİŞTE
ÖZEL14	Minibox - (215x215x190)	Kulplu - Seyyar	-	-	✓	✓	IP 44	siyah	SİPARİŞTE

			
3335-000-0300	3335-100-0300	ÖZEL12	ÖZEL14

(*) Turuncu renkli MINIBOX talepleriniz için ürün kodunun son dört hanesini 2300 olarak talep ediniz veya siparişinizde renk detayını belirtiniz.

215 x 215 x 120 MINIBOX

Referans	Ürün Tanımı	Model	Hava Bağlantısı	Su Bağlantısı	Sigorta Modülü	Montaj	IP	Renk	₺ / Adet
3336-000-0300	Minibox - (215x215x120)	Askılı	-	-	-	-	siyah	IP 40	1.328,70
3336-200-0300	Minibox - (215x215x120)	Askılı	✓	-	-	-	siyah	IP 40	1.594,50
3336-400-0300	Minibox - (215x215x120)	Askılı	-	✓	-	-	siyah	IP 40	1.594,50
3336-600-0300	Minibox - (215x215x120)	Askılı	✓	✓	-	-	siyah	IP 40	1.860,70
3336-100-0300	Minibox - (215x215x120)	Askılı	-	-	✓	-	siyah	IP 40	1.594,50
3336-300-0300	Minibox - (215x215x120)	Askılı	✓	-	✓	-	siyah	IP 40	1.860,70
3336-500-0300	Minibox - (215x215x120)	Askılı	-	✓	✓	-	siyah	IP 40	1.860,70
3336-700-0300	Minibox - (215x215x120)	Askılı	✓	✓	✓	-	siyah	IP 40	2.214,70
ÖZEL13	Minibox - (215x215x120)	Askılı	-	-	-	✓	siyah	IP 40	SİPARİŞTE
ÖZEL16	Minibox - (215x215x120)	Askılı	✓	-	-	✓	siyah	IP 40	SİPARİŞTE
ÖZEL17	Minibox - (215x215x120)	Askılı	-	✓	-	✓	siyah	IP 40	SİPARİŞTE
ÖZEL18	Minibox - (215x215x120)	Askılı	✓	✓	-	✓	siyah	IP 40	SİPARİŞTE
ÖZEL15	Minibox - (215x215x120)	Askılı	-	-	✓	✓	siyah	IP 40	SİPARİŞTE
ÖZEL19	Minibox - (215x215x120)	Askılı	✓	-	✓	✓	siyah	IP 40	SİPARİŞTE
ÖZEL21	Minibox - (215x215x120)	Askılı	-	✓	✓	✓	siyah	IP 40	SİPARİŞTE
ÖZEL22	Minibox - (215x215x120)	Askılı	✓	✓	✓	✓	siyah	IP 40	SİPARİŞTE

			
3336-000-0300	3336-200-0300	3336-400-0300	3336-600-0300
			
3336-100-0300	3336-300-0300	3336-500-0300	3336-700-0300
			
ÖZEL13	ÖZEL16	ÖZEL17	ÖZEL18
			
ÖZEL15	ÖZEL19	ÖZEL21	ÖZEL22

(*) Turuncu renkli MINIBOX talepleriniz için ürün kodunun son dört hanesini 2300 olarak talep ediniz veya siparişinizde renk detayını belirtiniz.

MINIBOX AKSESUARLARI

Referans	Ürün Tanımı	Adet	₺ / Adet
21310-1600-03	Boş Kapak	1	62,60
21310-1610-03	Kablo Giriş Rakoru (M20)	1	62,60
21310-1615-03	Kablo Giriş Rakoru (M25)	1	62,60
21310-1620-03	Kablo Giriş Rakoru (M32)	1	62,60

			
21310-1600-03	21310-1610-03	21310-1615-03	21310-1620-03

DENEME START STOP

BESLEME AYARI



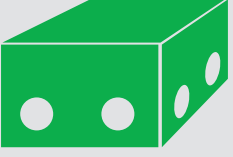

Alüminyum ve Term. Buatlar

Alüminyum Buatlar	148-149
Alüminyum Buton Kutuları	150
Termoplastik Buatlar	151-157



ALÜMİNYUM BUATLAR - STANDART SERİ

Referans	Ürün Tanımı	Koruma Sınıfı	Kutu / Koli	₺ / Adet
3390-845-0600	72x72x40 Alüminyum Buat	IP 67	20	200,90
3390-847-0600	72x112x40 Alüminyum Buat	IP 67	20	253,20
3390-809-0600	72x72x57 Alüminyum Buat	IP 67	20	276,80
3390-810-0600	72x112x57 Alüminyum Buat	IP 67	16	390,90
3390-811-0600	72x142x57 Alüminyum Buat	IP 67	20	432,20
3390-850-0600	80x175x70 Alüminyum Buat	IP 67	15	504,50
3390-851-0600	80x250x70 Alüminyum Buat	IP 67	10	762,50
3390-801-0600	100x100x80 Alüminyum Buat	IP 67	50	340,50
3390-802-0600	100x130x80 Alüminyum Buat	IP 67	10	452,40
3390-803-0600	130x130x90 Alüminyum Buat	IP 67	20	788,30
3390-804-0600	130x190x90 Alüminyum Buat	IP 67	15	941,10
3390-805-0600	160x160x90 Alüminyum Buat	IP 67	20	993,30
3390-806-0600	170x190x90 Alüminyum Buat	IP 67	12	1.152,00
3390-913-0600	180x180x100 Alüminyum Buat	IP 67	8	1.206,50
3390-807-0600	190x250x90 Alüminyum Buat	IP 67	4	1.947,30
3390-808-0600	230x280x110 Alüminyum Buat	IP 67	10	2.357,60
3390-914-0600	130x230x90 Alüminyum Buat	IP 67	1	1.135,20
3390-915-0600	230x330x140 Alüminyum Buat	IP 67	1	3.465,90
3390-917-0600	230x410x110 Alüminyum Buat	IP 67	5	3.641,70
3390-918-0600	250x250x110 Alüminyum Buat	IP 67	1	2.357,10
3390-919-0600	315x410x160 Alüminyum Buat	IP 67	1	3.966,80

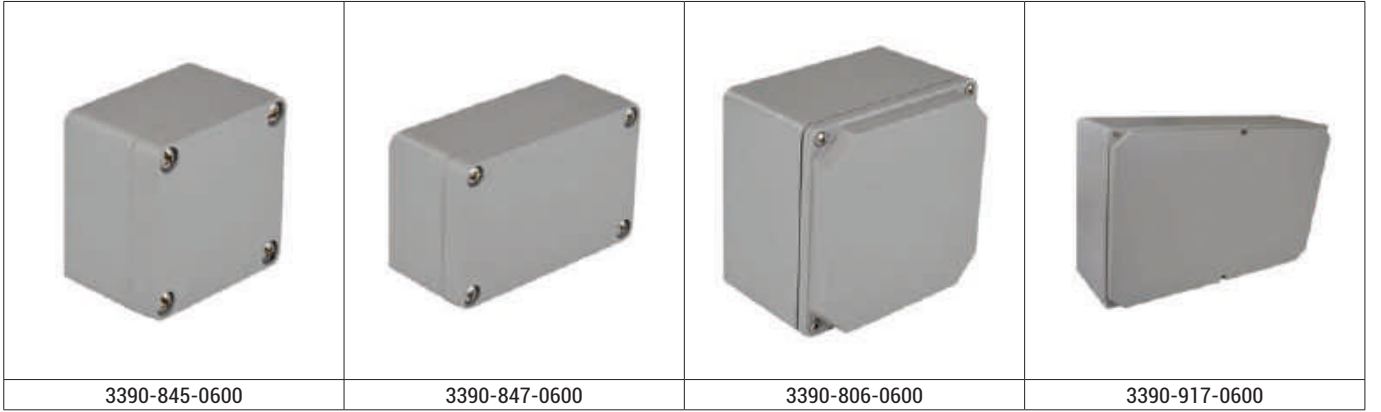
ALÜMİNYUM BUATLAR - MENTEŞELİ SERİ

Referans	Ürün Tanımı	Koruma Sınıfı	Kutu / Koli	₺ / Adet
3390-814-0600	170x190x90 Alüminyum Buat (Menteşeli)	IP 67	1	1.507,40
3390-813-0600	190x250x90 Alüminyum Buat (Menteşeli)	IP 67	1	2.303,00
3390-812-0600	230x280x110 Alüminyum Buat (Menteşeli)	IP 67	1	2.609,70
3390-816-0600	250x250x110 Alüminyum Buat (Menteşeli)	IP 67	1	2.609,70
3390-815-0600	230x330x140 Alüminyum Buat (Menteşeli)	IP 67	1	3.857,10
3390-817-0600	233x410x110 Alüminyum Buat (Menteşeli)	IP 67	1	4.040,00
3390-819-0600	315x410x160 Alüminyum Buat (Menteşeli)	IP 67	1	4.242,20

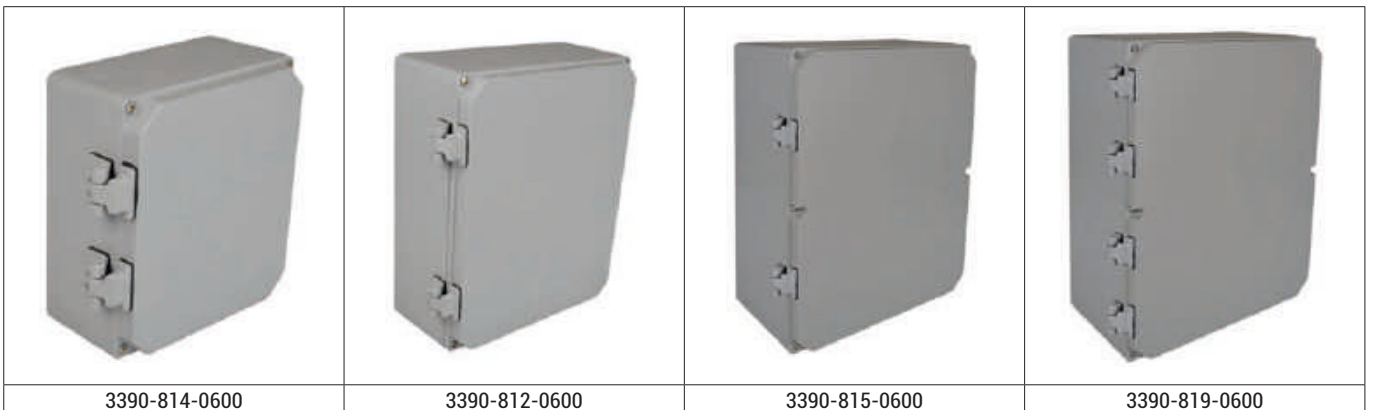

ALÜMİNYUM BUATLAR - MENTEŞELİ + MANDALLI SERİ

Referans	Ürün Tanımı	Koruma Sınıfı	Kutu / Koli	₺ / Adet
3390-950-0600	170x190x90 Alüminyum Buat (Menteşeli - Mandallı)	IP 67	1	2.052,50
3390-955-0600	190x250x90 Alüminyum Buat (Menteşeli - Mandallı)	IP 67	1	3.043,10
3390-960-0600	230x280x110 Alüminyum Buat (Menteşeli - Mandallı)	IP 67	1	3.377,90
3390-967-0600	250x250x110 Alüminyum Buat (Menteşeli - Mandallı)	IP 67	1	3.377,90
3390-965-0600	230x330x140 Alüminyum Buat (Menteşeli - Mandallı)	IP 67	1	4.402,80
3390-970-0600	233x410x110 Alüminyum Buat (Menteşeli - Mandallı)	IP 67	1	4.585,40
3390-975-0600	315x410x160 Alüminyum Buat (Menteşeli - Mandallı)	IP 67	1	5.154,50



Tüm alüminyum buatlarımızı, ürün yelpazemizde bulunan fiş ve prizler ile kombine edebilir, Alüminyum Kombinasyon Kutusu olarak temin edebilirsiniz.



ALÜMİNYUM BUTON KUTULARI - STANDART SERİ

Referans	Ürün Tanımı	Koruma Sınıfı	Kutu / Koli	₺ / Adet
3390-820-0600	72x72x57 Tekli Buton Kutusu	IP 67	20	369,30
3390-821-0600	72x112x57 İkilili Buton Kutusu	IP 67	20	475,40
3390-822-0600	72x142x57 Üçlü Buton Kutusu	IP 67	16	558,90
3390-823-0600	80x175x70 Dörtlü Buton Kutusu	IP 67	10	581,40
3390-824-0600	80x250x70 Beşli Buton Kutusu	IP 67	10	766,70
3390-825-0600	80x250x70 Altılı Buton Kutusu	IP 67	8	846,30

					
3390-820-0600	3390-821-0600	3390-822-0600	3390-823-0600	3390-824-0600	3390-825-0600







ALÜMİNYUM BUTON KUTULARI - KORUMALI TİP

Referans	Ürün Tanımı	Koruma Sınıfı	Kutu / Koli	₺ / Adet
3390-830-0600	72x72x57 Tekli Buton Kutusu (Korumalı Tip)	IP 67	20	466,10
3390-831-0600	72x112x57 İkilili Buton Kutusu (Korumalı Tip)	IP 67	16	592,50
3390-832-0600	72x142x57 Üçlü Buton Kutusu (Korumalı Tip)	IP 67	10	702,80
3390-833-0600	80x175x70 Dörtlü Buton Kutusu (Korumalı Tip)	IP 67	10	747,90
3390-834-0600	80x250x70 Beşli Buton Kutusu (Korumalı Tip)	IP 67	10	909,20
3390-835-0600	80x250x70 Altılı Buton Kutusu (Korumalı Tip)	IP 67	8	941,70

					
3390-830-0600	3390-831-0600	3390-832-0600	3390-833-0600	3390-834-0600	3390-835-0600

ALÜMİNYUM BUTON KAPAKLARI - (KORUMALI TİP)

Referans	Ürün Tanımı	Koruma Sınıfı	Kutu / Koli	₺ / Adet
3390-901-0700	72x72x57 Alüminyum Buton Kapağı (Korumalı Tip)		10	182,00
3390-902-0700	72x112x57 Alüminyum Buton Kapağı (Korumalı Tip)		10	210,60
3390-903-0700	72x142x57 Alüminyum Buton Kapağı (Korumalı Tip)		10	237,80
3390-904-0700	80x175x70 Dörtlü Buton Kapağı (Korumalı Tip)		10	273,80
3390-905-0700	80x250x70 Beşli Buton Kapağı (Korumalı Tip)		10	313,80
3390-906-0700	80x250x70 Altılı Buton Kapağı (Korumalı Tip)		10	346,40

					
3390-901-0700	3390-902-0700	3390-903-0700	3390-904-0700	3390-905-0700	3390-906-0700

Termoplastik Buatlar

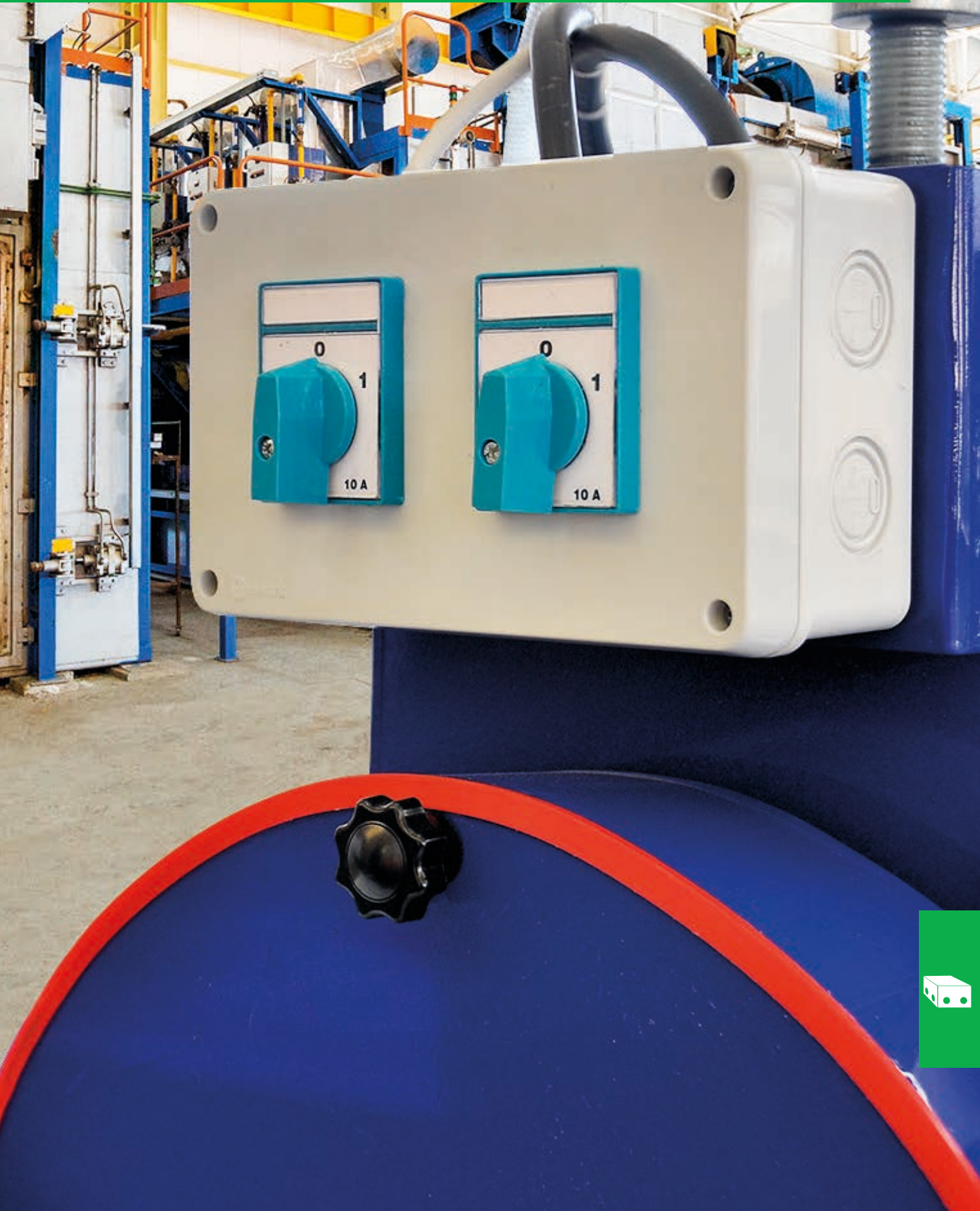

TERMOPLASTİK - HF - ALEV İLETMEZLİK KAVRAMLARI

Termoplastik kavramı ısıtıldığında yumuşayan, soğutulduğunda tekrar sertleşen plastik gruplarıyla ilgili bir kavramdır.

Termoplastik malzemeler tekrar tekrar eritilebilir ve çözülebilirler. Bu da çevre koruma açısından özel bir anlam taşır.

Halojen, klor, flor, iyot ve brom gibi tehlikeli ve zehirli olarak bilinen bazı elementlere verilen isimdir. Halojen içeren malzemeler yandığında ortaya çıkan hidroklorür (HCl) havadaki gazlarla birleşerek hidroklorik asit meydana çıkarır. Oluşan bu asit insanlara ve cihazlara zarar verir.

ABS, PP, PC, PA gibi endüstriyel amaçlı geliştirilen plastikler yapıları gereği içlerinde HALOJEN adı verilen bu zehirli gazları içermezler. O nedenle bu hammaddelerden üretilen ürünler HALOGEN FREE (HF) olarak adlandırılırlar.

Konutlar, alışveriş merkezleri, oteller, sinemalar, metro, enerji santralleri, fabrikalar gibi insanların yoğun toplandığı yerlerde yangın esnasında insan hayatının, değerli malzemelerin ve önemli belgelerin korunması gereklidir. Yangın esnasında bu binalardaki yangın alarm sistemleri, havalandırma sistemleri, asansörler, ikaz ve yönlendirme ışıkları, kapılar gibi ekipmanların bir süre çalışır olması gerekmektedir. Bundan dolayı bu sistemlerin besleme ve kontrolünde kullanılan tüm elektrik malzemelerinin (buat, kablo, rakor vs.) halojensiz ve alev iletmez (HF-FR) olması gerekmektedir.

O nedenle HF (halogen free), FR (alev iletmezlik) ile beraber kullanılmaktadır. Eğer bir alev iletmezlik özelliği yoksa malzeme HF olsa bile bu özellik vurgulanmaz. ABS, PP, PC, PA türevi plastiklerin tamamen yapıları gereği HF'dir. Ancak uygulamalar gereği HF-FR olmaları halinde bu özellikleri belirtmelidir.

UL 94 DENEYİNİN AMACI :

Bu testte 1.6 mm kalınlığındaki standart test çubuğuna belirli sabit bir süre için uygulanan alevin ardından alevin sönme süresi ölçülür. Süre ve damlama olup olmaması durumları göz önünde bulundurularak yanmazlığın UL-94 standartlarında Vo. V1 ya da V2 olduğu tespit edilir.

DİKEY VE YATAY YANMA TESTLERİ (UL 94)

Yatay test plakasının yavaş yanması

Yanma oranı <76mm/dakika 3mm' den az et kalınlığı için

Yanma oranı <38mm/dakika 3mm' den fazla et kalınlığı için

V - 0

Dikey test plakasının ateşi çektikten sonra 10 saniye içinde sönmesi
Damlama olmamalıdır.

V - 1

Dikey test plakasının ateşi çekildikten sonra 30 saniye içinde sönmesi
Damlama olmamalıdır.





V - 2

Dikey test plakasının ateşi çekildikten sonra 30 saniye içinde sönmesi.
Damlama olabilir.



TERMOPLASTİK BUATLAR

Referans	Ürün Tanımı	Koruma Sınıfı	Kutu / Koli	₺ / Adet
3308-204-0600	75x75x40 (8 çıkışlı) - Geçmeli Kapak	IP 54	120	29,50
3309-204-0600	75x75x50 (8 çıkışlı) - Vidalı Kapak	IP 67	120	38,50
3308-205-0600	85x85x45 (8 çıkışlı) - Geçmeli Kapak	IP 54	100	31,90
3309-205-0600	85x85x55 (8 çıkışlı) - Vidalı Kapak	IP 67	100	42,30
3308-206-0600	100x100x50 (8 çıkışlı) - Geçmeli Kapak	IP 54	100	39,60
3309-206-0600	100x100x60 (8 çıkışlı) - Vidalı Kapak	IP 67	100	52,50
3310-209-0600	Ø70 (4 çıkışlı) - Geçmeli Kapak	IP 54	100	28,30
3310-210-0600	Ø90 (4 çıkışlı) - Geçmeli Kapak	IP 54	100	28,30
3309-203-0600	Ø90 (4 çıkışlı) - Vidalı Kapak	IP 67	100	42,00
3310-211-0600	80x80x45 (7 çıkışlı)	IP 54	100	36,10
3310-212-0600	85x85x50	IP 54	100	29,50
3310-212-0610	85x85x45 Sıvayıstü Anahtar Kasası	IP 30	100	25,40
3310-216-0600	85x95x60 (2 çıkışlı)	IP 67	100	42,30
3310-213-0600	110x110x70 (8 çıkışlı) - Vidalı Kapak	IP 67	100	70,10
3310-213-0100	110x110x70 (8 çıkışlı) - Şeffaf - Vidalı Kapak	IP 67	100	86,80
3310-223-0600	110x110x100 (8 çıkışlı) - Derin - Vidalı Kapak	IP 67	25	95,60
3310-223-0100	110x110x100 (8 çıkışlı) - Derin - Şeffaf - Vidalı Kapak	IP 67	25	117,30
3310-214-0600	110x180x70 (10 çıkışlı) - Vidalı Kapak	IP 67	60	111,40
3310-214-0100	110x180x70 (10 çıkışlı) - Şeffaf - Vidalı Kapak	IP 67	60	147,60
3310-217-0600	130x220x95 (10 çıkışlı) - Vidalı Kapak	IP 67	30	172,00
3310-217-0100	130x220x95 (10 çıkışlı) - Şeffaf - Vidalı Kapak	IP 67	30	195,60
3310-218-0600	130x220x140 (10 çıkışlı) - Derin - Vidalı Kapak	IP 67	24	205,80
3310-218-0100	130x220x140 (10 çıkışlı) - Derin - Şeffaf - Vidalı Kapak	IP 67	24	236,40
3310-215-0600	210x280x90 (12 çıkışlı) - Vidalı Kapak	IP 67	20	270,90
3310-215-0100	210x280x90 (12 çıkışlı) - Şeffaf - Vidalı Kapak	IP 67	20	322,30
3310-219-0600	210x280x140 - Derin - Vidalı Kapak	IP 67	10	334,20
3310-219-0100	210x280x140 - Derin - Şeffaf Kapak	IP 67	10	405,90
3310-270-0600	180x300x110 (14 çıkışlı) - Vidalı Kapak (Contalı - Montaj Ayaklı)	IP 67	10	319,60
3310-270-0100	180x300x110 (14 çıkışlı) - Şeffaf - Vidalı Kapak (Contalı - Montaj Ayaklı)	IP 67	10	381,80
3310-272-0600	180x300x150 (14 çıkışlı) - Derin - Vidalı Kapak (Contalı - Montaj Ayaklı)	IP 67	10	402,20
3310-272-0100	180x300x150 (14 çıkışlı) - Derin - Şeffaf - Vidalı Kapak (Contalı - Montaj Ayaklı)	IP 67	10	481,00

					
3308-204-0600	3308-205-0600	3310-210-0600	3310-223-0600	3310-214-0100	3310-270-0600



TERMOPLASTİK BUATLAR - Halogen Free (HF-FR) Alev İletmez

Referans	Ürün Tanımı	Koruma Sınıfı	Kutu / Koli	₺ / Adet
3308-204-0077	75x75x40 (8 çıkışlı) - Geçmeli Kapak	IP 54	120	55,10
3309-204-0077	75x75x50 (8 çıkışlı) - Vidalı Kapak	IP 67	120	65,80
3308-205-0077	85x85x45 (8 çıkışlı) - Geçmeli Kapak	IP 54	100	56,60
3309-205-0077	85x85x55 (8 çıkışlı) - Vidalı Kapak	IP 67	100	74,70
3308-206-0077	100x100x50 (8 çıkışlı) - Geçmeli Kapak	IP 54	100	68,60
3309-206-0077	100x100x60 (8 çıkışlı) - Vidalı Kapak	IP 67	100	94,30
3310-209-0077	Ø70 (4 çıkışlı) - Geçmeli Kapak	IP 54	100	49,00
3310-210-0077	Ø90 (4 çıkışlı) - Geçmeli Kapak	IP 54	100	51,00
3309-203-0077	Ø90 (4 çıkışlı) - Vidalı Kapak	IP 67	100	67,70
3310-211-0077	80x80x45 (7 çıkışlı)	IP 54	100	64,50
3310-212-0077	85x85x50	IP 55	100	51,80
3310-216-0077	85x95x60 (2 çıkışlı)	IP 67	100	83,80
3310-213-0077	110x110x70 (8 çıkışlı) - Vidalı Kapak	IP 67	100	107,70
3310-223-0077	110x110x100 (8 çıkışlı) - Derin - Vidalı Kapak	IP 67	25	130,10
3310-214-0077	110x180x70 (10 çıkışlı) - Vidalı Kapak	IP 67	60	172,00
3310-217-0077	130x220x95 (10 çıkışlı) - Vidalı Kapak	IP 67	30	276,10
3310-218-0077	130x220x140 (10 çıkışlı) - Derin - Vidalı Kapak	IP 67	24	321,80
3310-215-0077	210x280x90 (12 çıkışlı) - Vidalı Kapak	IP 67	20	419,60
3310-219-0077	210x280x140 - Derin - Vidalı Kapak (HF - FR)	IP 67	10	559,60
3310-270-0077	180x300x110 (14 çıkışlı) - Vidalı Kapak (Contalı - Montaj Ayaklı)	IP 67	10	465,00
3310-272-0077	180x300x150 (14 çıkışlı) - Derin - Vidalı Kapak (Contalı - Montaj Ayaklı)	IP 67	10	581,90

					
3308-206-0077	3310-212-0077	3310-223-0077	3310-218-0077	3310-215-0077	3310-270-0077

BÜYÜK TİP - TERMOPLASTİK BUATLAR

Referans	Ürün Tanımı	Koruma Sınıfı	Kutu / Koli	₺ / Adet
3310-224-0600	250x360x150 Buat - Opak Kapak (ABS)	IP 67	1	816,10
3310-227-0600	250x360x150 Buat - Şeffaf Kapak (ABS+Polikarbonat)	IP 67	1	885,20
3310-228-0600	250x360x200 - Opak Kapak (ABS)	IP 67	1	979,60
3310-228-0100	250x360x200 - Şeffaf Kapak (PC+ABS)	IP 67	1	1.061,80
3310-305-0600	360x300x110 - Opak Kapak	IP 67	1	1.001,50
3310-305-0100	360x300x110 - Şeffaf Kapak	IP 67	1	1.061,80
3310-320-0600	360x300x150 - Opak Kapak	IP 67	1	1.129,60
3310-320-0100	360x300x150 - Şeffaf Kapak	IP 67	1	1.189,60
3310-255-0600	300x540x110 Buat - Opak Kapak (ABS) (Contalı ve Montaj Ayaklı)	IP 67	1	1.361,60
3310-255-0100	300x540x110 Buat - Şeffaf Kapak (ABS) (Contalı ve Montaj Ayaklı)	IP 67	1	1.446,10
3310-252-0600	300x540x150 Buat - Opak Kapak (ABS)	IP 67	1	1.536,00
3310-252-0100	300x540x150 Buat - Şeffaf Kapak (PC+ABS)	IP 67	1	1.618,80

					
3310-224-0600	3310-228-0600	3310-305-0600	3310-255-0600	3310-252-0600	3310-252-0100

TERMOPLASTİK BUATLAR - Rakor Girişsiz

Referans	Ürün Tanımı	Koruma Sınıfı	Kutu / Koli	₺ / Adet
3310-217-0600D	130x220x95 - Opak Kapak (Rakor Girişsiz)	IP 67	30	175,00
3310-217-0100D	130x220x95 - Şeffaf Kapak (Rakor Girişsiz)	IP 67	30	194,40
3310-218-0600D	130x220x140 - Derin / Opak Kapak (Rakor Girişsiz)	IP 67	24	208,50
3310-218-0100D	130x220x140 - Derin / Şeffaf Kapak (Rakor Girişsiz)	IP 67	24	236,40
3310-215-0600D	210x280x90 - Opak Kapak (Rakor Girişsiz)	IP 67	20	274,20
3310-215-0100D	210x280x90 - Şeffaf Kapak (Rakor Girişsiz)	IP 67	20	321,00
3310-219-0600D	210x280x140 - Derin / Opak Kapak (Rakor Girişsiz)	IP 67	10	332,80
3310-219-0100D	210x280x140 - Derin / Şeffaf Kapak (Rakor Girişsiz)	IP 67	10	404,10
3310-224-0600D	250x360x150 - Opak Kapak (ABS) (Rakor Girişsiz)	IP 67	1	816,10
3310-227-0600D	250x360x150 - Şeffaf Kapak (PC+ABS) (Rakor Girişsiz)	IP 67	1	885,20
3310-228-0600D	250x360x200 - Opak Kapak (ABS) (Rakor Girişsiz)	IP 67	1	979,60
3310-228-0100D	250x360x200 - Şeffaf Kapak (PC+ABS) (Rakor Girişsiz)	IP 67	1	1.061,80
3310-305-0600D	360x300x110 - Opak Kapak (Rakor Girişsiz)	IP 67	1	1.001,50
3310-305-0100D	360x300x110 - Şeffaf Kapak (Rakor Girişsiz)	IP 67	1	1.061,80
3310-320-0600D	360x300x150 - Opak Kapak (Rakor Girişsiz)	IP 67	1	1.129,60
3310-320-0100D	360x300x150 - Şeffaf Kapak (Rakor Girişsiz)	IP 67	1	1.189,60
3310-255-0600D	300x540x110 - Opak Kapak (ABS) (Rakor Girişsiz)	IP 67	1	1.361,60
3310-255-0100D	300x540x110 - Şeffaf Kapak (PC+ABS) (Rakor Girişsiz)	IP 67	1	1.446,10
3310-252-0600D	300x540x150 - Opak Kapak (ABS) (Rakor Girişsiz)	IP 67	1	1.536,00
3310-252-0100D	300x540x150 - Şeffaf Kapak (PC+ABS) (Rakor Girişsiz)	IP 67	1	1.618,80

					
3310-217-0600D	3310-218-0600D	3310-215-0600D	3310-224-0600D	3310-228-0600D	3310-320-0600D

MENTEŞELİ TERMOPLASTİK BUATLAR

Referans	Ürün Tanımı	Koruma Sınıfı	Kutu / Koli	₺ / Adet
3310-234-0600	250x360x150 - Menteşeli Pano - Opak Kapak (ABS)	IP 66	1	925,10
3310-237-0600	250x360x150 - Menteşeli Pano - Şeffaf Kapak (ABS + Polikarbonat)	IP 66	1	996,00
3310-248-0600	250x360x200 - Opak Kapak / Menteşeli Pano (ABS)	IP 66	1	1.109,70
3310-248-0100	250x360x200 - Şeffaf Kapak / Menteşeli Pano (PC+ABS)	IP 66	1	1.193,80
3310-250-0600	300x540x150 - Menteşeli Pano - Opak Kapak (ABS)	IP 67	1	1.774,20
3310-250-0100	300x540x150 Menteşeli Pano - Şeffaf Kapak (ABS+Polikarbonat)	IP 67	1	1.864,60

					
3310-234-0600	3310-237-0600	3310-248-0600	3310-248-0100	3310-250-0600	3310-250-0100



ELASTİK KABLO GİRİŞ YUVALI BUATLAR

Referans	Ürün Tanımı	Koruma Sınıfı	Kutu / Koli	₺ / Adet
3310-275-0600	75x75x45 Elastomerli Buat (8 çıkışlı) - Geçmeli Kapak	IP 55	100	37,70
3310-290-0600	90x90x55 Elastomerli Buat (8 çıkışlı) - Geçmeli Kapak	IP 55	120	47,70
3310-275-0600A	75x75x45 Elastomerli Buat (montaj ayaklı)	IP 55	100	38,60
3310-290-0600A	90x90x55 Elastomerli Buat (montaj ayaklı)	IP 55	120	48,30

			
3310-275-0600	3310-290-0600	3310-275-0600A	3310-290-0600A

Elastik diyafram. kablonun çevresini bir conta gibi sararak gerekli sızdırmazlığı sağlar.

Çift enjeksiyon yöntemiyle elastik malzemeden üretilen ve kablo rakoru gerektirmeyen diyafram rakorları sayesinde kolay, ekonomik ve hızlı bağlantı

Kablo geçişleri ve kapak ağızlarında kullanılan elastik malzeme sayesinde IP 55 koruma sınıfı

Farklı model ve tipte klemens ve ray montajına uygun. rahat kablo montajı sağlayan tasarım

Kızaran tel deneyine göre 650°C'ye (halogen free - yanmaz ürünler için 850 °C) dayanım

Yüksek darbe dayanımına sahip ABS gövde



TERMOSTAT KUTUSU

Referans	Ürün Tanımı	Koruma Sınıfı	Kutu / Koli	₺ / Adet
3308-202-7710	75x75x51 Buat (HF-FR)		1	81,10









Tesisat Grubu ve Aksesuarlar

Ev ve Büro Tipi Fiş Prizler	160
Otomat Kutuları	160
Sigorta Modülleri	161
Aksesuarlar	162
Rakorlar	163-164



EV - BÜRO TİPİ FİŞ VE PRİZ SERİSİ

Referans	Ürün Tanımı	Koruma Sınıfı	Kutu / Koli	₺ / Adet
3280-350-0400	Kelebek Fiş (Eğik)	-	100	44,80
3280-355-0400	Kelebek Fiş - Topraklı / UPS (Eğik)	-	100	49,70
3280-351-0400	Uzatma Prizi	-	50	57,40
3280-353-0400	Telefon Fişi (Eğik)	-	100	39,30
3280-354-0400	Konnektörlü Telefon Fişi (Eğik)	-	100	57,40



OTOMAT KUTULARI

Referans	Ürün Tanımı	Koruma Sınıfı	Kutu / Koli	₺ / Adet
3340-260-0400	50x130 1+1' li Sıvaüstü Otomat Kutusu	IP 30	32	45,20
3340-261-0400	90x150 3+1' li Sıvaüstü Otomat Kutusu	IP 30	18	65,20
3340-264-0400	190x260 12+1' li Sıvaaltı Otomat Kutusu	IP 42	20	463,10
3340-265-0400	190x260 12+1' li Sıvaaltı Otomat Kutusu - Klemensli	IP 42	20	502,70



SİGORTA MODÜLLERİ

Referans	Ürün Tanımı	Koruma Sınıfı	Kutu / Koli	₺ / Adet
3340-305-0600	4' lü Sigorta Modülü	IP 54	25	85,10
3340-307-0600	6' lı Sigorta Modülü	IP 54	20	129,20
3340-309-0600	8' li Sigorta Modülü	IP 54	10	182,00
3340-313-0600	12' li Sigorta Modülü	IP 54	10	256,90
3340-321-0600	18' li Sigorta Modülü	IP 54	15	402,50
3340-304-0600	4' lü Sigorta Modülü	IP 67	25	97,60
3340-306-0600	6' lı Sigorta Modülü	IP 67	20	145,00
3340-308-0600	8' li Sigorta Modülü	IP 67	10	200,60
3340-312-0600	12' li Sigorta Modülü	IP 67	10	284,30
3340-320-0600	18' li Sigorta Modülü	IP 67	15	446,60
3340-325-0600	4' lü Sigorta Modülü (Derin - Ray Adaptörü ve Rayla Beraber)	IP 54	20	113,50
3340-327-0600	6' lı Sigorta Modülü (Derin - Ray Adaptörü ve Rayla Beraber)	IP 54	5	169,40
3340-331-0600	8' li Sigorta Modülü (Derin - Ray Adaptörü ve Rayla Beraber)	IP 54	5	237,30
3340-335-0600	12' li Sigorta Modülü (Derin - Ray Adaptörü ve Rayla Beraber)	IP 54	5	335,70
3340-324-0600	4' lü Sigorta Modülü (Derin - Ray Adaptörü ve Rayla Beraber)	IP 67	20	123,20
3340-326-0600	6' lı Sigorta Modülü (Derin - Ray Adaptörü ve Rayla Beraber)	IP 67	5	188,60
3340-330-0600	8' li Sigorta Modülü (Derin - Ray Adaptörü ve Rayla Beraber)	IP 67	5	306,20
3340-334-0600	12' li Sigorta Modülü (Derin - Ray Adaptörü ve Rayla Beraber)	IP 67	5	437,40
3340-325-0601	4' lü Sigorta Modülü (Derin - Metal Ray Adaptörü ve Rayla Beraber)	IP 54	5	153,40
3340-327-0601	6' lı Sigorta Modülü (Derin - Metal Ray Adaptörü ve Rayla Beraber)	IP 54	5	233,00
3340-331-0601	8' li Sigorta Modülü (Derin - Metal Ray Adaptörü ve Rayla Beraber)	IP 54	5	327,20
3340-335-0601	12' li Sigorta Modülü (Derin - Metal Ray Adaptörü ve Rayla Beraber)	IP 54	5	464,40
3340-339-0601	18' li Sigorta Modülü (Derin - Metal Ray Adaptörü ve Rayla Beraber)	IP 54	6	721,70
3340-324-0601	4' lü Sigorta Modülü (Derin - Metal Ray Adaptörü ve Rayla Beraber)	IP 67	20	173,50
3340-326-0601	6' lı Sigorta Modülü (Derin - Metal Ray Adaptörü ve Rayla Beraber)	IP 67	5	258,60
3340-330-0601	8' li Sigorta Modülü (Derin - Metal Ray Adaptörü ve Rayla Beraber)	IP 67	5	359,70
3340-334-0601	12' li Sigorta Modülü (Derin - Metal Ray Adaptörü ve Rayla Beraber)	IP 67	5	511,30
3340-338-0601	18' li Sigorta Modülü (Derin - Metal Ray Adaptörü ve Rayla Beraber)	IP 67	6	809,20

				
3340-307-0600	3340-306-0600	3340-308-0600	3340-321-0600	3340-320-0600

				
3340-331-0600	3340-335-0600	3340-326-0600	3340-330-0600	3340-334-0600

				
3340-325-0601	3340-331-0601	3340-339-0601	3340-326-0601	3340-338-0601











AKSESUARLAR

Referans	Ürün Tanımı	Koruma Sınıfı	Kutu / Koli	₺ / Adet
21324-0202-03	Plastik Ray (101 mm.)		1	29,00
21324-0204-03	Plastik Ray (204 mm.)		1	57,40
21324-0206-03	Plastik Ray (242 mm.)		1	72,90
21311-1314-06	Ray Tutucu		1	23,70
21311-1322-06	Ray Yükseltici		1	22,10
21311-1319-06	Montaj Plakası (plastik) (210x280 buat için)		1	140,10
21311-1318-06	Montaj Plakası (plastik) (250x360 buat için)		1	187,00
1410-045-65	Montaj Plakası (sac) (300x540 buat için)		1	282,00
3340-315-0300	Kapak Menteşesi (250x360 buat için)		1	76,00
3340-318-0600	Kapak Menteşesi (300x540 buat için)		1	97,20
21310-1419-06	Sigorta Kapağı (13' lü)		1	29,00
3197-125-0600	125A Klemens (gri)		1	161,70
3197-125-0700	125A Klemens (sarı)		1	161,70
3197-125-0900	125A Klemens (mavi)		1	161,70
3197-225-0600	Klemens Durdurucu		1	23,70
3340-340-0600	M40 Bağlantı Adaptörü		1	102,60
3340-350-0600	M50 Bağlantı Adaptörü		1	128,00
3197-600-0600	12'li Modül Pano Prizi Kör Kapak (4 Kapak Vidası ile)		1	84,30
3197-605-0600	12'li Modül CEE 75x75 Kör Kapak (4 Kapak Vidası ile)		1	86,70
27315-8000-06	2x4'lü Klemens (gri)		1	82,70
27315-4000-07	5'li Toprak Klemensi (sarı)		1	72,90
27315-4000-09	5'li Nötr Klemensi (mavi)		1	72,90
27315-5000-07	10'lu Toprak Klemensi (sarı)		1	145,00
27315-5000-09	10'lu Nötr Klemensi (mavi)		1	145,00
27315-6000-07	14'lü Toprak Klemensi (sarı)		1	217,30
27315-6000-09	14'lü Nötr Klemensi (mavi)		1	217,30
3197-300-0300	50x50 Pano Priz Bağlantı Adaptörü (vidalarıyla beraber)		1	79,50
3197-305-0300	70x70 Bağlantı Adaptörü (vidalarıyla beraber)		1	85,10
3197-310-0300	75x75 Bağlantı Adaptörü (Standart Makine Priz Adaptörü) (vidalarıyla beraber)		1	85,10
3197-315-0300	83x90 Bağlantı Adaptörü (Cee Adaptörü) (vidalarıyla beraber)		1	85,10
27400-0000-00	Kombinasyon Kulbu		1	94,60
3390-1200-0000	Alüminyum Buat Montaj Ayağı (vida dahil) (*)		1	178,50
3390-1210-0000	Alüminyum Buat Montaj Ayağı (vida dahil) (**)		1	178,50
21101-3923-06	M20 Kör Tapa (1x16A Duvar Tipi Bağlantı Kutusu ve 3x16A Duvar Tipi Fiş - Prizler için)	IP 54	1	17,40
21101-3924-06	M25 Kör Tapa (4x16A - 5x16A - 3x32A - 4x32A Duvar Tipi Fiş Prizler için)	IP 54	1	27,70
21101-3926-06	M32 Kör Tapa (5x32A Duvar Tipi Fiş - Prizler için)	IP 54	1	41,40

(*): 72x72x57 / 72x112x57 / 72x142x57 / 100x100x80 / 100x130x80 / 130x130x90 / 130x190x90 / 160x160x90 / 170x190x90 / 190x250x90 / 230x280x110 alüminyum buatlarda kullanılır. (**): 230x330x140 / 233x410x110 / 315x410x160 alüminyum buatlarda kullanılır.

				
21324-0202-03	21324-0204-03	21324-0206-03	21311-1314-06	21311-1322-06

				
21324-0202-03	21324-0204-03	21324-0206-03	21311-1314-06	21311-1322-06

							
3197-225-0600	27315-4000-07	27315-4000-09	27315-5000-07	27315-5000-09	27315-6000-07	27315-6000-09	27315-8000-06

PG TİP GEÇMELİ RAKOR - GRİ

Referans	Ürün Tanımı	Koruma Sınıfı	Kutu / Koli	₺ / Adet
3190-521-0600	TGP 13.5 Geçmeli Rakor (gri)	IP 55	100	6,20
3190-522-0600	TGP 16 Geçmeli Rakor (gri)	IP 55	100	7,40
3190-523-0600	TGP 21 Geçmeli Rakor (gri)	IP 55	100	8,70
3190-524-0600	TGP 29 Geçmeli Rakor (gri)	IP 55	100	10,70

METRİK TİP GEÇMELİ RAKOR - SİYAH

Referans	Ürün Tanımı	Koruma Sınıfı	Kutu / Koli	₺ / Adet
3191-521-0300	TGP 13.5 Geçmeli Rakor (siyah)	IP 55	100	6,20
3191-522-0300	TGP 16 Geçmeli Rakor (siyah)	IP 55	100	7,40
3191-523-0300	TGP 21 Geçmeli Rakor (siyah)	IP 55	100	8,70
3191-524-0300	TGP 29 Geçmeli Rakor (siyah)	IP 55	100	10,70

METRİK TİP GEÇMELİ RAKOR - GRİ

Referans	Ürün Tanımı	Koruma Sınıfı	Kutu / Koli	₺ / Adet
21190-1380-06	M20 Geçmeli Rakor (gri)	IP 55	100	9,90
21190-1385-06	M32 Geçmeli Rakor (gri)	IP 55	100	10,70
21190-1390-06	M40 Geçmeli Rakor (gri)	IP 55	100	11,60

PG TİP GEÇMELİ RAKOR - SİYAH

Referans	Ürün Tanımı	Koruma Sınıfı	Kutu / Koli	₺ / Adet
21190-1380-03	M20 Geçmeli Rakor (siyah)	IP 55	100	9,90
21190-1385-03	M32 Geçmeli Rakor (siyah)	IP 55	100	10,70
21190-1390-03	M40 Geçmeli Rakor (siyah)	IP 55	100	11,60

PG TİP SOMUNLU RAKOR - PLASTİK

Referans	Ürün Tanımı	Koruma Sınıfı	Kutu / Koli	₺ / Adet
3192-531-0600	PG 7 Somunlu Rakor	IP 68	450	8,50
3192-532-0600	PG 9 Somunlu Rakor	IP 68	300	9,10
3192-533-0600	PG 11 Somunlu Rakor	IP 68	200	11,20
3192-534-0600	PG 13.5 Somunlu Rakor	IP 68	175	11,60
3192-535-0600	PG 16 Somunlu Rakor	IP 68	125	12,90
3192-536-0600	PG 21 Somunlu Rakor	IP 68	75	16,80
3192-537-0600	PG 29 Somunlu Rakor	IP 68	40	29,60
3192-538-0600	PG 36 Somunlu Rakor	IP 68	20	40,00
3192-539-0600	PG 42 Somunlu Rakor	IP 68	15	51,10
3192-540-0600	PG 48 Somunlu Rakor	IP 68	12	63,10

METRİK TİP SOMUNLU RAKOR - PLASTİK

Referans	Ürün Tanımı	Koruma Sınıfı	Kutu / Koli	₺ / Adet
3193-541-0600	M 12x1.5	IP 68	450	12,90
3193-542-0600	M 16x1.5	IP 68	200	14,60
3193-543-0600	M 20x1.5	IP 68	125	16,80
3193-544-0600	M 25x1.5 (16A-32A duvar gövde için)	IP 68	75	27,40
3193-545-0600	M 32x1.5 (63A duvar gövde ön giriş için)	IP 68	40	48,40
3193-546-0600	M 40x1.5 (63A duvar gövde arka giriş için)	IP 68	20	92,80
3193-547-0600	M 50x1.5 (125A duvar gövde arka giriş için)	IP 68	15	130,10
3193-548-0600	M 63x1.5	IP 68	12	178,10

PG Tip Geçmeli Rakor (Gri)	PG Tip Geçmeli Rakor (Siyah)	Metrik Tip Geçmeli Rakor (Gri)	Metrik Tip Geçmeli Rakor (Siyah)	PG Tip Somunlu Rakor (Plastik)

PG TİP SOMUNLU RAKOR - METAL

Referans	Ürün Tanımı	Koruma Sınıfı	Kutu / Koli	₺ / Adet
3194-531-0600	PG 7	IP 68	50	48,20
3194-532-0600	PG 9	IP 68	50	68,90
3194-533-0600	PG 11	IP 68	50	80,70
3194-534-0600	PG 13.5	IP 68	40	92,80
3194-535-0600	PG 16	IP 68	50	107,90
3194-536-0600	PG 21	IP 68	25	172,90
3194-537-0600	PG 29	IP 68	20	214,10
3194-538-0600	PG 36	IP 68	10	408,60
3194-539-0600	PG 42	IP 68	10	784,30
3194-540-0600	PG 48	IP 68	10	1.034,40

METRİK TİP SOMUNLU RAKOR - METAL

Referans	Ürün Tanımı	Koruma Sınıfı	Kutu / Koli	₺ / Adet
3195-541-0600	M 12x1.5	IP 68	50	64,20
3195-542-0600	M 16x1.5	IP 68	50	72,40
3195-543-0600	M 20x1.5	IP 68	50	92,80
3195-544-0600	M 25x1.5 (16A-32A duvar gövde için)	IP 68	50	117,40
3195-545-0600	M 32x1.5 (63A duvar gövde ön giriş için)	IP 68	25	172,90
3195-546-0600	M 40x1.5 (63A duvar gövde arka giriş için)	IP 68	25	250,30
3195-547-0600	M 50x1.5 (125A duvar gövde arka giriş için)	IP 68	10	446,60
3195-548-0600	M 63x1.5	IP 68	10	816,50

Boy Size	Delik Çapı Hole Dia.	Kablo Çapı Cable Dia.	Diş Boyu Thread Length	Köşe Çapı Corners
	C	B	D	AA E
PG-7	12.5	3-6.5	7.5	15 17
PG-9	15.5	4-8	10	19 22
PG-11	18.5	5-10	10	22 25
PG-13.5	20.5	6-12	10	24 27
PG-16	22.5	10-14	10	27 31
PG-21	28.5	13-18	10	33 38
PG-29	37.5	18-25	10.5	42 48
PG-36	47.0	22-32	16	53 60
PG-42	55.0	32-38	14	60 68
PG-48	60.0	37-44	14	66 73

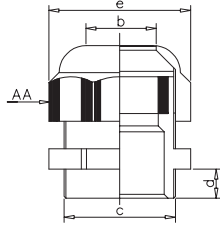

Plastik Rakorlar
PG ve METRİK

Boy Size	Delik Çapı Hole Dia.	Kablo Çapı Cable Dia.	Diş Boyu Thread Length	Köşe Çapı Corners
	C	B	D	AA E
PG-7	12.5	3-6	7	15 17
PG-9	15.5	4-8	7	18 20
PG-11	18.5	5-10	7	20 23
PG-13.5	20.5	6-12	7	22 25
PG-16	22.5	10-14	8	24 27
PG-21	28.5	13-18	8	30 34
PG-29	37.5	18-25	8	40 45
PG-36	47.0	24-32	10	55 61
PG-42	55.0	32-38	12	58 65
PG-48	60.0	37-44	12	65 72

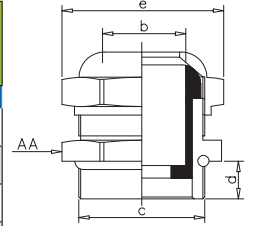

Metal Rakorlar
PG ve METRİK

METRİK TİP SOMUNLU RAKOR - (PLASTİK GÖVDELİ ÇOK KONTAKLILAR İÇİN)

Referans	Ürün Tanımı	Koruma Sınıfı	Kutu / Koli	₺ / Adet
3193-549-0300	M25 Rakor Seti - Siyah	IP 67	10	21,50
3193-549-0600	M25 Rakor Seti - Gri	IP 67	10	21,50

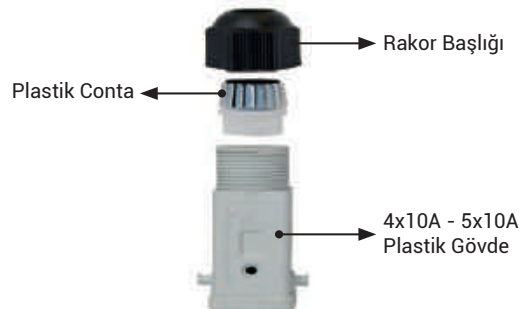



TÜRKİYE



TÜRKİYE



ALMANYA



ALMANYA



RUSYA



UKRAYNA



KOLOMBİYA



ABD



ÇİN



KANADA



TP ELEKTRİK MALZEMELERİ SAN. ve TİC. A.Ş. BÖLGE TEMSİLCİLİKLERİ

Merkez / Fabrika

Kemalpaşa OSB 600. Sk. No: 364, 35730 Kemalpaşa / İZMİR
Tel: 0.232 880 90 01 / Fax: 0.232 880 90 02

Marmara Bölgesi

Gsm (Bölge Yönetimi) : 0.533 930 18 85
Gsm (Anadolu Yakası): 0.533 272 87 56
Gsm (Avrupa Yakası) : 0.530 665 41 46

Ege ve Batı Akdeniz Bölgesi

Gsm: 0.530 280 16 00

Bursa - Eskişehir Bölgesi

Gsm: 0.533 257 47 42

Konya - Kayseri Bölgesi

Gsm: 0.533 894 91 32

Doğu ve Güneydoğu And. Bölgesi

Gsm: 0.533 729 25 24

İç Anadolu Bölgesi

Gsm: 0.532 590 25 35

Karadeniz Bölgesi

Gsm: 0.537 397 70 82

Maden Sektörü

Gsm: 0.533 633 23 59



tpelectric



@tpelectric



@tpelectric



tpelectric